

# PODRĘCZNIK OBSŁUGI

# SUSZARKA

---



Przed rozpoczęciem montażu należy uważnie przeczytać niniejszą Instrukcję. Uprości to montaż i zapewni jego prawidłowość i bezpieczeństwo. Po zakończeniu montażu instrukcję należy przechowywać w pobliżu urządzenia, aby móc skorzystać z niej w przyszłości.

**POLSKI**

R\*90V9\*V\*N / R\*80V9\*V\*N



MFL71887485  
Rev.00\_042822

[www.lg.com](http://www.lg.com)

Copyright © 2022 LG Electronics Inc. Wszelkie prawa zastrzeżone.

# SPIS TREŚCI

Zamieszczone w instrukcji ilustracje lub treści mogą różnić się w zależności od modelu posiadanego przez użytkownika.  
Niniejszy podręcznik może podlegać zmianom wprowadzanym przez producenta.

## INSTRUKCJE BEZPIECZEŃSTWA

PRZED UŻYCIEM NALEŻY ZAPOZNAĆ SIĘ ZE WSZYSTKIMI INSTRUKCJAMI. 3	
OSTRZEŻENIE.....	3
OCHRONA ŚRODOWISKA.....	10

## MONTAŻ

Części i dane techniczne.....	11
Wymagania dotyczące miejsca montażu .....	14
Poziomowanie urządzenia .....	15
Instrukcje dotyczące montażu na pralce .....	17

## UŻYTKOWANIE

Przegląd działania .....	20
Przygotowanie ubrań .....	21
Panel sterowania.....	23
Tabela programu .....	25
Dodatkowe opcje i funkcje.....	29

## FUNKCJE SMART

Aplikacja LG ThinQ .....	32
Smart Diagnosis .....	35

## KONSERWACJA

Czyszczenie urządzenia po każdym suszeniu.....	37
Okresowe czyszczenie urządzenia .....	39

## ROZWIĄZYWANIE PROBLEMÓW

Przed skontaktowaniem się z serwisem .....	43
--	----

## ZAŁĄCZNIK

Karta produktu .....	49
----------------------	----

# INSTRUKCJE BEZPIECZEŃSTWA

## PRZED UŻYCIEM NALEŻY ZAPOZNAĆ SIĘ ZE WSZYSTKIMI INSTRUKCJAMI

Poniższe wytyczne dotyczące bezpieczeństwa mają za zadanie zapobiegać nieprzewidzianym zagrożeniom i uszkodzeniom wynikającym z nieprawidłowej lub niezgodnej z zasadami bezpieczeństwa obsługi urządzenia. Wytyczne podzielono na kategorie „OSTRZEŻENIE” oraz „UWAGA” opisane poniżej.

### Komunikaty dotyczące bezpieczeństwa

 Symbol ten wskazuje działania oraz zagadnienia, z którymi mogą wiązać się zagrożenia. Należy uważnie przeczytać sekcje oznaczone tym symbolem i postępować zgodnie z instrukcjami, aby uniknąć zagrożeń.

 **OSTRZEŻENIE**  
Wskazuje, że nieprzestrzeganie instrukcji może powodować poważne obrażenia lub śmierć.

 **UWAGA**  
Wskazuje, że nieprzestrzeganie instrukcji może powodować lekkie obrażenia ciała lub uszkodzenia urządzenia.

## OSTRZEŻENIE

### OSTRZEŻENIE

Aby zmniejszyć ryzyko eksplozji, pożaru, śmierci, porażenia elektrycznego, obrażeń lub poparzenia osób podczas używania produktu, należy przestrzegać środków ostrożności obejmujących poniższe.

## Bezpieczeństwo techniczne



### **OSTRZEŻENIE – Zapobieganie pożarom Zagrożenie pożarem i materiały łatwopalne**

- Nie zasłaniać otworów wentylacyjnych znajdujących się w obudowie lub korpusie urządzenia. Niezastosowanie się do tego nakazu może spowodować pożar.
- W urządzeniu zastosowano R290 – czynnik chłodniczy, który nie jest groźny dla środowiska, ale jest palny. Nie uszkadzać obwodów chłodniczych oraz umieścić urządzenie z dala od otwartego ognia i źródeł zapłonu.
- Urządzenie to może być obsługiwane przez dzieci w wieku powyżej 8 lat oraz osoby o ograniczonej sprawności fizycznej, sensorycznej lub umysłowej lub nieposiadające wymaganej wiedzy i doświadczenia pod warunkiem zapewnienia im odpowiedniego instruktażu oraz nadzoru w zakresie bezpieczeństwa obsługi urządzenia oraz związanego z nią ryzyka. Należy uniemożliwić dzieciom wykorzystywanie urządzenia do zabawy. Niedozwolone jest czyszczenie urządzenia oraz wykonywanie zabiegów konserwacyjnych przez dzieci bez nadzoru.
- Dzieci poniżej 3 roku życia powinny być trzymane z dala od urządzenia, chyba że są pod stałym nadzorem.
- W urządzeniu nie należy suszyć niewypranej odzieży.
- Środki do zmiękczenia tkanin i podobne produkty powinny być stosowane zgodnie z instrukcją dołączoną do nich przez producenta.
- Należy opróżnić kieszenie ze wszystkich przedmiotów, jak np. zapalniczki lub zapałki.
- Pracę urządzenia przed zakończeniem cyklu suszenia można zatrzymać tylko pod warunkiem, że wszystkie elementy odzieży zostaną szybko wyjęte i rozwieszane, tak aby całe ciepło mogło się ulotnić.
- Urządzenie nie powinno być używane, jeśli do czyszczenia stosowane były chemikalia przemysłowe.

- Przed wysuszeniem w urządzeniu odzież zanieczyszczoną substancjami takimi jak olej spożywczy, olej roślinny, aceton, alkohol, benzyna, nafta, środki do usuwania plam, terpentyna, wosk i środki usuwające wosk należy wyprać w gorącej wodzie z podwójną dawką detergentu.
- Nie należy pić skroplonej wody. Niezastosowanie się do tej instrukcji może prowadzić do zatrucia pokarmowego.
- Jeżeli przewód zasilania jest uszkodzony, musi zostać wymieniony przez producenta, autoryzowanego serwisanta urządzenia lub przez osobę z odpowiednimi kwalifikacjami.
- Filtr kłaczeków musi być regularnie czyszczony.
- Nie należy dopuszczać do gromadzenia się kłaczeków w urządzeniu.
- Nie nanosić środka do prania chemicznego bezpośrednio na urządzenie ani nie stosować urządzenia do czyszczenia ubrań, na których znajduje się taki środek.
- Nie suszyć ubrań zanieczyszczonych substancjami olejowymi. Substancje olejowe (w tym oleje jadalne) nie można całkowicie wywabić z ubrań, nawet po praniu w wodzie.
- Urządzenie to nie może być zasilane przez zewnętrzne urządzenie przełączające (np. timer) lub podłączone do obwodu, który jest regularnie włączany i wyłączany przez urządzenie.
- Po zakończeniu suszenia lub w przypadku wyłączenia zasilania podczas procesu suszenia natychmiast wyjąć ubrania z urządzenia. Pozostawienie wysuszonych ubrań w urządzeniu bez nadzoru może doprowadzić do pożaru. Ubrania niewyjęte z urządzenia po suszeniu mogą spowodować pożar. Wyjąć ubrania natychmiast po wysuszeniu, a następnie rozwiesić lub ułożyć na płasko w celu schłodzenia.
- Urządzenie jest przeznaczone do użytku jedynie w gospodarstwie domowym.

## **Maksymalny ciężar**

- Maksymalny ciężar ubrań przeznaczonych do suszenia w niektórych cyklach to:

R*80V9*V*N	R*90V9*V*N
8 kg	9 kg

- Zalecana maksymalna pojemność każdego programu suszenia może się różnić. Aby uzyskać dobre rezultaty suszenia, należy odnieść się do **Tabela programu** w rozdziale **UŻYTKOWANIE**, aby uzyskać więcej szczegółów.

## Montaż

- Należy upewnić się, że urządzenie jest prawidłowo zainstalowane, uziemione i wyregulowane przez wykwalifikowanych pracowników serwisu zgodnie z podręcznikiem instalacji.
- Nie wolno podejmować prób używania urządzenia, jeśli jest ono uszkodzone, częściowo zdemontowane, działa nieprawidłowo lub jeśli stwierdzono brak lub uszkodzenie jego części, w tym uszkodzenie przewodu lub wtyczki.
- Urządzenie musi w bezpieczny sposób być transportowane przez dwoje lub większą liczbę osób.
- Nie instalować urządzenia w wilgotnym i zakurzonym miejscu. Nie instalować i nie przechowywać urządzenia poza budynkami lub w miejscu narażonym na działanie warunków atmosferycznych, takich jak promienie słońca, wiatr lub deszcz oraz temperatura poniżej zera stopni Celsjusza.
- Należy dokręcić wąż odpływowy tak, aby się nie odłączył.
- Jeśli przewód zasilania jest uszkodzony lub gniazdko zasilania jest poluzowane, nie należy korzystać z przewodu i należy skontaktować się z autoryzowanym centrum serwisowym.
- Podczas podłączania urządzenia do sieci elektrycznej nie należy stosować rozgałęźników, przedłużaczy czy adapterów.
- W urządzeniu nie należy suszyć takich rzeczy, jak pianka gumowa (pianka lateksowa), czepki kąpielowe, wodoodporne tekstylia, produkty oraz odzież wyściełane gumą, a także poduszki z wkładkami z pianki gumowej.

- Urządzenia nie należy montować za zamykanymi drzwiami, drzwiami suwanymi ani drzwiami na zawiasach po stronie przeciwnej do zawiasów urządzenia w sposób utrudniający pełne otwarcie urządzenia.
- Urządzenie musi zostać uziemione. W przypadku uszkodzenia lub awarii urządzenia uziemienie posłuży jako droga odprowadzenia prądu o najmniejszym oporze, redukując ryzyko porażenia elektrycznego.
- Urządzenie jest wyposażone w przewód zasilający z żyłą uziemiającą oraz uziemioną wtyczką. Wtyczka musi być podłączona do odpowiedniego gniazdka, które jest poprawnie zainstalowane i uziemione zgodnie z lokalnymi przepisami i normami.
- Niewłaściwe podłączenie przewodu uziemiającego urządzenie może skutkować porażeniem elektrycznym. W przypadku wątpliwości co do poprawności uziemienia urządzenia należy skontaktować się z wykwalifikowanym elektrykiem lub pracownikiem serwisu.
- Nie należy przerabiać wtyczki zasilania dołączonej do urządzenia. Jeśli nie pasuje ona do gniazdka, należy zlecić instalację właściwego gniazda wykwalifikowanemu elektrykowi.

## Działanie

- Nie należy podejmować prób demontażu jakichkolwiek paneli i samego urządzenia. Do obsługi panelu sterowania nie należy stosować żadnych ostrych przedmiotów.
- Nie należy podejmować samodzielnych prób naprawy lub wymiany jakichkolwiek elementów urządzenia. Wszelkie naprawy i prace serwisowe muszą być wykonywane przez wykwalifikowanych pracowników serwisu, chyba że w instrukcji zamieszczono inne zalecenia. Należy stosować tylko części zamienne zatwierdzone przez producenta urządzenia.
- Obszar pod urządzeniem i wokół niego musi być wolny od łatwopalnych materiałów, takich jak kłaczki, papier, szmaty, chemikalia itp.
- Nie należy wkładać do urządzenia zwierząt.

- Nie należy pozostawiać drzwi urządzenia otwartych. Dzieci mogą zawisnąć na drzwiach lub wczołgać się do środka, co spowoduje szkody oraz obrażenia ciała.
- Nie należy sięgać do urządzenia w trakcie jego pracy. Należy poczekać, aż bęben zatrzyma się całkowicie.
- Nie należy wkładać do urządzenia, prać ani suszyć w urządzeniu odzieży, która była czyszczona, prana, namoczona w substancjach łatwopalnych lub wybuchowych, lub miejscowo zwilżona takimi substancjami (jak wosk, ropa, farba, benzyna, środki odtłuszczające, rozpuszczalniki do prania chemicznego, nafta, olej roślinny, olej spożywczy itp.). Nieprawidłowe wykorzystanie urządzenia może spowodować pożar oraz porażenie elektryczne.
- W razie zalania wodą należy odłączyć wtyczkę od sieci zasilającej i skontaktować się z centrum obsługi klienta LG Electronics.
- Nie należy opierać się o otwarte drzwi urządzenia.
- Nie należy stosować palnych gazów ani substancji wybuchowych, (takich jak benzen, benzyna, rozcieńczalnik, ropa naftowa, alkohol itp.) w pobliżu produktu.
- Jeśli wąż odpływowy lub wąż doprowadzający wodę uległ zimą zamrożeniu, przed użyciem urządzenia należy go odmrozić.
- Wszystkie detergenty, zmiękczacze i wybielacze należy przechowywać poza zasięgiem dzieci.
- Nie wolno dotykać wtyczki ani elementów sterujących urządzeniem mokrymi rękami.
- Nie należy nadmiernie zaginać przewodu zasilania, ani stawiać na nim ciężkich przedmiotów.

### **Konserwacja**

- Przed podłączeniem wtyczki zasilającej należy ją osuszyć lub oczyścić z pyłu.
- Przed rozpoczęciem czyszczenia urządzenie należy odłączyć od zasilania. Ustawienie przełącznika w pozycję WYŁĄCZONY nie powoduje odłączenia urządzenia od zasilania.



- Nie wolno odłączać wtyczki z gniazdka, ciągnąc za przewód zasilający. Należy zawsze mocno trzymać wtyczkę i ruchem do siebie wyciągnąć ją z gniazda.
- W celu wyczyszczenia urządzenia nie należy spryskiwać go wodą wewnątrz ani na zewnątrz.

## Utylizacja

- Przed wyrzuceniem starego urządzenia należy odłączyć go od zasilania. Należy odciąć kabel bezpośrednio za urządzeniem, aby uniemożliwić niepożądane użycie.
- Opakowania (np. worki plastikowe i styropian) należy zutylizować w sposób, który nie narazi dzieci na kontakt z nimi. Materiały opakowaniowe mogą doprowadzić do uduszenia się.
- Przed zakończeniem eksploatacji lub przekazaniem do utylizacji należy zdemontować drzwi, aby zapobiec ryzyku, że w środku uwięzione zostanie dziecko lub niewielkie zwierzę.

## OCHRONA ŚRODOWISKA

### Utylizacja starego urządzenia



- Symbol przekreślonego pojemnika na odpady na kółkach oznacza, że produkty elektryczne lub elektroniczne (WEEE) należy zutylizować poza obiegiem odpadów komunalnych.
- Stare produkty elektroniczne mogą zawierać niebezpieczne substancje. Właściwa utylizacja starego urządzenia pozwoli uniknąć potencjalnych negatywnych skutków dla środowiska i zdrowia. Stare urządzenie może zawierać części wielokrotnego użytku, które mogą zostać wykorzystane do naprawy innych produktów lub inne wartościowe materiały, które można przetworzyć, aby oszczędzać zasoby naturalne.
- Urządzenie można oddać do sklepu, w którym zostało kupione lub skontaktować się z lokalnym urzędem gospodarki odpadami, aby uzyskać informacje o najbliższym punkcie zbiórki WEEE. Aby uzyskać aktualne informacje z zakresu gospodarki odpadami obowiązującej w danym kraju, należy odwiedzić stronę <http://www.lg.com/global/sustainability/environment/take-back-recycling/global-network-europe> (plik PDF : "For more information about how to recycle LG products in your country").

### Utylizacja opakowań

- Opakowania należy utylizować zgodnie z symbolami typów materiałów do recyklingu. Należy umieścić dane opakowanie w odpowiednim pojemniku, aby poddać go recyklingowi.

### To urządzenie zawiera gazy chłodnicze

R290 (WOG: 3): 0,145 kg. Zabezpieczenie hermetyczne.

# MONTAŻ

## Części i dane techniczne

### UWAGA

- Wygląd i dane techniczne mogą zmieniać się bez powiadomienia. Celem jest poprawa jakości urządzenia.

### Widok z przodu

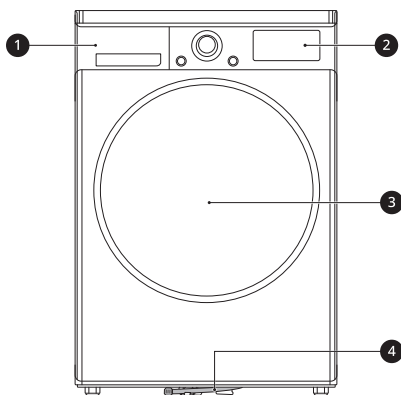

- ❶ Zbiornik wody
- ❷ Panel sterowania
- ❸ Drzwi
- ❹ Wąż odpływowy

### Dostępne akcesoria

W celu zakupienia należy skontaktować się z centrum obsługi klienta LG Electronics lub odwiedzić stronę internetową LG pod adresem: <http://www.lg.com>.

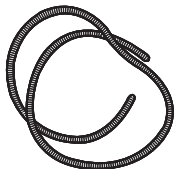

Wąż odpływowy kondensatu

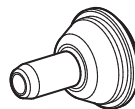

Uchwyt węża spustowego

## 12 MONTAŻ

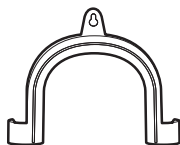

Kolanko zabezpieczające węży odpływowego

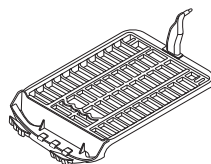

Półka do suszenia

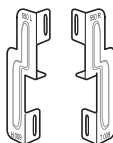

Zestaw do montażu na pralce

### UWAGA

- Akcesoria dołączone do urządzenia mogą się różnić w zależności od zakupionego modelu.

### Dane techniczne

Gwiazdka (gwiazdki) odnoszą się do wariantów modelu oznaczonych symbolami (0-9) lub (A-Z).

Opis	Wartość
Model	R*90V9*V*N / R*80V9*V*N
Źródło zasilania	220 - 240 V~, 50 Hz
Waga produktu	56 kg
Dopuszczalna temperatura	5-35 °C

### Wymiar (mm)

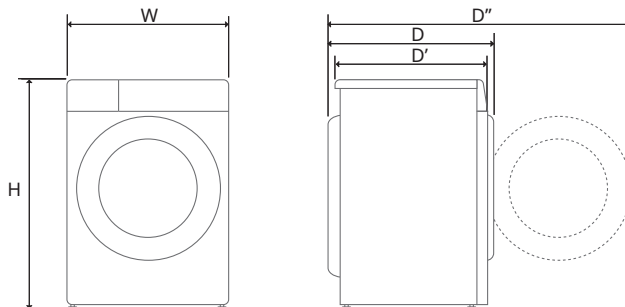

W	600	D	660	D''	1115
H	850	D'	615		

## Informacje na temat oświetlenia LED

Produkt zawiera źródło światła klasy energetycznej G.

- Oświetlenie LED włączy się i wyłączy automatycznie w dowolnym z następujących przypadków:
  - podczas otwierania i zamykania drzwi,
  - podczas naciskania przycisku **Zasilanie** i **Start/Pauza**.
- Oświetlenie LED nie jest regulowane.
- Oświetlenie LED nie zawiera rtęci.
- Patrz [www.lg.com/global/recycling](http://www.lg.com/global/recycling).

## UWAGA

- Dana cecha może być różna – zależnie od zakupionego modelu.

### Oświetlenie LED nie działa

Zamknąć i ponownie otworzyć drzwi lub nacisnąć przycisk **Zasilanie**. Jeśli oświetlenie LED nie zaświeci się, należy skontaktować się z centrum informacyjnym dla klientów LG Electronics. Nie próbować samodzielnie usuwać oświetlenia LED.

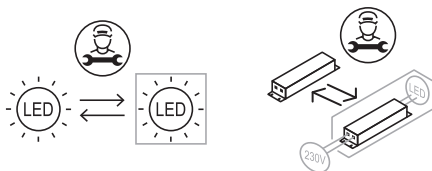

## Wymagania dotyczące miejsca montażu

Przed rozpoczęciem instalacji urządzenia należy zapoznać się z poniższymi informacjami, aby upewnić się, że urządzenie instalowane jest w prawidłowym miejscu.

### Miejsce instalacji

#### ⚠ OSTRZEŻENIE

- Nie instalować urządzenia w pobliżu źródeł ciepła. Tylna część urządzenia musi mieć dobrą wentylację. Nieprzestrzeganie tych instrukcji może prowadzić do usterek.
- Urządzenie nie nadaje się do zastosowań morskich ani do mobilnej instalacji np. w przyczepach kempingowych, samolotach itp.
- Nie instalować urządzenia jako sprzętu do zabudowy. Urządzenie nie jest przeznaczone do instalacji zabudowanych.

#### UWAGA

- W celu uzyskania lepszej wydajności suszenia tył urządzenia powinien znajdować się z dala od ściany.
- Należy upewnić się, że miejsce instalacji urządzenia spełnia wymogi minimalnych odstępów.
- Urządzenie należy zainstalować na płaskim, twardym podłożu. Dopuszczalne pochylenie pod urządzeniem wynosi 1 stopień.
- Nie wolno korygować nierówności podłoża za pomocą podkładanych pod urządzenie listew, tektury czy podobnych materiałów.
- Zainstalować urządzenie w miejscu, które w razie awarii będzie łatwo dostępne dla pracowników serwisu.
- Nie instalować urządzenia w pobliżu mocno nagrzewających się sprzętów, takich jak lodówka, piekarnik, kuchenka itp. Mogą one powodować obniżenie wydajności suszenia i wydłużenie czasu trwania programów. Ponadto mogą one negatywnie wpływać na prawidłowe funkcjonowanie sprężarki.

- Nie instalować urządzenia w miejscach, w których występuje ryzyko przymrozków lub zakurzenia. Urządzenie może nie działać prawidłowo lub ulec uszkodzeniu na skutek zamarznięcia skroplonej wody w pompie i przewodzie odpływowym.
- Po instalacji urządzenia wyregulować wszystkie cztery stopki, używając klucza, aby zapewnić stabilność urządzenia. Nad urządzeniem zachować odstęp około 20 mm.

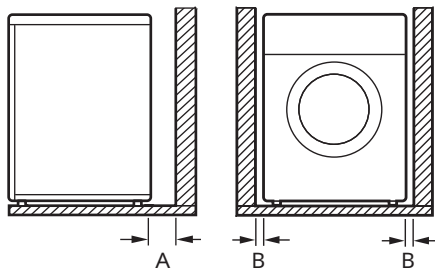

<b>A</b>	100 mm
<b>B</b>	20 mm

### Wentylacja

- Wydzielone pomieszczenie lub pod blatem
  - Należy upewnić się, że przepływ powietrza wokół urządzenia nie jest blokowany przez dywany, dywaniki itp.
- Do szafy
  - Drzwi szafy muszą mieć 2 otwory (szczeliny wentylacyjne) umieszczone 8 cm od dolnej i górnej części drzwi, z których każdy powinien mieć minimalną powierzchnię 387 cm<sup>2</sup>.

### Temperatura otoczenia

- Nie należy montować urządzenia w pomieszczeniach, w których temperatura powietrza może spaść poniżej 0 stopni C. Zamarznięte węże mogą pęknąć pod ciśnieniem. Działanie elektronicznej jednostki sterującej może się pogorszyć pod wpływem ujemnej temperatury.

**UWAGA**

- Jeśli urządzenie zostało dostarczone zimą, w temperaturach poniżej zera, przed uruchomieniem należy pozostawić je w temperaturze pokojowej przez kilka godzin.
- Urządzenie działa najwydajniej w pomieszczeniu o temperaturze pokojowej wynoszącej 23°C.

nierównomiernego ustawienia urządzenia. Aby zapobiec lub ograniczyć nadmierny hałas i drgania, konieczne może być wzmocnienie lub usztywnienie drewnianej podłogi.

- Nie instalować urządzenia na podniesionym podłożu, podstawie lub cokole, ponieważ urządzenie może zachwiać się i przewrócić, powodując poważne obrażenia ciała i zniszczenia.

**Przyłączenie elektryczne**

- Nie należy używać przedłużaczy ani podwójnych adapterów.
- Nie należy zasilac z gniazda więcej niż jednego urządzenia.
- Podłączyć urządzenie do uziemionego gniazda zgodnie z normami dotyczącymi instalacji elektrycznej.
- Urządzenie musi zostać ustawione w pobliżu gniazda elektrycznego tak, aby zagwarantować łatwy dostęp do wtyczki.
- Gniazdo elektryczne musi znajdować się w odległości do 1,5 m od jednego z boków urządzenia.

**UWAGA**

- Po zakończeniu użytkowania należy zawsze odłączyć urządzenie od zasilania.

**Poziomowanie urządzenia****Sprawdzanie wypoziomowania**

Wypoziomowanie urządzenia zapobiega niepotrzebnym hałasom i drganiom. Po zakończeniu instalacji należy sprawdzić, czy urządzenie jest idealnie wypoziomowane.

- Jeśli urządzenie chwieje się w wyniku dociskania jego górnej powierzchni, należy ponownie wyregulować stopki.

**UWAGA**

- Podłogi drewniane lub podniesione mogą przyczyniać się do nadmiernych drgań i

**Regulacja i poziomowanie urządzenia**

Jeśli urządzenie nie jest idealnie wypoziomowane, należy przekręcać regulowane stopki do momentu aż urządzenie przestanie się chwiać.

- Przekręcić regulowane stopki zgodnie z ruchem wskazówek zegara, aby unieść urządzenie, lub przeciwnie do ruchu wskazówek zegara, aby je obniżyć w stosunku przód do tyłu, bok do boku i róg do rogu.

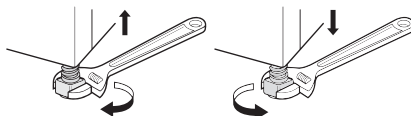
**Zmiana kierunku otwierania drzwi**

Aby zwiększyć poziom wygody użytkownika, istnieje możliwość zmiany kierunku otwierania drzwi.

**⚠ OSTRZEŻENIE**

- Nie zmieniać kierunku otwierania drzwi, kiedy urządzenie jest ustawione na pralce.
- Przed wykręceniem śrub zawiasów druga osoba powinna przytrzymać drzwi. Drzwi mogą spaść na podłogę ze względu na ich dużą masę.
- Ze względów bezpieczeństwa przy zmianie kierunku otwierania drzwi powinny pracować co najmniej dwie osoby.

**UWAGA**

- Śruby różnią się wyglądem i wkręca się je w różny sposób w zależności od położenia. Sprawdzić, czy wybrano prawidłową śrubę przed jej dokręceniem.

- 1 Otworzyć drzwi i usunąć 2 śruby z zawiasu drzwi ①. Po usunięciu śrub zdjęć drzwi i ostrożnie umieścić je na podłodze ② tylną stroną drzwi do góry.

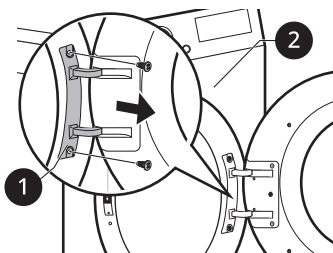
**⚠ OSTRZEŻENIE**

- W pierwszej kolejności wykręcić dolną śrubę. Drzwi mogą spaść na podłogę ze względu na ich dużą masę i ulec uszkodzeniu.

- 2 Wykręcić 8 śrub z zawiasu drzwi ③.
  - Z przodu jest 6 śrub oraz 2 śruby po bokach.

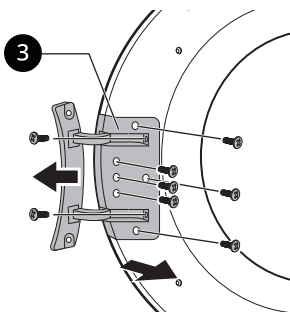

- 3 Wykręcić 3 śruby z zaczepu drzwi ④, który znajduje się między drzwiami a zawiasem, a następnie wykręcić śrubę haka drzwi.

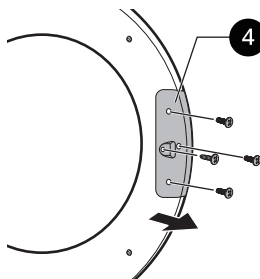

- 4 Zamienić miejscami zawias ③ i zaczep ④, a następnie dokręcić śruby w odwrotnej kolejności.
  - Dokręcić śrubę w prawidłowym położeniu zgodnie z czynnościami od 2 do 4.

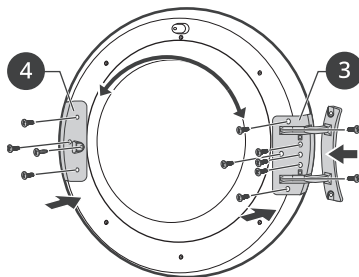

- 5 Wymontować zaczep drzwi ⑤ z ramy urządzenia, wykręcając 2 śruby, a następnie wkręcając je po przeciwnej stronie.

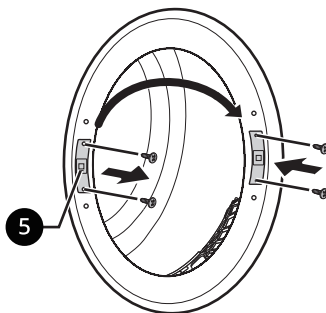



- 6** Wykręcić 2 śruby ozdobne z ramy urządzenia, a następnie wkręcić je po przeciwnej stronie.

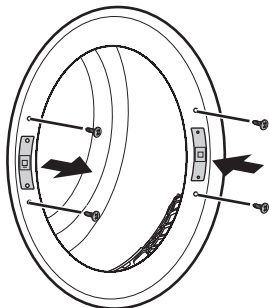

- 7** Zamontować drzwi za pomocą śrub wykręconych podczas czynności 1, a następnie sprawdzić, czy drzwi zamykają się prawidłowo.

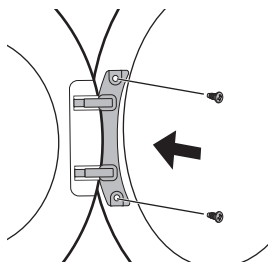

## UWAGA

- W przypadku zmiany kierunku otwierania drzwi należy umieścić naklejkę (MEZ68823002) dołączoną do instrukcji obsługi na szybie drzwi, gdzie znajduje się uchwyt.

## Instrukcje dotyczące montażu na pralce

Urządzenie można ustawić na pralce LG ładowanej od przodu i zamontować je za pomocą zestawu do montażu na pralce. Instalację muszą przeprowadzić wykwalifikowani pracownicy serwisu, aby zagwarantować, że została ona wykonana prawidłowo.

Wykwalifikowani pracownicy serwisu sprawdzą, czy stosowany jest właściwy zestaw do montażu zgodny z modelem pralki LG ładowanej od przodu oraz zagwarantują prawidłowość instalacji. Do tego celu niezbędne jest profesjonalne mocowanie.

## UWAGA

- Niektóre modele nie są sprzedawane z wszystkimi dostępnymi akcesoriami, dlatego może być konieczne zakupienie zestawu do montażu LG, jeśli nie został dostarczony z urządzeniem. Aby dokonać zakupu, należy skontaktować się z Centrum Obsługi Klienta LG Electronics lub odwiedzić stronę internetową LG pod adresem <http://www.lg.com>.
- Montaż na pralce LG SIGNATURE jest **niedostępny**.

## Zestaw do montażu na pralce

Aby ustawić urządzenie na pralce, wymagany jest zestaw do montażu na pralce LG.

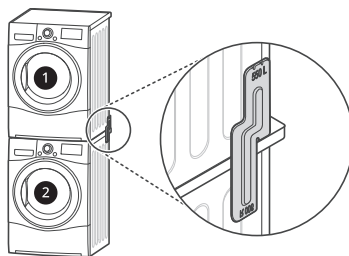

**1** Suszarka

**2** Pralka LG ładowana od przodu

Urządzenie można zamontować jedynie na pralce LG ładowanej od przodu. Nie należy próbować montować urządzenia na innych pralkach, ponieważ może to prowadzić do uszkodzeń, obrażeń ciała i zniszczenia mienia.

## Procedura instalacji

### ⚠ OSTRZEŻENIE

- Ze względów bezpieczeństwa instalacja powinna być przeprowadzana przez co najmniej dwóch wykwalifikowanych pracowników serwisu.
- Waga urządzenia oraz wysokość instalacji stanowią zbyt duże zagrożenie w przypadku montażu przeprowadzanego przez jedną osobę.
- Nieprawidłowa instalacja może prowadzić do poważnych wypadków.

## ⚠ OSTRZEŻENIE

- Nie włączać urządzenia, jeśli jest ono nieprawidłowo ustawione na pralce.

## UWAGA

- Zestaw do montażu na pralce należy wyrównać w zależności od głębokości pralki. (Po otwarciu drzwiczek lub spojrzeniu na bok pralki, na etykiecie można znaleźć informacje o wymiarach pralki.)

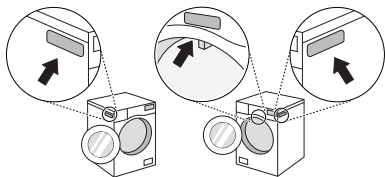

### Jak wyrównać zestaw LG do montażu na pralce z urządzeniem

Rodzaj A	Rodzaj B
550 mm ≤ głębokość <sup>*1</sup> ≤ 599 mm	600 mm ≤ głębokość <sup>*1</sup> ≤ 650 mm

- W przypadku **rodzaju A**, należy zmontować z 550R lub 550L na górnej części.
- W przypadku **rodzaju B**, należy zmontować z 600R lub 600L na górnej części.

\*1 Głębokość pralki

- Umieścić urządzenie na pralce LG ładowanej od przodu.

- Wykręcić 2 śruby z dolnej części pokrywy tylnej po obu stronach.

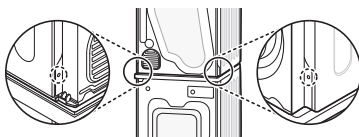

- Wyrównać otwory zestawu LG do montażu na pralce z otworami w pokrywie tylnej.

- W przypadku, gdy głębokość pralki wynosi 550 mm lub więcej i 599 mm lub mniej

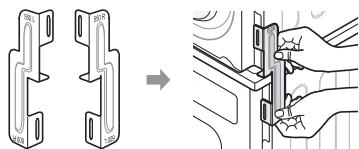

- W przypadku, gdy głębokość pralki wynosi 600 mm lub więcej i 650 mm lub mniej

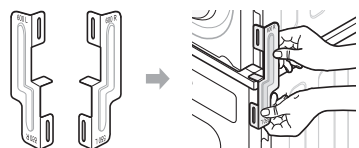

- Wkręcić 2 śruby wykręcone wcześniej z urządzenia do zestawu do montażu na pralce.

- Za pomocą 4 śrub (16 mm) z opakowania z akcesoriami przymocować zestaw montażowy do pokrywy tylnej pralki.

- Procedura dla strony przeciwnej jest taka sama.

## Instalacja opcjonalnego przewodu odpływowego

Zazwyczaj skroplona woda jest pompowana do zbiornika wody opróżnianego ręcznie. Woda może być również odprowadzana bezpośrednio do

odpływu głównego, szczególnie gdy urządzenie jest ustawione na pralce. Dzięki zamontowaniu kolanka lub trójnika na przewodzie odpływu głównego wystarczy zmienić drogę przepływu wody i skierować ją do odpływu w następujący sposób:

- 1 Odłączyć pokrywę zapobiegającą przepływowi zwrotnemu ❶ oraz przewód zbiornika wody ❷ od kolanka lub trójnika łączącego.

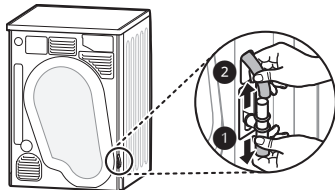

- 2 Przymocować pokrywę zapobiegającą przepływowi zwrotnemu ❶ do głowicy kolanka lub trójnika łączącego, a następnie podłączyć opcjonalny przewód odpływowy ❸ po przeciwnej stronie kolanka lub trójnika łączącego.

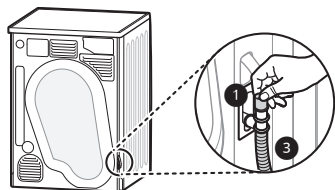

## ⚠ UWAGA

- Jeśli po zainstalowaniu opcjonalny przewód odpływowy jest zgięty lub ściśnięty, woda może nie być prawidłowo odprowadzana.

# UŻYTKOWANIE

## Przegląd działania

### Korzystanie z urządzenia

Przed pierwszym cyklem ustawić tryb suszenia na 5 minut, aby nagrzać bęben. Otwierać drzwi pomiędzy kilkoma pierwszymi wsadami, aby pozbyć się wszelkich nieprzyjemnych zapachów z wnętrza urządzenia.

Dzieci powinny znajdować się pod nadzorem w celu upewnienia się, że nie wchodzą do bębna.

- 1 Sprawdzić, czy filtr kłaczków oraz zbiornik wody są czyste.

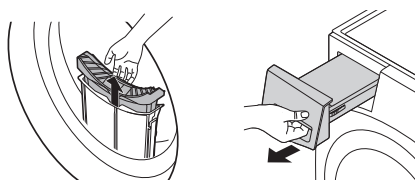

- Otworzyć drzwi i upewnić się, że filtr kłaczków jest czysty. Jeśli filtr jest pełen kłaczków, czas suszenia będzie dłuższy niż zazwyczaj.
- Wyciągnąć zbiornik wody i wylać skroploną wodę. Jeśli zbiornik wody jest pełny, urządzenie może się zatrzymać w trakcie trwania cyklu.

### UWAGA

- W pewnych przypadkach na wyświetlaczu LED może pojawić się ikona  sygnalizująca, że zbiornik wody jest pełny. W takim wypadku należy opróżnić zbiornik wody.

- 2 Posortowane ubrania umieścić w bębnie i zamknąć drzwi.

- Wsunąć ubrania głęboko do wnętrza bębna, aby nie znalazły się w pobliżu uszczelki drzwi. Jeśli ubrania utkną pomiędzy drzwiami a uszczelką, mogą zostać uszkodzone podczas suszenia.
- Ubrania należy posortować według typów tkanin i poziomu wysuszenia.

- Wszelkie sznurki i paski ubrań należy dobrze związać i przyczepić przed umieszczeniem ich w bębnie.

- 3 Nacisnąć przycisk **Zasilanie**, aby włączyć urządzenie.

- W zależności od modelu przycisk **Zasilanie** może zostać podświetlony, sygnalizując gotowość urządzenia do rozpoczęcia suszenia.



- 4 Wybrać program suszenia, obracając pokrętko wyboru programu.

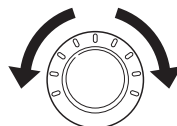

- 5 Nacisnąć przycisk **Start/Pauza**, aby uruchomić program suszenia.

- Po naciśnięciu przycisku urządzenie będzie przez 10 sekund wietrzyć wnętrze bębna w celu przygotowania do cyklu suszenia.



### UWAGA

- Urządzenie automatycznie usuwa kłaczki, które gromadzą się na powierzchni kondensatora, za pomocą wody skraplanej z ubrań podczas pracy.

- Częstotliwość czyszczenia kondensatora może się różnić w zależności od wielkości i początkowej wilgotności odzieży.

- 6** Po zakończeniu programu suszenia otworzyć drzwi i wyjąć ubrania.

### **⚠ UWAGA**

- Uwaga! Wnętrze bębna może być nadal gorące.

- 7** Wyczyścić filtr kłaczków i opróżnić zbiornik wody.

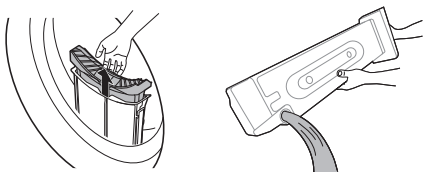

- 8** Aby zapobiec powstawaniu nieprzyjemnych zapachów, w miarę możliwości pozostawić otwarte lub lekko uchylone drzwi na krótki czas, aby wspomóc wentylację bębna po użyciu.

### **⚠ OSTRZEŻENIE**

- Ze względów bezpieczeństwa nie pozwalać dzieciom i zwierzętom wchodzić do wnętrza urządzenia. W przeciwnym razie może to prowadzić do zniszczeń i obrażeń ciała.

### **UWAGA**

- Ostatnia część cyklu suszenia jest przeprowadzana bez wysokiej temperatury (cykl schładzania), aby pranie ostygło i nie zostało uszkodzone przez zbyt wysoką temperaturę.
- Wysoka temperatura powietrza atmosferycznego oraz niewielkie wymiary pomieszczenia mogą wydłużyć czas suszenia oraz zwiększyć zużycie energii.

## Przygotowanie ubrań

### **UWAGA**

- Aby uzyskać optymalne właściwości suszenia oraz zużycie energii, nie należy przeciążać urządzenia.

## Sprawdzanie ubrań przed załadowaniem pralki

### **⚠ UWAGA**

- Sprawdzić, czy ubrania nie utknęły w drzwiach urządzenia, ponieważ może to prowadzić do uszkodzenia odzieży podczas suszenia.
- Aby uzyskać optymalną wydajność suszenia, należy przestrzegać maksymalnego ciężaru wsadu podanego w tabeli odpowiedniego programu suszenia. Przeładowanie urządzenia skutkuje niską wydajnością suszenia i powoduje niepotrzebne zagniecenia.
- Nie wkładać do urządzenia ociekających wodą ubrań. Spowoduje to wydłużenie czasu suszenia i zwiększy zużycie energii. Przed umieszczeniem ubrań w suszarce upewnić się, że są dobrze odwirowane.
- Wsad, na który składają się tkaniny różnego typu, może spowodować wydłużenie czasu suszenia oraz wstrzymanie pozostałego czasu suszenia wyświetlanego w trakcie trwania programu do momentu, w którym pozostały czas będzie zgodny z wyświetlanym czasem.
- Należy opróżnić wszystkie kieszenie. Przedmioty takie, jak gwoździe, spinki do włosów, zapalniczki, długopisy, monety i klucze mogą uszkodzić zarówno urządzenie, jak i ubrania.
- Należy usunąć luźne paski, zasunąć wszystkie zamki błyskawiczne, zapiąć hafty oraz zawiązać sznurki, aby nie zaczęły się o pozostałe ubrania.

## Sortowanie ubrań

Ubrania posiadają metki z informacjami dotyczącymi ich pielęgnacji, dlatego zaleca się

suszenie odzieży zgodnie z informacjami podanymi na metkach.

Posortować ubrania zgodnie z ich rozmiarami i typem tkaniny, a następnie przygotować odzież zgodnie z symbolami na metkach.

### Ubrania wełniane

- Ubrania wełniane należy suszyć za pomocą programu **Wełna**. W pierwszej kolejności należy kierować się symbolami podanymi na metce. Wełna może nie wyschnąć całkowicie podczas jednego cyklu; w takich przypadkach nie powtarzać suszenia. Ubrania wełniane należy rozłożyć do wyschnięcia, nadając im ich oryginalny kształt.

### Materiały tkane i dziewiarskie

- Zależnie od jakości niektóre materiały tkane i z dzianiny pętelkowej mogą kurczyć się.

### Materiały nienadające się do prasowania i syntetyczne

- Urządzenia nie należy przeciążać. Ubrania z materiałów nienadających się do prasowania należy wyjąć z urządzenia natychmiast po jego zatrzymaniu, aby zmniejszyć ilość zagnieceń.

### Ubranka dziecięce i koszule nocne















- Należy zawsze sprawdzać metki materiałów.

### Guma i plastik

- Suszeniu nie należy poddawać żadnych artykułów zawierających elementy gumowe lub plastikowe, jak:
  - fartuszki, śliniaczki i pokrowce na foteliki
  - Zasłony i obrusy
  - Maty łazienkowe

### Włókno szklane

- W urządzeniu nie należy suszyć przedmiotów z włókna szklanego. Cząstki szkła pozostawione w urządzeniu mogą w późniejszych cyklach zostać przeniesione na ubrania.

Symbol	Opis
	Suszenie
	Suszenie w suszarkach bębnowych
	Tkaniny niemnące / odporne na zagniecenia
	Łagodne / delikatne
	Nie suszyć w suszarkach bębnowych
	Nie suszyć
	Suszenie w wysokiej temperaturze
	Suszenie w średniej temperaturze
	Suszenie w niskiej temperaturze
	Suszenie bez ogrzewania / nie suszyć powietrzem
	Suszenie na sznurku / powiesić do wyschnięcia
	Suszenie bez wyżymania
	Suszenie na płasko
	W cieniu

## Sprawdzanie metek tkanin

Symbole na metkach służą do przekazywania informacji na temat składu tkaniny ubrań oraz instrukcji dotyczących ich suszenia.

# Panel sterowania

## Funkcje panelu sterowania

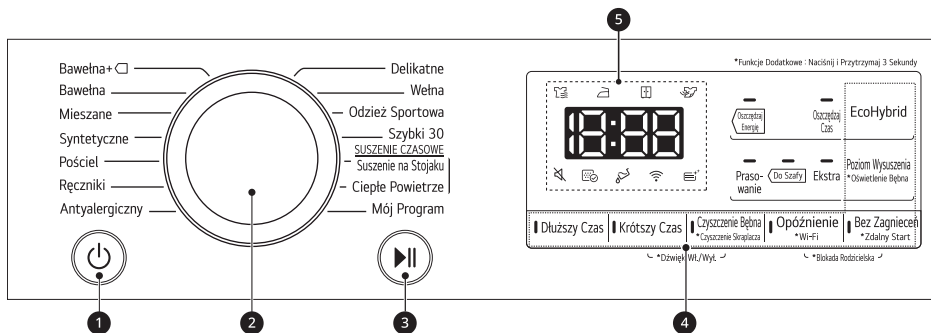

	Opis
1	<p><b>Przycisk włączania/wyłączania</b></p> <ul style="list-style-type: none"> <li>Nacisnąć przycisk <b>Zasilanie</b>, aby włączyć lub wyłączyć zasilanie.</li> <li>Nacisnąć przycisk <b>Zasilanie</b>, aby anulować funkcję <b>Opóźnienie</b>.</li> </ul>
2	<p><b>Pokrętko wyboru programów</b></p> <ul style="list-style-type: none"> <li>Programy są dostępne według typu ubrań.</li> <li>Lampka włączy się, wskazując wybrany program.</li> </ul>
3	<p><b>Przycisk Start/Pauza</b></p> <ul style="list-style-type: none"> <li>Przycisk <b>Start/Pauza</b> służy do włączania lub wstrzymania cyklu suszenia.</li> <li>W trybie wstrzymania zasilanie zostaje automatycznie wyłączone po pewnym czasie ze względów bezpieczeństwa.</li> </ul>
4	<p><b>Przyciski dodatkowych opcji i funkcji / programów</b></p> <ul style="list-style-type: none"> <li>Przycisków tych należy użyć, aby ustawić pożądane opcje dla wybranych programów. Nie wszystkie opcje są dostępne dla każdego programu.</li> </ul> <p><b>Zdalne włączanie</b></p> <ul style="list-style-type: none"> <li>Dzięki aplikacji <b>LG ThinQ</b> można zdalnie sterować urządzeniem za pomocą smartfona.</li> <li>Aby skorzystać z funkcji zdalnego włączania, patrz <b>FUNKCJE SMART</b></li> </ul> <p><b>Wi-Fi</b></p> <ul style="list-style-type: none"> <li>Nacisnąć i przytrzymać przez 3 sekundy przycisk <b>Opóźnienie</b>, aby rozpocząć łączenie urządzenia z aplikacją <b>LG ThinQ</b>.</li> </ul>
5	<p><b>Wyświetlacz czasu i stanu</b></p> <ul style="list-style-type: none"> <li>Na wyświetlaczu pokazywane są ustawienia, szacowany pozostały czas, opcje i komunikaty o stanie. Po włączeniu urządzenia na wyświetlaczu zostaną wyświetlone ustawienia domyślne.</li> </ul>

## Wyświetlacz czasu i stanu

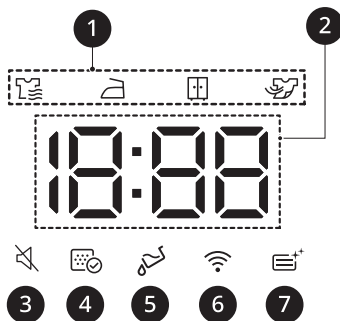



	Opis
1	<p><b>Wskaźnik postępu suszenia</b></p> <ul style="list-style-type: none"> <li>Ikona  zostanie podświetlona podczas trwania suszenia.</li> <li>Ikona  zostanie podświetlona podczas trwania suszenia odzieży przeznaczonej do prasowania.</li> <li>Ikona  zostanie podświetlona podczas trwania suszenia odzieży przeznaczonej do przechowywania w szafie.</li> <li>Ikona  zostanie podświetlona podczas trwania chłodzenia.</li> </ul>
2	<p><b>Wyświetlacz pozostałego czasu</b></p> <ul style="list-style-type: none"> <li>Po wybraniu programu suszenia wyświetlony zostanie czas suszenia dla wybranego programu. Czas ten zmienia się, jeśli dla programu ustawione zostaną dodatkowe opcje.</li> <li>Komunikaty o błędach zostaną wyświetlone, jeśli urządzenie wykryje problemy.</li> </ul>
3	Ikona  zostanie podświetlona, gdy funkcja sygnału dźwiękowego zostanie wyłączona.
4	<p>Ikona  zostanie podświetlona, gdy należy wyczyścić lub włożyć filtr kłaczków.</p> <ul style="list-style-type: none"> <li>Powiadomienie o czyszczeniu: ikona zostaje wyświetlona po naciśnięciu przycisku <b>Zasilanie</b>.</li> <li>Powiadomienie o braku filtra: jeśli filtr kłaczków nie został włożony, wyświetlona zostanie ta ikona a urządzenie nie będzie działać.</li> </ul>
5	<p>Ikona  zostanie podświetlona, gdy zbiornik wody jest pełny lub wymaga opróżnienia.</p> <ul style="list-style-type: none"> <li>Powiadomienie o opróżnieniu: ta ikona zostaje wyświetlona po naciśnięciu przycisku <b>Zasilanie</b>.</li> <li>Powiadomienie o pełnym zbiorniku: ikona zostaje wyświetlona wraz z włączeniem sygnału dźwiękowego podczas pracy urządzenia.</li> </ul>
6	Ikona  zostanie podświetlona, gdy urządzenie połączy się z domową siecią Wi-Fi.
7	Ikona  zostanie podświetlona podczas czyszczenia kondensatora.



# Tabela programu

## Przewodnik po programach suszenia sterowanego czujnikiem

Program	Bawełna+ 	Maks. ciężar wsadu	8 kg 9 kg
<b>Opis</b>	Służy do suszenia przy mniejszym poborze energii niż program <b>Bawełna</b> z porównywalnymi ustawieniami.		
<b>Poziom suszenia</b>	Domyślne: <b>Do Szafy</b>	Dostępne: <b>Wszystkie</b>	
<b>Uwagi dotyczące testów zgodności z normami</b>	<ul style="list-style-type: none"> <li>Ustawić program <b>Bawełna+  + Do Szafy + Oszczędzaj Energię</b> (pełny wsad i połowa wsadu), aby przeprowadzić test zgodnie z normą EN61121 i dyrektywą 932/2012.</li> <li>Program <b>Bawełna+  + Do Szafy + Oszczędzaj Energię</b> to program najbardziej wydajny zgodnie z warunkami testowymi proponowanymi w normie EN61121 i dyrektywie 932/2012.</li> <li>Wyniki testów zależą od temperatury pokojowej, typu oraz wielkości wsadu, twardości wody, wahań w głównym zasilaniu energią elektryczną oraz wybranych opcji dodatkowych.</li> </ul>		

Program	Bawełna	Maks. ciężar wsadu	8 kg 9 kg
<b>Opis</b>	Służy do suszenia zwykłych przedmiotów, takich jak bawełna, len, koszule, dzinsy lub wsady mieszane, z wyjątkiem delikatnych tkanin, takich jak wełna lub jedwab.		
<b>Poziom suszenia</b>	Domyślne: <b>Do Szafy</b>	Dostępne: <b>Wszystkie</b>	

Program	Mieszane	Maks. ciężar wsadu	4 kg
<b>Opis</b>	Suszy jednocześnie tkaniny mieszane. <ul style="list-style-type: none"> <li>Służy do różnych rodzajów tkanin z wyjątkiem szczególnych typów ubrań (jedwab/tkaniny delikatne, sportowe, ciemne ubrania, wełna, pościel/zaśloni).</li> </ul>		
<b>Poziom suszenia</b>	Domyślne: <b>Do Szafy</b>	Dostępne: <b>Wszystkie</b>	

Program	Syntetyczne	Maks. ciężar wsadu	4 kg
<b>Opis</b>	Suszy ubrania, które nie wymagają prasowania po wysuszeniu. <ul style="list-style-type: none"> <li>Służy do prania poliamidu, akrylu, poliestru.</li> </ul>		
<b>Poziom suszenia</b>	Domyślne: <b>Do Szafy</b>	Dostępny : <b>Do Szafy, Prasowanie</b>	

Program	Pościel	Maks. ciężar wsadu	2,5 kg
Opis	Program ten służy do suszenia koców lub ciężkich tekstyliów, takich jak poduszki, koce, kołdry, prześcieradła lub posłania dla zwierząt domowych.		
Poziom suszenia	Niepodlegający regulacji		

Program	Ręczniki	Maks. ciężar wsadu	4,5 kg
Opis	Program ten służy do suszenia ręczników.		
Poziom suszenia	Niepodlegający regulacji		

Program	Antyalergiczny	Maks. ciężar wsadu	4,5 kg
Opis	Program ten pomaga w redukcji alergenów, takich jak roztocza.		
Poziom suszenia	Niepodlegający regulacji		

Program	Delikatne	Maks. ciężar wsadu	1,5 kg
Opis	Program ten służy do suszenia koszul/bluzek, nylonu, białej bielizny, zwykłej lub koronkowej odzieży, która może być łatwo zniszczona.		
Poziom suszenia	Niepodlegający regulacji		

Program	Wełna	Maks. ciężar wsadu	1 kg
Opis	Program ten służy do suszenia wełny, która może się skurczyć lub przedmiotów nadających się do prania ręcznego, wymagających delikatnej pielęgnacji.		
Poziom suszenia	Niepodlegający regulacji		

Program	Odzież Sportowa	Maks. ciężar wsadu	2 kg
Opis	Program ten służy do suszenia specjalnej odzieży sportowej i outdoorowej.		
Poziom suszenia	Niepodlegający regulacji		

Program	Szybki 30	Maks. ciężar wsadu	1 kg
Opis	Program ten służy do suszenia lekkich lub małych tekstyliów. (do 3 sztuk)		
Poziom suszenia	Niepodlegający regulacji		

Program	Mój Program	Maks. ciężar wsadu	-
Opis	Program ten umożliwia pobranie za pomocą smartfona nowych, specjalnych programów prania i zapisanie ich w pamięci urządzenia. Domyślny program to <b>Usuwanie nieprzyjemnych zapachów</b> .		

## Przewodnik po programach suszenia czasowego

Program	Suszenie na Stojaku	Maks. ciężar wsadu	-
Typy ubrań	Jedwab, wełna, delikatna bielizna		
Informacje szczegółowe	Odświeżanie ubrań bez suszenia		

Program	Ciepłe Powietrze	Maks. ciężar wsadu	-
Typy ubrań	Ręczniki kąpielowe, szlafroki, ściereczki do naczyń oraz akrylowe tkaniny pikowane		
Informacje szczegółowe	Niewielkie tekstylia i mokre ubrania, tekstylia na co dzień do suszenia z użyciem wysokiej temperatury		

### UWAGA

- Jeśli wsad waży mniej niż 1 kg, należy użyć programu **Ciepłe Powietrze** dostępnego w programach suszenia czasowego. Produkty wełniane należy suszyć za pomocą programu **Wełna**, a tkaniny wrażliwe na wysoką temperaturę, w tym jedwab i bieliznę, należy suszyć za pomocą programu **Delikatne**. Podczas wyborużądanego programu należy przestrzegać zalecanego ciężaru wsadu. W przeciwnym razie może dojść do uszkodzenia ubrań.

### UWAGA

- Zabudowanie urządzenia, np. pod blatem, może powodować spadek wydajności.
- Jeśli podczas prania ubrania nie zostały odwirowane przy dużej prędkości, zużycie energii zwiększy się, a czas suszenia wydłuży się. Duża pościel lub pikowane narzutymogą nie schnąć równomiernie z powodu zaburzenia przepływu powietrza na skutek zwinienia się tekstyliów. Mogą one wymagać wyjęcia z pralki w połowie cyklu i ponownego włożenia w celu zapewnienia odpowiedniego suszenia.

## Opcje suszenia do wyboru

Program		EcoHybrid		
Program	Poziom Wysuszenia	Wyłączone	Oszczędzaj Energię	Oszczędzaj Czas
Bawełna+ <input type="checkbox"/>	Ekstra		●	●
	Do Szafy		●	●
	Prasowanie		●	●
Bawełna	Ekstra			●
	Do Szafy			●
	Prasowanie			●
Mieszane	Ekstra		●	●
	Do Szafy		●	●
	Prasowanie		●	●
Syntetyczne	Do Szafy		●	●
	Prasowanie		●	●
Pościel	-			●
Ręczniki	-			●
Antyalergiczny	-			●
Delikatne	-		●	
Wełna	-		●	
Odzież Sportowa	-		●	
Szybki 30	-			●
Suszenie na Stojaku	-		●	
Ciepłe Powietrze	-		●	●

## Dodatkowe opcje i funkcje

### Opóźnienie

Ta opcja pozwala opóźnić czas zakończenia cyklu suszenia w zakresie od 3 do 19 godzin.

- 1 Włączyć urządzenie.
- 2 Wybrać program.
- 3 Nacisnąć przycisk **Opóźnienie**.
- 4 Ustawić czas opóźnienia, naciskając przycisk **Dłuższy Czas** lub **Krótszy Czas**.
- 5 Nacisnąć przycisk **Start/Pauza**.

### UWAGA

- Wszystkie diody LED za wyjątkiem przycisku **Opóźnienie** na panelu sterowania zostaną wyłączone w ciągu 20 minut. Funkcja ta może się różnić w zależności od zakupionego modelu.

### Zapobieganie zagnieceniom

Ta opcja redukuje zagniecenia, które powstają, gdy ubrania nie zostaną wyjęte natychmiast po zakończeniu cyklu suszenia.

Jeśli opcja ta jest włączona, lampka sygnalizująca opcję świeci się a urządzenie co 5 minut włącza się i pracuje przez 10 sekund. Opcja jest automatycznie wyłączana po upływie 2 godzin od zakończenia cyklu suszenia.

Aby wyłączyć tę opcję, należy nacisnąć przycisk **Bez Zagniecen** przed rozpoczęciem cyklu suszenia.

### UWAGA

- Jeśli opcja jest aktywowana, na wyświetlaczu pojawi się prostokąt z linią przerywaną oraz End do momentu wyłączenia funkcji.
- Jeśli opcja ta jest aktywowana, po zakończeniu cyklu suszenia będzie działał tylko przycisk **Zasilanie**.

- Podczas trwania cyklu suszenia należy najpierw wstrzymać cykl, a następnie ustawić opcję.
- Należy zawsze wyłączać urządzenie przed wyjęciem z niego ubrań.

### Poziom suszenia

Ta opcja pozwala wybrać poziom suszenia dla programu suszenia.

- **Ekstra:** Do grubych i pikowanych tkanin
- **Do Szafy:** Do tkanin niewymagających prasowania
- **Prasowanie:** Do tkanin wymagających prasowania

- 1 Włączyć urządzenie.
- 2 Wybrać program.
- 3 Wybrać poziom suszenia, naciskając przycisk **Poziom Wysuszenia**.

### Dźwięk wł./wył.

Ta opcja pozwala włączyć lub wyłączyć sygnał dźwiękowy. Jednocześnie wciśnij i przytrzymaj przyciski **Krótszy Czas** i **Czyszczenie Bębna** przez 3 sekundy.

- Dioda LED zaświeci się, gdy opcja jest włączona.

### EcoHybrid

Ta opcja pozwala oszczędzać energię lub czas.

- **Oszczędzaj Energię:** opcja oszczędzania energii.
- **Oszczędzaj Czas:** opcja oszczędzania czasu.

### Oświetlenie bębna

Gdy urządzenie pracuje, można zajrzeć do wnętrza bębna, włączając tę funkcję.

Aby włączyć lub wyłączyć funkcję, nacisnąć i przytrzymać przez 3 sekundy przycisk **Poziom Wysuszenia**.

### UWAGA

- Oświetlenie zostanie automatycznie wyłączone po 4 minutach.
- W zależności od typu drzwi w danym modelu zajrzenie do wnętrza bębna może nie być możliwe.

## Dłużej / Krócej

Opcja ta pozwala wydłużyć lub skrócić czas suszenia podczas korzystania z programów suszenia ustawianych ręcznie, takich jak **Suszenie na Stojaku** i **Ciepłe Powietrze**.

- Nacisnąć przycisk **Dłuższy Czas**, aby wydłużyć czas wybranego programu o 5 minut.
- Nacisnąć przycisk **Krótszy Czas**, aby skrócić czas wybranego programu o 5 minut.

## Blokada rodzicielska

Ta opcja służy do blokowania i odblokowania panelu sterowania. Opcja ta uniemożliwia dzieciom zmianę cyklu oraz obsługę urządzenia.

### Blokowanie panelu sterowania

- 1 Nacisnąć jednocześnie przyciski **Bez Zagnieceń** oraz **Opóźnienie** i przytrzymać przez 3 sekundy.
- 2 Rozlegnie się sygnał dźwiękowy, a na wyświetlaczu pojawi się ikona .
  - Po aktywowaniu funkcji wszystkie przyciski z wyjątkiem przycisku **Zasilanie** zostaną zablokowane.

### UWAGA

- Blokada przed dziećmi nie zostanie zwolniona po wyłączeniu urządzenia ani skończeniu wszystkich cykli. Aby móc używać innych funkcji, należy najpierw wyłączyć funkcję blokady.

### Odblokowanie panelu sterowania

Nacisnąć jednocześnie przyciski **Bez Zagnieceń** oraz **Opóźnienie** i przytrzymać przez 3 sekundy.

- Rozlegnie się sygnał dźwiękowy, a na wyświetlaczu ponownie wyświetlony zostanie czas pozostały do końca bieżącego programu.

## Suszenie na półce

Ten program jest przeznaczony do ubrań, które należy suszyć na płasko i bez obracania, np. do swetrów oraz tkanin delikatnych.

Aby skorzystać z tego programu, należy użyć półki do suszenia, która jest umieszczana wewnątrz urządzenia. Przed rozpoczęciem suszenia należy usunąć opakowanie półki do suszenia.

### UWAGA

- Niektóre modele nie są sprzedawane z wszystkimi dostępnymi akcesoriami, dlatego może być konieczne zakupienie półki do suszenia, jeśli nie została dostarczona z urządzeniem. Aby dokonać zakupu, należy skontaktować się z Centrum Obsługi Klienta LG Electronics lub odwiedzić stronę internetową LG pod adresem <http://www.lg.com>.

- 1 Otworzyć drzwi.
- 2 Założyć zaczep półki do suszenia na środek bębna.

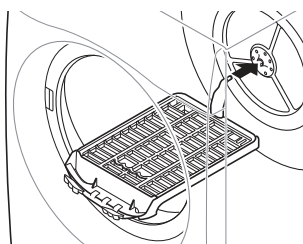

- 3** Umieścić półkę do suszenia na konstrukcji nad filtrem kłaczków i docisnąć ją w celu zakończenia montażu.

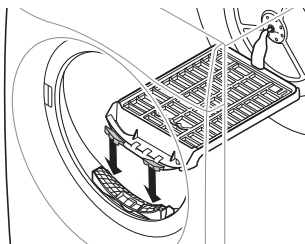

- 4** Umieścić mokre tekstylia na półce. Pozostawić miejsce wokół tekstyliów, aby umożliwić cyrkulację powietrza.

- Półka do suszenia nie porusza się, obraca się natomiast bęben.

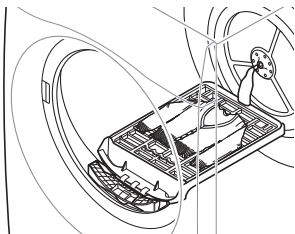

- 5** Zamknąć drzwi.

- 6** Włączyć zasilanie i wybrać opcję **Suszenie na Stojaku**.

- 7** Nacisnąć przycisk **Start/Pauza**.

## UWAGA

- Sprawdzić filtr kłaczków i usunąć wszelkie zanieczyszczenia zebrane z tekstyliów suszonych na półce.
- W celu precyzyjnej regulacji czasu suszenia można użyć przycisków **Dłuższy Czas** / **Krótszy Czas**.

## FUNKCJE SMART

### Aplikacja LG ThinQ

Aplikacja **LG ThinQ** umożliwia komunikację z urządzeniem za pomocą smartfona.

### Funkcje aplikacji LG ThinQ

Komunikacja z urządzeniem za pomocą smartfonu oraz wygodnych i zaawansowanych funkcji.

### Smart Pairing (Inteligentne parowanie)

Ta funkcja automatycznie dobiera najlepszy cykl i ustawienia dla suszarki w oparciu o informacje dotyczące ostatnio zakończonego cyklu prania.

### UWAGA

- Aby użyć tej funkcji, zarówno pralka, jak i suszarka muszą być połączone z aplikacją **LG ThinQ**.
- Jeżeli aktywowano tę funkcję w aplikacji **LG ThinQ**, a suszarka została włączona po zakończeniu korzystania z pralki, zalecany cykl suszenia zostanie ustawiony automatycznie.

### Smart Diagnosis

Ta funkcja podaje informacje przydatne w diagnozowaniu i rozwiązywaniu problemów z urządzeniem w oparciu o wzorzec użytkownika.

### Alarm

Użytkownik może wybrać opcję otrzymywania powiadomień na smartfonie po zakończeniu cyklu lub w momencie wystąpienia problemów z urządzeniem. Powiadomienia są wysyłane nawet wtedy, gdy aplikacja **LG ThinQ** jest wyłączona.

### Wskaźnik zużycia energii

Ta funkcja służy do sprawdzenia, ile energii zużyto podczas ostatnio używanych cykli oraz jaka jest miesięczna średnia.

### Ustawienia

Ta funkcja służy do ustawiania różnych opcji w urządzeniu i aplikacji.

### UWAGA

- Jeśli zmieniono ustawienia routera bezprzewodowego, usługodawcę internetowego lub hasło, należy usunąć zarejestrowane urządzenie z aplikacji **LG ThinQ** i zarejestrować je ponownie.
- Aplikacja może być modyfikowana w celu poprawy wydajności urządzenia bez uprzedniego powiadomienia.
- Funkcje mogą się różnić w zależności od modelu.

### Przed skorzystaniem z aplikacji LG ThinQ

- 1 Sprawdzić odległość między urządzeniem a routerem bezprzewodowym (siecią Wi-Fi).
  - Jeżeli odległość między urządzeniem a routerem sieci bezprzewodowej jest zbyt duża, siła sygnału będzie słabsza. Rejestracja może trwać dłużej lub instalacja może się nie powieść.
- 2 Wyłączyć na smartfonie ustawienie **Dane mobilne** lub **Dane sieci kom.**

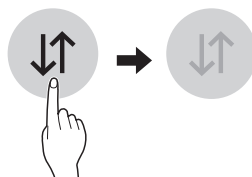



### 3 Połączyć smartfon z routerem sieci bezprzewodowej

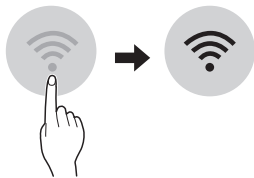

#### UWAGA

- Aby sprawdzić połączenie z siecią Wi-Fi, należy sprawdzić, czy ikona  na panelu sterowania świeci się.
- Urządzenie obsługuje wyłącznie sieci Wi-Fi 2,4 GHz. Aby sprawdzić częstotliwość sieci Wi-Fi, należy skontaktować się z dostawcą Internetu lub zajrzeć do instrukcji obsługi routera.
- **LG ThinQ** nie ponosi odpowiedzialności za jakiegokolwiek problemy z połączeniem sieciowym, usterki, awarie lub błędy spowodowane przez nieprawidłowe połączenie sieciowe.
- Jeśli urządzenie nie może nawiązać połączenia sieciowego Wi-Fi, może znajdować się w zbyt dużej odległości od routera. Aby poprawić siłę sygnału Wi-Fi, należy zakupić wzmacniacz sygnału Wi-Fi.
- Inne urządzenia w sieci domowej mogą przerwać połączenie z siecią Wi-Fi lub powodować jego zakłócenia.
- W zależności od dostawcy usług internetowych połączenie sieciowe może nie działać prawidłowo.
- Inne urządzenia połączone z siecią bezprzewodową mogą obniżyć jej szybkość.
- Nie można zarejestrować urządzenia z powodu problemów z transmisją sygnału bezprzewodowego. Należy odłączyć urządzenie od zasilania i odczekać około minuty przed ponowną próbą.
- Jeżeli w routerze bezprzewodowym jest włączona zaporą sieciowa, wyłączyć zaporę lub dodać do niej wyjątek.
- Nazwa sieci bezprzewodowej (SSID) może zawierać litery alfabetu języka angielskiego oraz cyfry (nie należy stosować znaków specjalnych).
- Interfejs smartfona może się różnić w zależności od systemu operacyjnego oraz producenta.

- Jeśli protokół zabezpieczeń ustawiony w routerze to **WEP**, skonfigurowanie połączenia sieciowego może nie powieść się. Należy zmienić protokół na inny (zalecamy **WPA2**) i ponowić rejestrację produktu.

## Instalowanie aplikacji LG ThinQ

Należy wyszukać aplikację **LG ThinQ** w sklepie Google Play lub Apple App Store na smartfonie. Postępować zgodnie z instrukcjami, aby pobrać i zainstalować aplikację.

## Włączanie połączenia sieciowego

- 1 Uruchoom aplikację **LG ThinQ**.
- 2 W aplikacji wybierz i dotknij opcję **Suszarka**.
- 3 Naciśnij przycisk **Zasilanie** na panelu sterowania.
- 4 Naciśnij i przytrzymaj przycisk **Wi-Fi** przez 3 sekundy na panelu sterowania.
  - Dioda LED Wi-Fi miga podczas procesu łączenia.

## Zdalne sterowanie urządzeniem

### Zdalne włączanie

Urządzeniem można sterować zdalnie za pomocą smartfona. Można też obserwować przebieg cyklu, aby dowiedzieć się, ile czasu zostało do jego zakończenia.

#### Korzystanie z funkcji

- 1 Nacisnąć przycisk **Zasilanie**.
- 2 Włożyć ubrania do bębna.

**3** Nacisnąć i przytrzymać przycisk **Bez Zagniecień** przez 3 sekundy, aby aktywować funkcję zdalnego sterowania.

**4** Uruchomić cykl za pomocą aplikacji **LG ThinQ** w smartfonie.

### UWAGA

- Po aktywowaniu funkcji można uruchomić cykl jedynie za pośrednictwem aplikacji **LG ThinQ** na smartfonie. Jeśli cykl nie został uruchomiony, urządzenie będzie czekać na uruchomienie cyklu aż do zdalnego wyłączenia urządzenia za pośrednictwem aplikacji lub dezaktywacji funkcji.
- Jeśli drzwi zostały otwarte, nie można uruchomić cyklu zdalnie.

### Należy ręcznie wyłączyć tę funkcję

Po aktywowaniu funkcji nacisnąć i przytrzymać przez 3 sekundy przycisk **Bez Zagniecień**.

## Mój program

Pobieraj nowe oraz specjalne cykle, które nie zostały zawarte w podstawowym zestawie cykli urządzenia.

Na poprawnie podłączone urządzenia można pobierać wiele specjalnych cykli opracowanych specjalnie dla danego urządzenia.

Kiedy pobieranie cyklu zakończy się, pobrany cykl będzie przechowywany na urządzeniu aż do pobrania następnego.

### UWAGA

- Na urządzeniu może być przechowywany tylko jeden pobrany cykl jednocześnie.

## Wyłączanie połączenia sieciowego

**1** Naciśnij przycisk **Zasilanie** na panelu sterowania.

**2** Nacisnąć i jednocześnie przytrzymać przyciski **Poziom Wysuszenia** i **Opóźnienie** przez 3 sekundy, aby wyłączyć połączenie sieciowe.

## Specyfikacje dotyczące modułu radiowego

Nazwa modelu*1	Moc wyjściowa (maks.)	Zakres częstotliwości
LCW-004	17,82 dBm	2412–2472 MHz
LCW-007	17,59 dBm	

\*1 Aby zidentyfikować moduł RF zainstalowany na urządzeniu, należy się odnieść do etykiety umieszczonej na urządzeniu.

Wersja oprogramowania: V 1.0

Zaleca się montaż oraz obsługę urządzenia z odległości co najmniej 20 cm.

## Pobór mocy w trybie gotowości

<b>Pobór mocy*1 w trybie gotowości</b>	0,18 W
<b>Pobór mocy w trybie gotowości sieciowej</b>	2,0 W
<b>Czas, po upływie którego funkcja zarządzania energią, lub podobna funkcja, automatycznie przełącza urządzenie w tryb czuwania i/lub wyłączenia i/lub w stan gotowości sieciowej</b>	20 min.

### UWAGA

- Włączenie połączenia sieciowego może zwiększyć pobór mocy urządzenia.

## Deklaracja zgodności



Niniejszym LG Electronics deklaruje, że typ modemu radiowego suszarki jest zgodny z Dyrektywą 2014/53/UE. Pełna treść deklaracji zgodności UE jest dostępna pod następującym adresem internetowym:  
<http://www.lg.com/global/support/cedoc/cedoc#>  
 LG Electronics European Shared Service Centre B.V.  
 Krijgsman 1, 1186 DM Amstelveen, Holandia

## Informacja dotycząca oprogramowania open source

Aby uzyskać zawarty w tym produkcie kod źródłowy podlegający licencjom GPL, LGPL, MPL i innym licencjom open source, które mają obowiązek ujawniać kod źródłowy oraz aby uzyskać dostęp do wszystkich warunków wymienionych licencji, informacji o prawach autorskich oraz innych istotnych dokumentów, należy odwiedzić stronę <https://opensource.lge.com>.

Firma LG Electronics oferuje także dostarczenie kodu źródłowego typu otwartego na CD-ROM za kwotę pokrywającą koszty takiej dystrybucji (jak koszty nośnika, transportu i przechowania) po przesłaniu prośby na adres [opensource@lge.com](mailto:opensource@lge.com). Oferta ta jest ważna dla każdego, kto otrzyma tę informację przez okres trzech lat od ostatniej wysyłki tego produktu.

## Smart Diagnosis

Z funkcji tej należy skorzystać w celu zidentyfikowania i rozwiązania problemów z urządzeniem.

### UWAGA

- Usługa ta może nie działać z przyczyn zewnętrznych niezależnych od firmy LG Electronics, takich jak między innymi brak dostępu do sieci Wi-Fi, utrata połączenia z siecią Wi-Fi, lokalna polityka sklepu z aplikacjami lub brak dostępu do aplikacji.
- Funkcja ta może ulec zmianie bez wcześniejszego powiadomienia i może różnić się sposobem działania w zależności od lokalizacji.

## Korzystanie z aplikacji LG ThinQ w celu identyfikacji problemów

Jeśli podczas korzystania z urządzenia z funkcją Wi-Fi wystąpi problem, dane dotyczące rozwiązywania problemu mogą zostać przesłane na smartfon za pośrednictwem aplikacji **LG ThinQ**.

- Uruchomić aplikację **LG ThinQ** i wybrać w menu funkcję **Smart Diagnosis**. Postępować zgodnie z instrukcjami wyświetlanymi w aplikacji **LG ThinQ**.

## Korzystanie z diagnostyki dźwiękowej w celu identyfikacji problemów

Należy postępować zgodnie z poniższymi instrukcjami w celu skorzystania z diagnostyki dźwiękowej.

- Uruchomić aplikację **LG ThinQ** i wybrać w menu funkcję **Smart Diagnosis**. Postępować zgodnie z instrukcjami dotyczącymi diagnostyki dźwiękowej wyświetlanymi w aplikacji **LG ThinQ**.

- 1 Nacisnąć przycisk **Zasilanie**, aby włączyć urządzenie.
  - Nie naciskać innych przycisków ani nie obracać pokręta wyboru programu.
- 2 Przyłożyć mikrofon smartfona do przycisku **Zasilanie**.

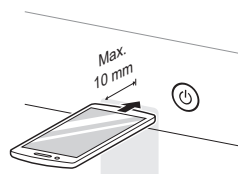

- 3 Nacisnąć i przytrzymać przez co najmniej 3 sekundy przycisk **Dłuższy Czas**, jednocześnie przytrzymując mikrofon smartfona przy przycisku **Zasilanie** aż do zakończenia transferu danych.
  - Nie odsuwać smartfona, dopóki trwa transfer danych. Wyświetlany jest czas pozostały do końca transferu danych.

- 4** Po zakończeniu przesyłania dane diagnostyczne zostaną wyświetlone w aplikacji.

---

### **UWAGA**

- Aby uzyskać najlepsze rezultaty, nie należy poruszać smartfonem podczas tonowego transferu danych.
-

# KONSERWACJA

## ⚠ OSTRZEŻENIE

- Przed wyczyszczeniem urządzenia należy wyjąć wtyczkę zasilania. Zaniechanie wyjęcia wtyczki może skutkować porażeniem prądem elektrycznym.

## Czyszczenie urządzenia po każdym suszeniu

### Czyszczenie filtra kłaczków

## ⚠ UWAGA

- Odpowiednio wyczyścić filtr kłaczków, postępując zgodnie z poniższymi instrukcjami. Nieprzestrzeganie instrukcji może spowodować zgromadzenie się kłaczków na wymienniku ciepła i problemy z ich usunięciem.

## UWAGA

- Przed wyciągnięciem filtra kłaczków wyjąć całe pranie z urządzenia.
- Po wyczyszczeniu filtrów kłaczków ponownie je zamontować. Urządzenia nie da się uruchomić, jeśli nie ma w nim filtra kłaczków.

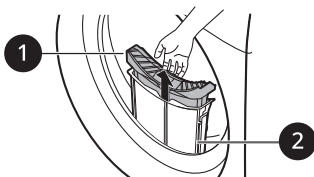

### 1 Filtr wewnętrzny

- Zawsze wyczyścić filtr wewnętrzny przed i po użyciu.

### 2 Filtr zewnętrzny

- Filtr zewnętrzny należy wyczyścić po 10 cyklach suszenia lub gdy w filtrze zewnętrznym zgromadzą się kłaczki.

- Po każdym 10 cyklach suszenia wyemitowany zostanie sygnał dźwiękowy, a ikona  zacznie migać.

### Czyszczenie filtra wewnętrznego

- 1 Wyciągnąć filtr wewnętrzny z filtra zewnętrznego, a następnie otworzyć filtr wewnętrzny.
  - Otworzyć filtr, rozkładając go zgodnie z kierunkiem strzałki.

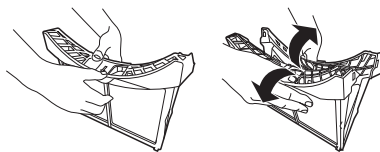

- 2 Wyczyścić najpierw duże skupiska kłaczków w filtrze, a następnie wyczyścić resztki kłaczków za pomocą odkurzacza lub pod bieżącą wodą.

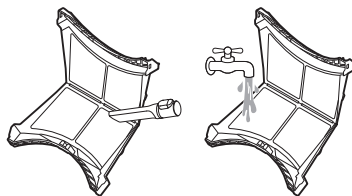

- Jeśli filtr jest wilgotny, należy go dokładnie wysuszyć. Niezastosowanie się do tej instrukcji może spowodować powstanie nieprzyjemnego zapachu w urządzeniu.

- 3 Po dokładnym wysuszeniu filtra wewnętrznego zamknąć go, naciskając środek filtra.
  - Upewnić się, że lewa i prawa strona filtra wewnętrznego zostały prawidłowo zamknięte.

- 4 Włożyć filtr wewnętrzny do filtra zewnętrznego.

## Czyszczenie filtra zewnętrznego

- 1 Usunąć zabrudzenia lub kłaczki wokół wlotu filtra.

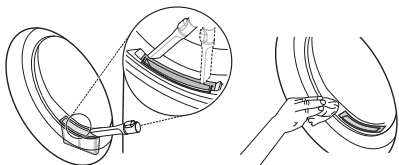

### ⚠ UWAGA

- Jeśli do wlotu filtra wpadnie kłaczek, może to spowodować obniżenie wydajności suszenia i wydłużyć czas suszenia.

- 2 Wyciągnąć filtr zewnętrzny.

- 3 Wyjąć filtr wewnętrzny.

- 4 Otworzyć filtr zewnętrzny, rozkładając go zgodnie z kierunkiem strzałki i przytrzymując górną krawędź filtra zewnętrznego.

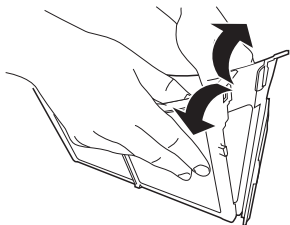

- 5 Wyczyścić resztki kłaczek za pomocą odkurzacza lub pod bieżącą wodą.

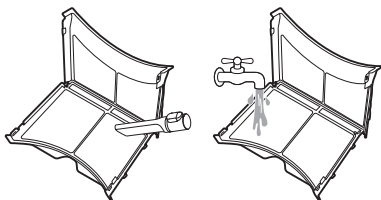

- Jeśli filtr jest wilgotny, należy go dokładnie wysuszyć. Niezastosowanie się do tej instrukcji może spowodować powstanie nieprzyjemnego zapachu w urządzeniu.

- 6 Zamknąć filtr zewnętrzny, naciskając stronę ❶ filtra.

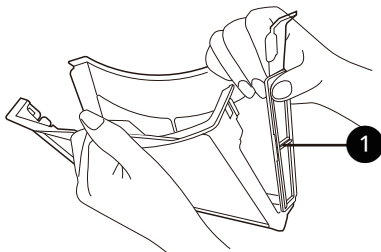

### UWAGA

- Upewnij się, że ta strona filtra jest dobrze domknięta. Niezastosowanie się do tej instrukcji może spowodować przedostanie się do urządzenia kłaczek zgromadzonych na filtrze, co może obniżyć wydajność suszenia.

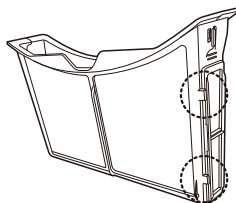

- 7 Zamknąć i ponownie zamontować oba filtry.

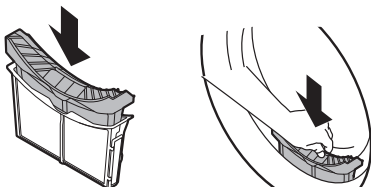

### ⚠ UWAGA

- Nie wkładać ani nie wyjmować żadnych ubrań, jeśli w urządzeniu nie ma filtra. Ubrania mogą wpaść do wlotu filtra i spowodować awarię urządzenia.

## Opróżnianie zbiornika wody

Skroplona woda zbiera się w zbiorniku wody. Po każdym użyciu suszarki należy opróżnić zbiornik wody. Niewykonanie tej czynności wpływa na wydajność suszenia.

### UWAGA

- Jeśli zbiornik wody jest pełny, podczas pracy urządzenia zostanie podświetlona ikona  oraz zostanie włączony sygnał dźwiękowy. Gdy tak się stanie, należy opróżnić zbiornik wody w ciągu godziny.
- Jeśli skroplona woda została w pełni odprowadzona za pośrednictwem opcjonalnego przewodu odpływowego, nie ma potrzeby opróżniania zbiornika wody.

- 1 Wyjąć zbiornik wody.

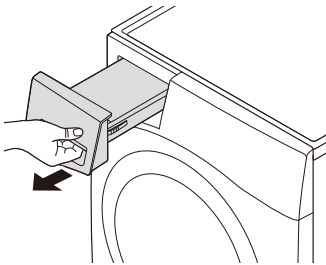

- 2 Wylać wodę ze zbiornika do zlewu.

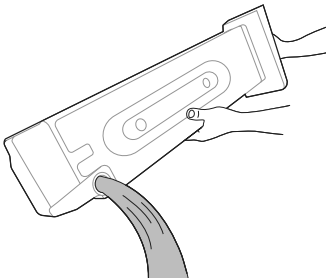

### UWAGA

- Nie pić i nie wykorzystywać skroplonej wody do innych celów. Może ona powodować problemy ze zdrowiem u ludzi i zwierząt.

- 3 Ponownie zamontować zbiornik w urządzeniu.
  - Wsunąć zbiornik wody do urządzenia aż do zamocowania go w odpowiedniej pozycji.
- 4 Nacisnąć przycisk **Start/Pauza**.

## Okresowe czyszczenie urządzenia

### Czyszczenie czujnika wilgoci

Urządzenie podczas pracy wykrywa poziom wilgoci ubrań. Oznacza to, że musi być ono regularnie czyszczone w celu usunięcia z powierzchni czujnika nagromadzonego kamienia.

Wyczyścić czujniki wewnątrz bębna.

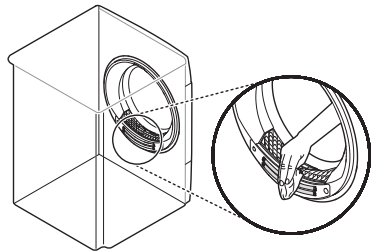

### UWAGA

- Nie czyścić czujnika wilgoci materiałami ściernymi. Czujnik należy zawsze czyścić suchą szorstką gąbką akrylową.

### Czyszczenie kratki wlotowej chłodnego powietrza

Odkurzać kratkę wlotową chłodnego powietrza 3-4 razy w roku, aby zapobiegać zbieraniu się na niej

kłaczek lub zanieczyszczeń mogących powodować nieprawidłowy przepływ powietrza.

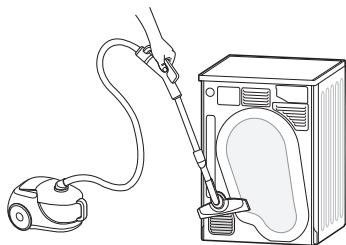

### UWAGA

- Przez kratkę wentylacyjną usuwane jest ciepłe powietrze.
- Należy zapewnić odpowiednią wentylację pomieszczenia, aby uniknąć przepływu wstecznego spalin do pomieszczenia z urządzeń opalanych innymi paliwami, np. otwartych kominków.

## Odprowadzanie pozostałych skroplin

Po zakończeniu suszenia ubrań na podstawie urządzenia pozostawać może mała ilość skondensowanej wody, która może być przyczyną nieprzyjemnych zapachów. Należy odprowadzać pozostałą wodę regularnie, aby ograniczyć nieprzyjemne zapachy pochodzące z urządzenia.

### UWAGA

- Warto odprowadzić pozostałą wodę przed dłuższym wyjazdem, ponieważ stagnacja wody może być przyczyną nieprzyjemnych zapachów.
- Przed rozpoczęciem usuwania nieprzyjemnych zapachów warto odprowadzić wodę – procedura będzie wtedy skuteczniejsza.
- Zalegająca woda może doprowadzić do zamarznięcia głównego/ych węża/ych odpływowego/ych i wpłynąć na wydajność suszenia przy niskich temperaturach. Odprowadzenie pozostałości wody może zapobiec nieoczekiwanemu zamarznięciu urządzenia.

- 1 Wypnij rurę odpływową, znajdującą się pod urządzeniem, i spuść pozostałą wodę.

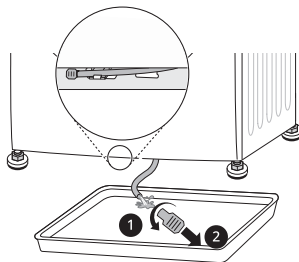

### UWAGA

- Użyj zbiornika wody, jeśli zainstalowany jest opcjonalny wąż odpływowy lub urządzenie ustawione jest na pralce.

- 2 Ponownie umieść zatyczkę w rurze odpływowej i przypnij rurę do jej uchwytu.

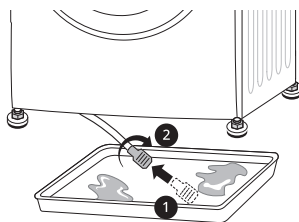

### ⚠ UWAGA

- Gdy rura jest otwarta, wyciekać będzie woda. Upewnij się, że zatyczka zamocowana jest prawidłowo.

## Używanie funkcji czyszczenia bębna

W wyniku korzystania z urządzenia przez dłuższy czas może dojść do wytworzenia się przykrych zapachów w urządzeniu, które sprawiają, że wysuszone ubrania nieprzyjemnie pachną. Regularne używanie tej funkcji czyszczenia pomaga redukować nieprzyjemne zapachy pochodzące z urządzenia.



**⚠ UWAGA**

- Wyjąć wszystkie ubrania z urządzenia.

- 1 Wyciągnąć zbiornik wody, wylać skroploną wodę i ponownie zamontować zbiornik w urządzeniu.
- 2 Włączyć urządzenie.
- 3 Nacisnąć przycisk **Czyszczenie Bębna**.
- 4 Nacisnąć przycisk **Start/Pauza**.
  - Czas pracy tej funkcji wynosi około 3 godzin.
- 5 Po zakończeniu pracy funkcji opróżnij zbiornik wody.

**UWAGA**

- Jeśli zamontowano opcjonalny przewód odpływowy, nie ma potrzeby opróżniania zbiornika wody.

- 6 Otworzyć drzwi suszarki, aby zapewnić urządzeniu odpowiednią cyrkulację powietrza do usunięcia pozostałych zapachów.

**⚠ OSTRZEŻENIE**

- Ze względów bezpieczeństwa nie pozwalają dzieciom i zwierzętom wchodzić do wnętrza urządzenia. W przeciwnym razie może to prowadzić do zniszczeń i obrażeń ciała.

**Używanie funkcji czyszczenia kondensatora**

Urządzenie automatycznie usuwa kłaczki, które gromadzą się na powierzchni kondensatora, za pomocą wody skraplanej z ubrań podczas pracy. Jednakże można również czyścić kondensator ręcznie, jeśli czyszczenie ma odbywać się częściej.

**⚠ UWAGA**

- Wyjąć wszystkie ubrania z urządzenia.

- 1 Wyciągnąć i opróżnić zbiornik wody.
- 2 Powoli wlać 1 litr czystej wody do wlotu komory zbiornika wody. Ponownie zamontować pusty zbiornik wody w komorze.
  - Nie wlewać wody zbyt szybko, ponieważ może to prowadzić do przelania się wody.
  - Wlanie do komory większej ilości wody niż 1,5 litra spowoduje przelanie się wody.

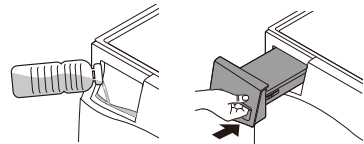

- 3 Włączyć urządzenie.
- 4 Nacisnąć i przytrzymać przycisk **Czyszczenie Skraplacza** przez 3 sekundy.
- 5 Nacisnąć przycisk **Start/Pauza**, aby rozpocząć czyszczenie kondensatora.
  - Czyszczenie kondensatora potrwa 1 godzinę.
- 6 Po zakończeniu czyszczenia opróżnić zbiornik wody.

**UWAGA**

- Jeśli zamontowano opcjonalny przewód odpływowy, nie ma potrzeby opróżniania zbiornika wody.

- 7 Należy otworzyć drzwi suszarki, aby zapewnić odpowiednią cyrkulację powietrza, umożliwiając dokładniejsze wysuszenie jej wnętrza po zakończeniu czyszczenia.

### **OSTRZEŻENIE**

- Ze względów bezpieczeństwa nie pozwalać dzieciom i zwierzętom wchodzić do wnętrza urządzenia. W przeciwnym razie może to prowadzić do zniszczeń i obrażeń ciała.
-

# ROZWIĄZYWANIE PROBLEMÓW

Podczas korzystania z urządzenia mogą wystąpić błędy lub awarie. W poniższych tabelach przedstawiono możliwe przyczyny i uwagi dotyczące usuwania komunikatów o błędach lub awarii. Aby zaoszczędzić czas i uniknąć opłat za rozmowy telefoniczne z centrum serwisowym LG Electronics, należy dobrze zapoznać się z informacjami w poniższych tabelach.

## Przed skontaktowaniem się z serwisem

Urządzenie wyposażone jest w automatyczny system monitorowania błędów wykrywający i diagnozujący problemy we wczesnym stadium. Jeśli urządzenie działa nieprawidłowo lub nie działa wcale, przed kontaktem telefonicznym z centrum serwisowym LG Electronics należy sprawdzić informacje zawarte w poniższych tabelach.

## Komunikaty o błędach

Objawy	Przyczyny & Rozwiązanie
dE <b>BŁĄD DRZWI</b>	<p><b>Podczas pracy urządzenia otworzono drzwi lub urządzenie pracuje przy nieprawidłowo zamkniętych drzwiach.</b></p> <ul style="list-style-type: none"> <li>Zamknąć prawidłowo drzwi.</li> <li>Jeśli kod błędu dE nie zniknie, skontaktować się z serwisem.</li> </ul>
dE4 <b>BŁĄD DRZWI</b>	<p><b>Czujnik przełącznika drzwi działa nieprawidłowo.</b></p> <ul style="list-style-type: none"> <li>Wyjąć wtyczkę zasilania i wezwać serwisanta.</li> </ul>
EE 1 / EE2 / EE4 <b>BŁĄD TEMPERATURY</b>	<p><b>Usterka czujnika temperatury.</b></p> <ul style="list-style-type: none"> <li>Wyjąć wtyczkę zasilania i wezwać serwisanta.</li> </ul>
F1 <b>BŁĄD TEMPERATURY</b>	<p><b>Nagły wzrost temperatury wewnątrz bębna.</b></p> <ul style="list-style-type: none"> <li>Wyjąć wtyczkę zasilania i wezwać serwisanta.</li> </ul>
LE 1 <b>BŁĄD BLOKADY SILNIKA</b>	<p><b>Nagle zatrzymanie silnika.</b></p> <ul style="list-style-type: none"> <li>Sprawdzić, czy ilość odzieży nie przekracza maksymalnej wielkości wsadu.</li> <li>Wyjąć wtyczkę zasilania i wezwać serwisanta.</li> </ul>
LE2 / RE <b>BŁĄD SPRĘŻARKI</b>	<p><b>Nagle zatrzymanie sprężarki.</b></p> <ul style="list-style-type: none"> <li>Wyjąć wtyczkę zasilania i wezwać serwisanta.</li> </ul>
QE <b>BŁĄD POMPY ODPIYWOWEJ</b>	<p><b>Usterka silnika pompy odpływowej.</b></p> <ul style="list-style-type: none"> <li>Wyjąć wtyczkę zasilania i wezwać serwisanta.</li> </ul> <p><b>Temperatura otoczenia w miejscu instalacji ma wartość poniżej zera.</b></p> <ul style="list-style-type: none"> <li>Zalecana temperatura otoczenia w miejscu instalacji wynosi 5-35 °C.</li> </ul>

## Działanie

Objawy	Przyczyny & Rozwiązanie
Urządzenie nie włącza się.	<p><b>Nieprawidłowo podłączony przewód zasilania.</b></p> <ul style="list-style-type: none"> <li>Upewnić się, że wtyczka zasilająca jest prawidłowo podłączona do uziemionego gniazda zgodnego ze specyfikacją znamionową urządzenia.</li> </ul> <p><b>Bezpieczniki instalacji domowej są przepalone, wyłącznik instalacyjny przerwał obwód lub wystąpiła awaria zasilania.</b></p> <ul style="list-style-type: none"> <li>Nastawić wyłącznik instalacyjny lub wymienić bezpiecznik. Nie zwiększać pojemności bezpiecznika. Jeśli problemem jest przeciążenie obwodu, należy zlecić jego naprawę wykwalifikowanemu elektrykowi.</li> </ul>
Urządzenie nie nagrzewa się.	<p><b>Bezpieczniki instalacji domowej są przepalone, wyłącznik instalacyjny przerwał obwód lub wystąpiła awaria zasilania.</b></p> <ul style="list-style-type: none"> <li>Nastawić wyłącznik instalacyjny lub wymienić bezpiecznik. Nie zwiększać pojemności bezpiecznika. Jeśli problemem jest przeciążenie obwodu, należy zlecić jego naprawę wykwalifikowanemu elektrykowi.</li> </ul>
Woda wycieka.	<p><b>Przewód zbiornika wody lub opcjonalny przewód odpływowy są podłączone nieprawidłowo.</b></p> <ul style="list-style-type: none"> <li>Podłączyć prawidłowo przewód zbiornika wody lub opcjonalny przewód odpływowy.</li> </ul> <p><b>Drzwi są zamknięte i przytrzasnęły ubrania lub inny przedmiot.</b></p> <ul style="list-style-type: none"> <li>Przed uruchomieniem urządzenia sprawdzić, czy ubrania lub inny przedmiot nie zostały przytrzaśnięte przez drzwi. W razie powtarzających się problemów z nieuszczelnnością skontaktować się z centrum obsługi klienta firmy LG Electronics.</li> </ul>
Urządzenie automatycznie rozpoczyna i wstrzymuje pracę po zakończeniu cyklu suszenia.	<p><b>Jest to tryb działania opcji zapobiegania zagnieceniom.</b></p> <ul style="list-style-type: none"> <li>Należy upewnić się, że opcja zapobiegania zagnieceniom została aktywowana. Celem tej opcji jest zapobieganie zagnieceniom, które powstają, gdy ubrania nie zostaną wyjęte natychmiast po zakończeniu cyklu suszenia. Jeśli opcja ta jest aktywowana, urządzenie co 5 minut włącza się i pracuje przez 10 sekund. Opcja ta działa przez maksymalnie 2 godziny.</li> </ul>

## Wydajność

Objawy	Przyczyny & Rozwiązanie
Ubrania suszą się bardzo długo.	<p><b>Wsad został nieprawidłowo posortowany.</b></p> <ul style="list-style-type: none"> <li>Oddzielić tekstylia ciężkie od tekstyliów lekkich. Większe i cięższe tekstylia suszą się dłużej. Lekkie tekstylia we wsadzie z ciężkimi tekstyliami mogą „oszukać” czujnik, ponieważ schną szybciej.</li> </ul>

Objawy	Przyczyny & Rozwiązanie
<b>Ubrania suszą się bardzo długo.</b>	<p><b>Duży wsad ciężkich tkanin.</b></p> <ul style="list-style-type: none"> <li>Suszenie ciężkich tkanin trwa dłużej, ponieważ mają one tendencję do pochłaniania większej ilości wilgoci. Aby uzyskać bardziej zbliżone czasy suszenia w przypadku dużych i ciężkich tkanin, należy podzielić je na mniejsze wsady o równomiernym rozmiarze.</li> </ul>
	<p><b>Niewłaściwe ustawienie elementów sterowania urządzenia.</b></p> <ul style="list-style-type: none"> <li>Użyć odpowiednich ustawień sterowania dla danego typu suszonego wsadu. Niektóre typy wsadów mogą wymagać regulacji prawidłowego ustawienia poziomu suszenia.</li> </ul>
	<p><b>Należy wyczyścić filtr kłaczek.</b></p> <ul style="list-style-type: none"> <li>Po zakończeniu każdego cyklu usunąć zanieczyszczenia z filtra kłaczek. Po usunięciu zanieczyszczeń unieść filtr i spojrzeć na niego pod światło, aby sprawdzić, czy nie jest zanieczyszczony lub zatkany. W przypadku niektórych tekstyliów wytwarzających duże ilości kłaczek, np. nowych ręczników kąpielowych, konieczne może być wstrzymanie cyklu i wyczyszczenie filtra.</li> </ul>
	<p><b>Bezpieczniki instalacji domowej są przepalone, wyłącznik instalacyjny przerwał obwód lub wystąpiła awaria zasilania.</b></p> <ul style="list-style-type: none"> <li>Nastawić wyłącznik instalacyjny lub wymienić bezpiecznik. Nie zwiększać pojemności bezpiecznika. Jeśli problemem jest przeciążenie obwodu, należy zlecić jego naprawę wykwalifikowanemu elektrykowi.</li> </ul>
	<p><b>Urządzenie jest przeciążone.</b></p> <ul style="list-style-type: none"> <li>Podzielić bardzo duże wsady na mniejsze w celu uzyskania lepszej wydajności suszenia.</li> </ul>
	<p><b>Urządzenie jest niedociążone.</b></p> <ul style="list-style-type: none"> <li>Podczas suszenia bardzo małych wsadów należy dodać kilka dodatkowych tekstyliów, aby umożliwić prawidłową pracę bębna. Gdy wsad jest bardzo mały i używane są programy suszenia sterowane czujnikiem, elektroniczne elementy sterujące mogą nieprawidłowo wykrywać poziom suchości wsadu i mogą wyłączyć się zbyt szybko. Użyć programów suszenia czasowego lub dołożyć kilka dodatkowych mokrych ubrań do wsadu.</li> </ul>
<p><b>Czas suszenia nie jest równomierny.</b></p>	<p><b>Ustawienia ogrzewania, rozmiar wsadu lub wilgotność ubrań nie są równomierne.</b></p> <ul style="list-style-type: none"> <li>Czas suszenia wsadu różni się w zależności od typu zastosowanego ogrzewania (elektryczne), rozmiaru wsadu, typu tkanin, wilgotności ubrań oraz filtra kłaczek. Nierównomierny wsad w urządzeniu może powodować nieprawidłowe obracanie się bębna, przez co ubrania są bardziej wilgotne, a czas suszenia wydłuża się.</li> </ul>
<p><b>Na ubraniach pozostają tłuste lub brudne plamy.</b></p>	<p><b>Płyn zmiękczający do tkanin jest używany nieprawidłowo.</b></p> <ul style="list-style-type: none"> <li>Podczas robienia prania, które będzie suszone w urządzeniu, należy zastosować prawidłową ilość środka zmiękczającego do tkanin zgodnie z zaleceniami producenta środka.</li> </ul>

Objawy	Przyczyny & Rozwiązanie
<p><b>Na ubraniach pozostają tłuste lub brudne plamy.</b></p>	<p><b>Czyste i brudne ubrania są suszone razem.</b></p> <ul style="list-style-type: none"> <li>• Urządzenia należy używać tylko do suszenia czystych tekstyliów. Zanieczyszczenia z brudnych ubrań mogą być przenoszone na czyste ubrania w tym samym wsadzie i w późniejszych wsadach.</li> </ul>
	<p><b>Ubrania są nieprawidłowo czyszczone lub odwirowywane przed umieszczeniem ich w urządzeniu.</b></p> <ul style="list-style-type: none"> <li>• Plamy na wysuszonych ubraniach mogą być zanieczyszczeniami, które nie zostały usunięte podczas procesu prania. Upewnić się, że ubrania są całkowicie czyste oraz dokładnie odwirowane, zgodnie z instrukcjami producentów pralki i środków czyszczących. Niektóre trudne zanieczyszczenia mogą wymagać wstępnego czyszczenia przed praniem.</li> </ul>
<p><b>Ubrania są pomarszczone.</b></p>	<p><b>Ubrania suszyły się zbyt długo (są przesuszone).</b></p> <ul style="list-style-type: none"> <li>• Zbyt długie suszenie wsadu może prowadzić do pomarszczenia ubrań. Wybrać krótszy czas suszenia.</li> </ul>
	<p><b>Ubrania pozostały w urządzeniu zbyt długo po zakończeniu cyklu.</b></p> <ul style="list-style-type: none"> <li>• Skorzystać z opcji <b>Bez Zagniecia</b>.</li> </ul>
<p><b>Ubrania skurczyły się.</b></p>	<p><b>Nie przestrzegano instrukcji na metce ubrania.</b></p> <ul style="list-style-type: none"> <li>• Aby uniknąć kurczenia się ubrań, należy zawsze sprawdzać instrukcje na metce i postępować zgodnie z nimi. Niektóre tkaniny kurczą się naturalnie po wypraniu. Inne tkaniny można prać, jednak kurczą się po wysuszeniu w urządzeniu. Użyć ustawienia z niską temperaturą lub bez ogrzewania.</li> </ul>
<p><b>Na ubraniach pozostają kłaczkii.</b></p>	<p><b>Filtr kłaczek został wyczyszczony nieprawidłowo.</b></p> <ul style="list-style-type: none"> <li>• Po zakończeniu każdego cyklu usunąć zanieczyszczenia z filtra kłaczek. Po usunięciu zanieczyszczeń unieść filtr i spojrzeć na niego pod światło, aby sprawdzić, czy nie jest zanieczyszczony lub zatkany. Jeśli wygląda na zanieczyszczony, postępować zgodnie z instrukcjami czyszczenia. W przypadku niektórych tekstyliów wytwarzających duże ilości kłaczek konieczne może być wstrzymanie cyklu i wyczyszczenie filtra.</li> </ul>
	<p><b>Ubrania nie zostały prawidłowo posortowane.</b></p> <ul style="list-style-type: none"> <li>• Niektóre materiały wytwarzają kłaczkii (np. puszyste białe ręczniki bawełniane) i podczas suszenia należy oddzielić je od ubrań przyciągających kłaczkii (np. czarnych lnianych spodni).</li> </ul>
	<p><b>Urządzenie jest przeciążone.</b></p> <ul style="list-style-type: none"> <li>• Podzielić bardzo duże wsady na mniejsze podczas suszenia.</li> </ul>
	<p><b>W kieszeniach pozostały papierowe chusteczki, karteczki itd.</b></p> <ul style="list-style-type: none"> <li>• Dokładnie sprawdzić kieszenie przed suszeniem ubrań.</li> </ul>
<p><b>Silne wyładowania elektrostatyczne na ubraniach po suszeniu.</b></p>	<p><b>Ubrania suszyły się zbyt długo (są przesuszone).</b></p> <ul style="list-style-type: none"> <li>• Zbyt długie suszenie ubrań może prowadzić do nagromadzenia się ładunków elektrostatycznych. Dostosować ustawienia i użyć krótszego czasu suszenia lub programów suszenia sterowanych czujnikiem.</li> </ul>

Objawy	Przyczyny & Rozwiązanie
<p><b>Silne wyładowania elektrostatyczne na ubraniach po suszeniu.</b></p>	<p><b>Suszenie materiałów syntetycznych, tkanin niegniotliwych lub mieszanek syntetycznych.</b></p> <ul style="list-style-type: none"> <li>• Te tkaniny są z natury bardziej podatne na gromadzenie się ładunków elektrostatycznych. Spróbować użyć płynu zmiękczającego do tkanin lub użyć krótszych ustawień czasu suszenia.</li> </ul>
<p><b>Po zakończeniu programu suszenia sterowanego czujnikiem ubrania mają na sobie mokre miejsca.</b></p>	<p><b>Zbyt duży lub zbyt mały wsad. Pojedynczy duży przedmiot, taki jak koc lub kołdra.</b></p> <ul style="list-style-type: none"> <li>• Jeśli tekstylia są zbyt mocno zbite lub zbyt luźne, czujnik może mieć problem z odczytaniem poziomu wilgotności wsadu. Dla bardzo małych wsadów użyć programu suszenia czasowego.</li> <li>• Duże i ciężkie tekstylia, takie jak koce lub kołdry, mogą czasami zwinąć się w ciasną kulę materiału. Warstwy zewnętrzne wysychają i zostają zarejestrowane przez czujnik, podczas gdy wewnątrz pozostaje wilgotne. Podczas suszenia pojedynczych tekstyliów o dużej objętości pomocne może być jednokrotne lub dwukrotne wstrzymanie cyklu oraz odwiniecie materiału i odkrycie wilgotnych miejsc.</li> <li>• Aby wysuszyć kilka wilgotnych tekstyliów z bardzo dużego wsadu lub kilka wilgotnych miejsc na dużym przedmiocie, po zakończeniu programu suszenia sterowanego czujnikiem należy opróżnić filtr kłaczek, a następnie wybrać program suszenia czasowego, aby zakończyć suszenie.</li> </ul>

## Nieprzyjemne zapachy

Objawy	Przyczyny & Rozwiązanie
<p><b>Urządzenie nieprzyjemnie pachnie.</b></p>	<p><b>Czy urządzenie jest używane po raz pierwszy?</b></p> <ul style="list-style-type: none"> <li>• Zapach jest wytwarzany przez gumowy materiał przymocowany do wnętrza urządzenia. Jest to charakterystyczny zapach gumy, który zniknie automatycznie po kilkukrotnym użyciu urządzenia.</li> </ul>

Objawy	Przyczyny & Rozwiązanie
<p><b>Urządzenie nieprzyjemnie pachnie.</b></p>	<p><b>Czy zapach jest wyczuwalny podczas korzystania z urządzenia?</b></p> <ul style="list-style-type: none"> <li>• Podczas prania używać środka piorącego zgodnie z zaleceniami producenta. Jeśli użyto zbyt dużej ilości środka piorącego niezgodnie z zaleceniami, nierozpuszczony środek piorący może się gromadzić na ubraniach i być przyczyną powstawania zapachu.</li> <li>• Ubrania mogą nieprzyjemnie pachnieć, jeśli zostały pozostawione w urządzeniu po wysuszeniu lub w pralce po wypraniu. Wyjąć pranie natychmiast po zakończeniu cyklu suszenia lub prania.</li> <li>• Upewnić się, że ten sam nieprzyjemny zapach jest wyczuwalny wewnątrz pralki. W takim wypadku wyczyścić bęben pralki zgodnie z instrukcją obsługi pralki.</li> <li>• Zawsze czyścić oba filtry kłaczek. Jeśli po wysuszeniu w filtrze kłaczek pozostały jakieś resztki, mogą one powodować nieprzyjemne zapachy. Należy także dokładnie wysuszyć filtr kłaczek po zakończeniu czyszczenia.</li> <li>• Należy okresowo usuwać nieprzyjemne zapachy z pojemnika i czyścić go, postępując według instrukcji podanych w sekcji <b>KONSERWACJA</b>.</li> </ul>

## Wi-Fi

Objawy	Przyczyny & Rozwiązanie
<p><b>Urządzenie AGD i smartfon nie są połączone z siecią Wi-Fi.</b></p>	<p><b>Hasło do sieci Wi-Fi, z którą próbowano się połączyć, jest niepoprawne.</b></p> <ul style="list-style-type: none"> <li>• Należy odnaleźć sieć Wi-Fi, z którą łączy się smartfon, i usunąć ją, a następnie zarejestrować urządzenie w aplikacji <b>LG ThinQ</b>.</li> </ul>
	<p><b>Dane mobilne w smartfonie są włączone.</b></p> <ul style="list-style-type: none"> <li>• Wyłączyć <b>Dane mobilne</b> w smartfonie i zarejestrować urządzenie poprzez sieć Wi-Fi.</li> </ul>
	<p><b>Nazwa sieci bezprzewodowej (SSID) jest ustawiona nieprawidłowo.</b></p> <ul style="list-style-type: none"> <li>• Nazwa sieci bezprzewodowej (SSID) może zawierać litery alfabetu języka angielskiego oraz cyfry (nie należy stosować znaków specjalnych).</li> </ul>
	<p><b>Częstotliwość sygnału routera jest inna niż 2,4 GHz.</b></p> <ul style="list-style-type: none"> <li>• Obsługiwana jest wyłącznie częstotliwość 2,4 GHz. Ustawić router bezprzewodowy na częstotliwość sygnału 2,4 GHz i połączyć z nim urządzenie. Aby sprawdzić ustawioną częstotliwość, skontaktować się z dostawcą usług internetowych lub producentem routera.</li> </ul>
	<p><b>Urządzenie znajduje się zbyt daleko od routera.</b></p> <ul style="list-style-type: none"> <li>• Jeżeli odległość między urządzeniem a routerem jest zbyt duża, sygnał może być słaby i połączenie może nie zostać skonfigurowane prawidłowo. Należy umieścić router bliżej urządzenia.</li> </ul>



# ZAŁĄCZNIK

## Karta produktu

### Rozporządzenie delegowane Komisji (UE) nr 392/2012

Gwiazdka (gwiazdki) odnoszą się do wariantów modelu oznaczonych symbolami (0-9) lub (A-Z).

LG	R*80V9*V*N	R*90V9*V*N
Pojemność znamionowa w kg dla materiałów bawełnianych przy standardowym programie Bawełna z pełnym wsadem	8 kg	9 kg
Typ suszarki	Domowa suszarka bębnowa ze skraplaczem	
Klasa efektywności energetycznej w skali od D (najmniejsza wydajność) do A+++ (największa wydajność).	A+++	
Ważone roczne zużycie energii (AE <sub>C</sub> ) kWh na rok (kWh/rok)*1	176	194
Automatyczna suszarka bębnowa	Tak	
Przyznana nagroda „EU Ecolabel” określona w rozporządzeniu (WE) nr 66/2010	Nie	
Zużycie energii przy standardowym programie Bawełna z pełnym wsadem (E <sub>dry</sub> ) (kWh)	1,47	1,66
Zużycie energii przy standardowym programie Bawełna z częściowym wsadem (E <sub>dry1/2</sub> ) (kWh)	0,80	0,86
Zużycie mocy w trybie wyłączenia przy standardowym programie Bawełna z pełnym wsadem (P <sub>o</sub> ) (W)	0,18	
Zużycie mocy w trybie gotowości przy standardowym programie Bawełna z pełnym wsadem (P <sub>i</sub> ) (W)	0,18	
Czas trwania trybu gotowości (T <sub>i</sub> ) (min.)	10	
Program „Bawełna+  → Do Szafy → Oszczędzaj Energię” stosowany przy wsadzie pełnym i częściowym to standardowy program suszenia, do którego odnoszą się informacje na etykiecie i karcie, mówiące o tym, że program jest odpowiedni do suszenia normalnych mokrych materiałów bawełnianych oraz że jest to najwydajniejszy program pod względem zużycia energii dla bawełny.		
Ważony czas standardowego programu Bawełna przy wsadach pełnym i częściowym (T <sub>p</sub> ) (min.)	140	157
Czas „standardowego programu Bawełna przy wsadzie pełnym” (T <sub>dry</sub> ) (min.)	181	212

LG	R*80V9*V*N	R*90V9*V*N
Czas standardowego programu Bawełna przy wsadzie częściowym ( $T_{dry1/2}$ ) (min.)	110	115
Klasa X wydajności skraplania w skali od G (najmniejsza wydajność) do A (największa wydajność)	A	
Średni współczynnik skraplania $C_{dry}$ dla standardowego programu Bawełna przy wsadzie pełnym (%)	91	
Średni współczynnik skraplania $C_{dry1/2}$ dla standardowego programu Bawełna przy wsadzie częściowym (%)	91	
Ważony współczynnik skraplania ( $C_t$ ) dla „standardowego programu Bawełna przy wsadach pełnym i częściowym” (%)	91	
Poziom mocy akustycznej w dB(A)	62	
Konfiguracja wolnostojąca		

\*1 Na podstawie 160 standardowych cykli suszenia w przypadku programów Bawełna z pełnym i częściowym wsadem a także zużycia energii w trybach o niskim poborze mocy. Rzeczywiste zużycie energii będzie zależeć od sposobu użytkowania urządzenia.

# Notatka

