

Typ 7058

DE	Beutel-Bodenstaubsauger	Gebrauchsanleitung	3
GB	bagged vacuum cleaner	Instruction manual	12
FR	Aspirateur avec sac	Mode d'emploi	21
NL	Stofzuiger met zak	Bedieningshandleiding	30
ES	Aspiradora con bolsa	Manual de instrucciones	39
IT	Aspirapolvere a sacchetto	Istruzioni per l'uso	48
SE	Golvdammsugare med dammpåse	Bruksanvisning	57
PL	Odkurzacz podłogowy workowy	Instrukcja obsługi	66

Technische Daten

Modell	7058
Schallleistungspegel	72 dB
Leistungsaufnahme	750 W
Spannung/Frequenz	220 – 240 V, 50 Hz
Schutzklasse	II
Gewicht	4,9 kg

Vielen Dank

DE

Liebe Kundin, lieber Kunde,

wir wünschen Ihnen mit dem Qualitätsprodukt aus dem Hause SEVERIN viel Freude und bedanken uns für Ihr Vertrauen. Die Marke SEVERIN steht seit über 120 Jahren für Beständigkeit, deutsche Qualität und Entwicklungskraft. Jedes Gerät wurde mit Sorgfalt hergestellt und geprüft.

Mit der sprichwörtlichen Sauerländer Gründlichkeit, Genauigkeit und Ehrlichkeit überzeugt das Familienunternehmen aus Sundern seit der Gründung 1892 mit innovativen Produkten Kunden in aller Welt.

In den acht Produktgruppen Kaffee, Frühstück, Küche, Grillen, Haushalt, Floorcare, Personal Care und Kühlen & Gefrieren bietet SEVERIN mit über 250 Produkten ein umfassendes Elektrokleingeräte-Sortiment. Für jeden Anlass das richtige Produkt!

Lernen Sie die SEVERIN-Produktvielfalt kennen und besuchen Sie uns unter www.severin.com.

Ihre Geschäftsleitung und Mitarbeiter der SEVERIN Floorcare GmbH

Zu dieser Gebrauchsanleitung

Diese Gebrauchsanleitung enthält wichtige Tipps für Ihre Sicherheit sowie zum Gebrauch des Gerätes. Bei Nichtbeachtung der Gebrauchsanleitung kann es zu Verletzungen von Personen oder Schäden am Gerät kommen. Die Gebrauchsanleitung gut aufbewahren. Bei Weitergabe des Gerätes an Dritte die Gebrauchsanleitung mitgeben.

Gebrauchsanleitung vor dem ersten Gebrauch vollständig durchlesen.

Inhaltsverzeichnis

<i>Vielen Dank</i>	3
<i>Sicherheitshinweise</i>	4
<i>Montieren</i>	6
<i>Staubsaugen</i>	7
<i>Gerät warten und reinigen</i>	8
<i>Probleme selbst beheben</i>	9
<i>Ersatzteile, Garantie und Entsorgung</i>	11

Bebilderter Quick Start Guide und Download

Dieser Gebrauchsanleitung liegt ein bebildertes Quick Start Guide bei, der Ihnen weitere Tipps zu Gebrauch und Pflege des Gerätes liefert. Beide Anleitungen liegen unter www.severin.com zum Download bereit.

SEVERIN

3

Sicherheitshinweise

Gerät sicher anschließen

Das Gerät wird mit elektrischem Strom betrieben, dabei besteht grundsätzlich die Gefahr eines elektrischen Schlags. Deshalb:

- Staubsauger nur gemäß den Angaben auf dem Typenschild (Unterseite des Gerätes) anschließen und in Betrieb nehmen.
- Gerät und Stromkabel vor dem Benutzen auf eventuelle Beschädigungen kontrollieren. Niemals ein defektes Gerät oder ein Gerät mit defektem Stromkabel betreiben.
- Niemals versuchen, das Gerät oder sein Stromkabel eigenständig zu reparieren. Um Gefährdungen zu vermeiden, dürfen Reparaturen an Gerät und Stromkabel nur durch unseren Kundendienst durchgeführt werden. Ein defektes Gerät zur Reparatur an einen Fachhändler geben oder Kontakt mit dem SEVERIN-Kundendienst aufnehmen.
- Gerät nicht in Wasser oder andere Flüssigkeiten tauchen oder mit Flüssigkeiten behandeln. Gerät nicht im Freien oder in Räumen mit hoher Luftfeuchtigkeit betreiben. Den Stecker nicht mit nassen Händen anfassen.
- Darauf achten, dass das Stromkabel nicht geknickt, eingeklemmt oder überfahren wird oder mit Hitzequellen, Feuchtigkeit oder scharfen Kanten in Berührung kommt. Darauf achten, dass das Stromkabel nicht zur Stolperfalle wird.
- Gerät nicht am Stromkabel ziehen oder transportieren. Beim Herausziehen des Steckers aus der Steckdose immer direkt am Stecker ziehen.
- Nach Möglichkeit keine Verlängerungskabel benutzen. Falls dies unumgänglich ist, nur GS-geprüfte, einfache Verlängerungskabel (keine Mehrfachsteckdosen), die für die Leistungsaufnahme des Gerätes ausgelegt sind, benutzen.
- Vor dem Reinigen oder Warten des Gerätes sowie vor dem Zubehörwechsel Gerät ausschalten und Stecker aus der Steckdose ziehen.

Sicherheitshinweise

Sicherheit bestimmter Personengruppen

- Das Gerät kann von Kindern ab 8 Jahren und älter sowie von Personen mit reduzierten physischen, sensorischen oder mentalen Fähigkeiten oder Mangel an Erfahrung und/oder Wissen benutzt werden, wenn sie beaufsichtigt werden oder bezüglich des sicheren Gebrauchs des Gerätes unterwiesen wurden und die daraus resultierenden Gefahren verstanden haben.
- Kinder dürfen nicht mit dem Gerät spielen oder sich auf das Gerät stellen oder setzen. Reinigung und Benutzer-Wartung dürfen nicht durch Kinder ohne Beaufsichtigung durchgeführt werden.
- Kinder jünger als 8 Jahre von Gerät und Stromkabel fernhalten.
- Verpackungsmaterialien außerhalb der Reichweite von Kindern aufbewahren und entsorgen. Anderenfalls besteht Erstickungsgefahr.

Bestimmungsgemäße Verwendung

Das Gerät darf nur im Haushalt eingesetzt werden. Dabei ausschließlich trockene, normal verschmutzte Böden oder je nach Zubehör auch Möbel und Polster saugen. Jede weitere Verwendung gilt als nicht bestimmungsgemäß und ist untersagt.

Um Verletzungen, Bränden und Schäden vorzubeugen, darf das Gerät nicht eingesetzt werden für das Saugen von:

- Menschen, Tieren oder Pflanzen. Düsen und Saugöffnungen stets von sämtlichen Körperteilen, Haaren und Kleidungsstücken fernhalten. Nicht in Kopfnähe saugen.
- glühenden, brennenden oder glimmenden Partikeln (wie z. B. Asche, Kohle, Holzkohle, Zigaretten, Streichhölzer).
- explosiven oder leicht entzündlichen Stoffen oder Toner.
- Wasser und anderen Flüssigkeiten, z. B. feuchten Teppichreinigern.
- spitzen Gegenständen wie Glassplittern, Nägeln oder Bauschutt.

SEVERIN

5

Montieren

- Geräteteile nur montieren, wenn der Stecker aus der Steckdose gezogen ist.
- Schlauch und Teleskoprohr montieren ▷ *bebildeter Quick Start Guide (Seite 2, Abb. 1)*.
- Nur unbeschädigte Düsen einsetzen. Beschädigte Düsen können Oberflächen zerkratzen.
- Düse je nach zu saugendem Untergrund auswählen:

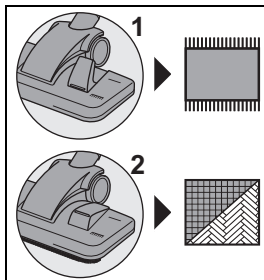

Die umschaltbare Bodendüse verfügt über 2 Einstellmöglichkeiten:

- Stellung 1 eignet sich bestens zur Aufnahme von Schmutz und Fasern von Teppichböden, Läufern usw. sowie zur Tiefenreinigung dieser Untergründe.
- Stellung 2 ist ideal für glatte Hartböden aller Art.

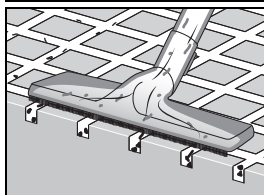

Die Hartbodendüse eignet sich bestens zur Reinigung von Hartböden mit Ritzen und Fugen. Um Ritzen und Fugen optimal zu reinigen, muss die Düse vollständig aufliegen. Um Grobschmutz aufzunehmen, kann es hilfreich sein, die Düse leicht anzukippen.

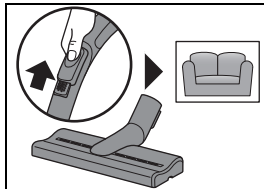

Die Polsterdüse eignet sich bestens für Polstermöbel, Polster und Matratzen. *Aber Vorsicht: damit sich die Polsterdüse nicht am Untergrund festsaugt, empfiehlt es sich, den Nebenluftregler am Handgriff leicht (bei Bedarf auch mehr) zu öffnen.*

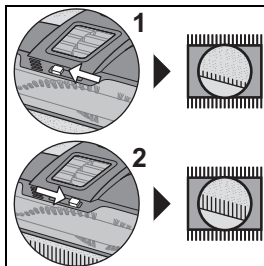

Die Turbobürste ist ideal für die Aufnahme von Tierhaaren und das Aufrichten des Teppichflors. *Aber Vorsicht: nur unempfindliche Oberflächen mit der Turbobürste reinigen. Anderenfalls kann es zu Beschädigungen kommen.* Über den Schieberegler kann die Drehzahl der rotierenden Bürstwalze angepasst werden:

- Stellung 1 für Teppichböden mit niedrigem Flor
- Stellung 2 für Teppichböden mit hohem Flor

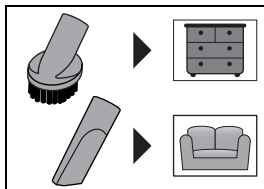

Die Möbelbürste ist bestens für das schonende Reinigen von Möbeln, Scheuerleisten und dergleichen geeignet.

Die Fugendüse ist perfekt für Sofaritzen und andere, schwer zugängliche Zwischenräume geeignet.

Staubsaugen

- Insbesondere beim Saugen von Treppen darauf achten, dass sich das Gerät stets unterhalb befindet. Anderenfalls kann das Gerät herabfallen und Verletzungen hervorrufen.
- Bei Verwendung einer Bürste mit rotierenden Borsten diese unbedingt von Menschen, Tieren und Pflanzen sowie von Kabeln und Leitungen fernhalten.
- Gerät nur verwenden, wenn ein Staubbeutel und die Filter eingesetzt sind. Wenn kein Staubbeutel eingesetzt ist, lässt sich der Gerätedeckel nicht schließen.
- Reinigungs- und Pflegehinweise der Bodenbelag-, Teppich- oder Möbelhersteller einhalten!
- Beim Einziehen des Stromkabels Stecker in der Hand halten und Richtung Kabelaufwicklung mitführen. Anderenfalls kann das Stromkabel umherschlingern, umstehende Personen verletzen, zur Stolperfalle werden oder Gegenstände umreißen.

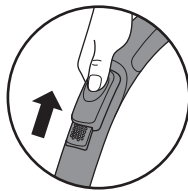

Wenn Gardinen, Vorhänge oder andere Gegenstände versehentlich eingesaugt wurden, schnell den Nebeluftregler öffnen, um diese Gegenstände wieder freizugeben.

Zusätzlich stets darauf achten, dass die zum Untergrund passende Saugleistung eingestellt ist, ► Seite 7, „Saugleistung einstellen“.

Für weitere Anwendungstipps siehe auch ► *bebilderter Quick Start Guide* (Seite 3, Abb. 2 – 5).

Saugleistung einstellen

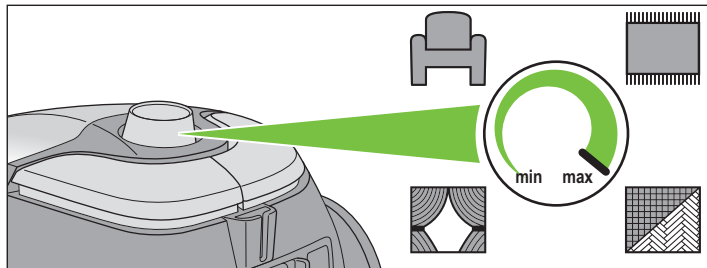

Der Leistungsregler (siehe oben) ist stufenlos verstellbar. Je nach zu saugendem Untergrund sollte die Stellung des Leistungsreglers angepasst werden:

- maximale Leistung: für Hartböden mit Ritzen, stark verschmutzte Bodenbeläge
- hohe Leistung: für Teppiche, Läufer und dergleichen
- geringe Leistung: für Polstermöbel, Polster und Matratzen
- minimale Leistung: für Gardinen, Vorhänge und dergleichen

SEVERIN

Gerät warten und reinigen

Staubbeutel wechseln

- Vor dem Staubbeutelwechsel Gerät ausschalten und Stecker aus der Steckdose ziehen.
- Staubbeutel wechseln, wenn die Staubbeutelwechsel-Anzeige im Sichtfenster erscheint, die Saugleistung merklich nachlässt, vor längerer Lagerung oder vor dem Versand.
- Staubbeutel und dessen Inhalt können im normalen Hausmüll entsorgt werden, sofern kein für den Hausmüll verbotener Schmutz enthalten ist.

Zum Beutelwechsel siehe auch ▷ *bebildeter Quick Start Guide (Seite 4, Abb. 7 – 11)*.

Dabei den Staubbeutel nur durch Staubbeutel des gleichen Typs ersetzen:

Entweder aus dem Severin-Ersatzteilsortiment:

Severin Staubbeutel-Set
(4 Staubbeutel + 1 Motorschutzfilter)
Artikelnummer **SB7219**

Oder aus dem Swirl-Zubehörsortiment:



- Swirl® Y50® MicroPor® Plus
- Swirl® Y50® NeutralizeAir®

**Swirl®
Y50®**



Swirl®, Y50®, MicroPor® and NeutralizeAir® are registered trademarks of a company of the Melitta Group which is **not** associated with SEVERIN.

Filter reinigen oder ersetzen

- Vor Filterwechsel oder Filterreinigung Gerät ausschalten und Stecker aus der Steckdose ziehen.
- Der Motorfilter ist waschbar, jedoch weder spülmaschinen- noch waschmaschinentauglich.
- Den Motorfilter unter fließendem Wasser gründlich ausspülen (▷ *bebildeter Quick Start Guide, Detail* ).
- Den Motorfilter nach der Reinigung ca. 24 Stunden bei Raumtemperatur trocknen lassen. Den Motorfilter erst wieder einsetzen, wenn er völlig trocken ist.
- Den Ausblasfilter zur Reinigung erst ausklappen und dann mit einer weichen Bürste ausbürsten (▷ *bebildeter Quick Start Guide, Detail* ).

Zur Filterreinigung siehe auch ▷ *bebildeter Quick Start Guide (Seite 4, Abb. 12 – 19)*.

Gerät reinigen

- Vor der Gerätereinigung Gerät ausschalten und Stecker aus der Steckdose ziehen.
- Gehäuse und Stromkabel dürfen aus Gründen der elektrischen Sicherheit nicht mit Flüssigkeiten behandelt oder gar darin eingetaucht werden. Gehäuse mit einem leicht angefeuchteten Tuch abwischen und anschließend trockenreiben.
- Zur Reinigung keine scharfen, scheuernden Reinigungsmittel oder harte Bürsten verwenden.

Probleme selbst beheben

Damit möglichst gar keine Probleme auftreten, ist es wichtig, den Staubbeutel rechtzeitig zu wechseln sowie bei dieser Gelegenheit die Filter zu kontrollieren und je nach Verschmutzung zu reinigen.

Bevor Sie unseren Kundendienst kontaktieren, prüfen Sie stets anhand nachstehender Tabelle, ob Sie das Problem selbst beheben können.

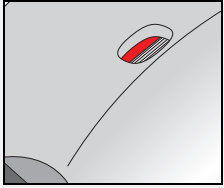
Problem	Behebung
<p>Die Staubbeutelwechsel-Anzeige erscheint im Sichtfenster</p> 	<p>Der Staubbeutel muss gewechselt werden ▷ Seite 8, „Staubbeutel wechseln“.</p> <p>Es empfiehlt sich, bei dieser Gelegenheit die Filter gleich mit zu reinigen ▷ Seite 8, „Filter reinigen oder ersetzen“.</p>
<p>Gerät hört plötzlich auf zu saugen</p>	<p>Der integrierte Überhitzungsschutz hat angesprochen (möglicherweise aufgrund eines überfüllten Staubfilterbeutels o. Ä.)</p> <p>In diesem Fall wie folgt vorgehen:</p> <ol style="list-style-type: none"> 1. Gerät ausschalten. 2. Stecker aus der Steckdose ziehen. 3. Ursache der Überhitzung beseitigen (entweder muss der Staubbeutel gewechselt werden ▷ Seite 8, „Staubbeutel wechseln“, die Filter gereinigt werden ▷ Seite 8, „Filter reinigen oder ersetzen“ oder es hat sich irgendwo eine Verstopfung gebildet, die beseitigt werden muss). 4. Bei der Suche nach der Ursache der Überhitzung Schlauch, Düse und Rohr mit einbeziehen. 5. Gerät wieder schließen und Zubehör wieder anbringen. 6. Circa weitere 45 Minuten warten. <p>Das abgekühlte Gerät kann wieder eingeschaltet werden.</p>

Probleme selbst beheben

Problem	Behebung
Gerät nimmt kaum Schmutz auf bzw. Saugleistung lässt merklich nach	Der Staubbeutel muss gewechselt werden ▷ Seite 8, „ <i>Staubbeutel wechseln</i> “. Es empfiehlt sich, bei dieser Gelegenheit die Filter gleich mit zu reinigen ▷ Seite 8, „ <i>Filter reinigen oder ersetzen</i> “.
	Die aufgesteckte Düse ist möglicherweise dem Bodenbelag nicht angemessen. Korrekte Düse auswählen und aufstecken, ▷ Seite 6, „ <i>Montieren</i> “.
	Bei aufgesteckter Bodendüse steht der Umschalter "Teppich/Hartboden" in einer dem Belag nicht angemessenen Stellung. Korrekte Schalterstellung wählen, ▷ Seite 6, „ <i>Montieren</i> “.
	Die eingestellte Saugleistung ist möglicherweise dem Bodenbelag nicht angemessen. Korrekte Saugleistung einstellen, ▷ Seite 7, „ <i>Saugleistung einstellen</i> “.
Der Deckel des Geräts lässt sich nicht schließen	Dies ist ein Sicherheitsfeature, das verhindern soll, dass das Gerät ohne Staubbeutel oder mit einem unpassenden Staubbeutel betrieben wird. In diesem Fall den korrekten Beuteltyp korrekt einsetzen ▷ Seite 8, „ <i>Staubbeutel wechseln</i> “.
	Der Staubbeutel steht irgendwo über und verhindert das vollständige Schließen des Deckels. In diesem Fall den Beutel vollständig im Gerät verstauen ▷ Seite 8, „ <i>Staubbeutel wechseln</i> “.

Wenn das nicht weiterhilft, wenden Sie sich an unseren Kundendienst.

Die Kontaktdaten finden Sie im Anhang dieser Gebrauchsanleitung oder auf unserer Homepage.

Ersatzteile, Garantie und Entsorgung

Ersatz- und Zubehörteile bestellen

Folgende Zubehör- und Ersatzteile können Sie im Internet unter www.severin.com im Menü „Service / Ersatzteil-Shop“ oder über die Hotline (▷ Seite 75) bequem bestellen:

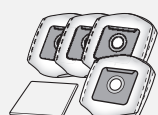

SB7219:
4 Staubbeutel +
1 Motorschutzfilter

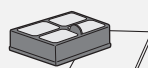

1555048:
1 Ausblasfilter +
1 Motorschutzfilter

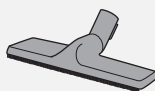

PB7217:
1 Parkettdüse

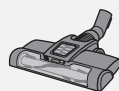

TB7216:
1 Turbobürste

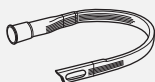

ZB7214:
1 lange flexible Fugendüse

Garantie

Von den nachfolgenden Garantiebedingungen bleiben die gesetzlichen Gewährleistungsrechte gegenüber dem Verkäufer und eventuelle Verkäufergarantien unberührt.

Sollte eine Reparatur erforderlich werden, setzen Sie sich telefonisch oder per Mail mit unserem Kundendienst in Verbindung. Die Kontaktdaten finden Sie im Anhang dieser Gebrauchsanleitung. Wenden Sie sich im Garantiefall alternativ auch direkt an den Händler. Zusätzlich gewährt SEVERIN eine Herstellergarantie von zwei Jahren ab Kaufdatum. In diesem Zeitraum beseitigen wir kostenlos alle Mängel, die nachweislich auf Material- oder Fertigungsfehlern beruhen und die Funktion wesentlich beeinträchtigen. Weitere Ansprüche sind ausgeschlossen. Von der Garantie ausgenommen sind: Schäden, die auf Nichtbeachtung der Gebrauchsanleitung, unsachgemäße Behandlung oder normalen Verschleiß zurückzuführen sind, ebenso leicht zerbrechliche Teile wie z. B. Glas, Kunststoff oder Glühlampen. Die Garantie erlischt bei Eingriff nicht von SEVERIN autorisierter Stellen.

Entsorgung



Geräte, die mit diesem Symbol gekennzeichnet sind, müssen getrennt vom Hausmüll entsorgt werden. Diese Geräte enthalten wertvolle Rohstoffe, die wiederverwertet werden können. Eine ordnungsgemäße Entsorgung schützt die Umwelt und die Gesundheit Ihrer Mitmenschen. Ihre Gemeindeverwaltung bzw. Ihr Fachhändler gibt Auskunft über die ordnungsgemäße Entsorgung.

SEVERIN

11

Thank you very much

EN

Dear Customers,

We wish you great joy with your high-quality SEVERIN product and we thank you for placing your trust in us.

About this instruction manual

This instruction manual includes important tips for your safety and the use of the appliance. If the instruction manual is not heeded, there can be injuries to people or damage to the appliance. Keep the instruction manual safe. If you give or sell the appliance to somebody else, give this person the instruction manual.

Read the instruction manual completely before using the appliance for the first time.

Table of Contents

Thank you very much	12
Safety Instructions	13
Assembling	15
Vacuum cleaning	16
Maintaining and cleaning the appliance	17
Troubleshooting	18
Ordering spare parts and accessories	20

Quick Start Guide with pictures included

This instruction manual comes with a Quick Start Guide with pictures, which provides you with additional tips for the use and care of the appliance. Both sets of instructions are available for download at www.severin.com.

Safety Instructions

Connecting the appliance safely

Since the appliance is operated with electrical current, there is a danger of electric shock. Therefore:

- Only connect and start up the vacuum cleaner according to the details on the name plate (underside of the appliance).
- Check the appliance and power cable for possible damage before use. Never operate a defective appliance or an appliance with a defective power cable.
- Never try to repair the appliance or its power cable yourself. To prevent hazards, repairs to the appliance and the power cable may only be made by our customer service. Give a defective appliance to a dealer or make contact with SEVERIN customer service.
- Do not immerse appliance in water or other liquids or treat it with liquids. Do not operate the appliance outdoors or in rooms with high humidity. Do not handle the plug with wet hands.
- Make sure that the power cable is not kinked, crushed or run over and that it does not come into contact with sources of heat, humidity and sharp edges. Make sure that the power cable does not become a stumbling hazard.
- Do not pull or transport the appliance using the power cable. When unplugging the plug from the outlet, always pull directly on the plug.
- If possible, do not use an extension cable. If this is unavoidable, only use GS-tested, simple extension cables (no multi-outlet adapters) that are designed for the appliance's power consumption.
- Before cleaning or maintaining the appliance, as well as before changing accessories, switch off the appliance and unplug the plug from the outlet.

Safety Instructions

Safety of particular groups of people

- This appliance may only be used by children over the age of 8 and by persons with reduced physical, sensory or mental capacities or a lack of experience and/or knowledge when they are supervised or if they have been instructed about the safe use of the appliance and have understood the risks resulting from the use of the appliance.
- Children may not play with the appliance or stand or sit on the appliance. Cleaning and user maintenance may not be performed by children without supervision.
- Keep children younger than 8 away from the appliance and power cable.
- Keep packaging materials out of the reach of children and dispose of them. Otherwise they present a suffocation risk.

Intended use

The appliance may only be used in households. Only vacuum dry, normally-soiled floors or, depending on the accessories, also furniture and upholstery. Any other use is improper and is forbidden.

In order to prevent injuries, fires and damage, the appliance may not be used to vacuum:

- People, animals and plants. Always keep nozzles and vacuum openings away from all body parts, hair and clothing. Do not vacuum near your head.
- Glowing or burning particles (such as ash, coals, charcoal, cigarettes, matches).
- Explosively or flammable materials or toner.
- Water and other liquids, e.g. damp carpet cleaners.
- Pointy objects such as glass splinters, needles or construction waste.

Assembling

- Only assemble appliance parts when the plug has been disconnected from the mains socket.
- Fit the hose and the telescopic tube ▷ *illustrated quick start guide (page 2, fig. 1).*
- Only use undamaged nozzles. Damaged nozzles can scratch surfaces.
- Select the appropriate nozzle for the surface being vacuum-cleaned:

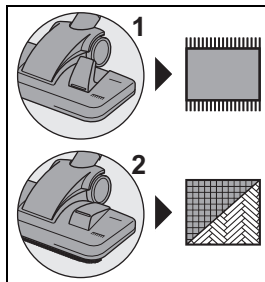

The switchable floor nozzle has 2 settings:

- Position 1 is excellently suited to cleaning dirt and fibres from carpets, rugs etc. and for deep cleaning of these surfaces.
- Position 2 is ideal for all kinds of smooth hard floors.

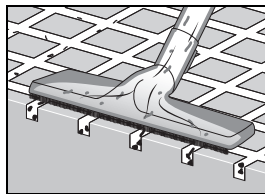

The hard floor nozzle is excellently suited for cleaning hard floors with crevices and joints. In order to clean crevices and joints most effectively, the nozzle must rest completely on the surface. To clean coarse soiling, it may be helpfully to angle the nozzle slightly.

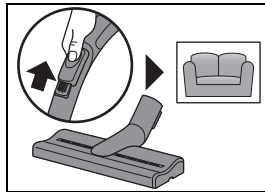

The upholstery nozzle is excellently suited for upholstered furniture, upholstery and mattresses. *Caution: to prevent the upholstery nozzle from becoming stuck to the surface, we recommend that you open the bypass vent on the handle a little (more if required).*

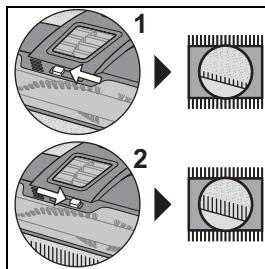

The turbo brush is ideal for cleaning animal hairs and straightening the carpet pile. *Caution: only clean non-delicate surfaces with the turbo nozzle. Otherwise there is a risk of damage.* The speed of the rotating brush roller can be adjusted with the slider:

- Position 1 for carpets with a low pile
- Position 2 for carpets with a high pile

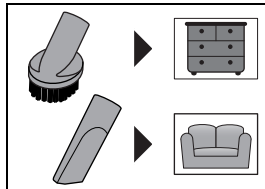

The furniture brush is excellently suited for gently cleaning furniture, skirting boards and similar items.

The crevice nozzle is perfectly suited for cracks in sofas and other spaces which are hard to reach.

Vacuum cleaning

- Especially when vacuuming stairs, make sure that you are always above the appliance. Otherwise the appliance may fall down and cause injuries.
- When using of a brush with rotating bristles, keep it away from people, animals, plants, cables and lines at all times.
- Only use the appliance with a dust bag and the filters. If there is no dust bag, the appliance cover will not close.
- Follow the cleaning and maintenance instructions of the floor covering, carpet or furniture manufacturer!
- When pulling in the power cable, hold the plug in your hand and slide it in the direction in which the cable is winding. Otherwise the power cable can whip around, injure persons nearby, become a stumbling hazard or take objects along with it.

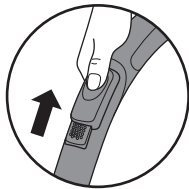

If curtains or other objects are accidentally suctioned, quickly open the slide vent to release the objects again.



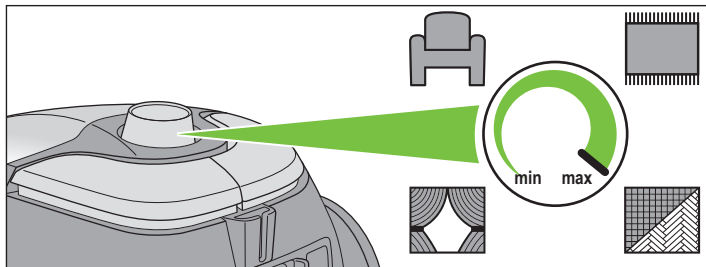

In addition, always make sure that the appropriate suction power for the surface has been set ▷ page 16, "Adjusting the suction power".

For additional tips, see also ▷ illustrated quick start guide (page 3, fig. 2 – 5).

Adjusting the suction power



The power controller (see above) can be set infinitely variably. You should adjust the power regulator position with respect to the floor to be cleaned:

-  Maximum power: for hard floors with crevices, heavily soiled carpets
-  High power: for carpets, rugs and similar
-  Moderate power: for upholstered furniture, upholstery and mattresses
-  Minimum power: for curtains, drapes and the like

Maintaining and cleaning the appliance

Changing the dust bag

- Before changing the dust bag, switch off the appliance and disconnect the plug from the mains socket.
- Change the dust bag when the dust bag change indicator appears in the inspection glass, the vacuuming performance declines notably, before long storage or before shipping.
- The dust bag and its contents can be disposed of in normal household garbage unless it contains dirt that is forbidden in the household garbage.

On the bag change, see also ▷ *illustrated Quick Start Guide (page 4, fig. 7 – 11)*.

Be sure to replace the dust bag with a dust bag of the same type:

Either from the Severin spare parts line:

Severin dust bag set
(4 dust bags + 1 motor protection filter)
Item number **SB7219**



Or from the Swirl accessories line:

- Swirl® Y50® MicroPor® Plus
- Swirl® Y50® NeutralizeAir®

Swirl®, Y50®, MicroPor® and NeutralizeAir® are registered trademarks of a company of the Melitta Group which is not associated with SEVERIN.



Cleaning or replacing the filter

- Before changing or cleaning the filter, switch the appliance off and disconnect the plug from the mains socket.
- The motor filter can be washed, however it cannot be washed in the dishwasher or washing machine.
- Rinse the motor filter out thoroughly under running water (▷ *illustrated Quick Start Guide, detail* ).
Let the motor filter dry for approx. 24 hours at room temperature after cleaning.
Only insert the motor filter when it is completely dry.
- To clean the exhaust filter, first knock the dust out of it then brush with a soft brush. (▷ *illustrated Quick Start Guide, detail* ).

For the filter cleaning, see also ▷ *illustrated Quick Start Guide (page 4, fig. 12 – 19)*.

Cleaning

- Before cleaning, switch off the appliance and disconnect the plug from the mains socket.
- The housing and power cable may not be handled with liquids or immersed in liquids for reasons of electrical safety. Rub housing with a slightly damp cloth and then dry.
- For cleaning, do not use any sharp or scouring cleansers or hard brushes.

SEVERIN

17

Troubleshooting

So that as few problems as possible arise, it is important to change the dust bag regularly and take this opportunity to check the filters and clean them if they are dirty.

Before contacting our customer service, check with the help of below table whether you can correct the problem yourself.

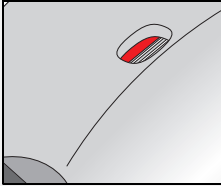
Problem	Solution
<p>Dust bag change indicator appears in the window</p> 	<p>The dust bag needs to be replaced ▷ page 17, "Changing the dust bag".</p> <p>It is recommended to service the filters at this occasion as well ▷ page 17, "Cleaning or replacing the filter".</p>
<p>The appliance stops suddenly</p>	<p>The integrated overheating protection has tripped (possibly due to a full dust bag or the like)</p> <p>In this case, clear the problem as follows:</p> <ol style="list-style-type: none"> 1. Switch off the appliance. 2. Pull plug from mains socket. 3. Remove the cause of overheating (either by replacing the dust bag ▷ page 17, "Changing the dust bag", cleaning the filters ▷ page 17, "Cleaning or replacing the filter" or disassembling telescopic tube and suction hose to remove blockages that might have built up). 4. Be sure to also check hose, nozzles and telescopic tube when searching for the cause of overheating. 5. Close the lid and re-fit all accessory. 6. Wait another 45 minutes. <p>After the appliance has cooled off, you may switch it on again.</p>

Troubleshooting

Problem	Solution
The appliance hardly picks up any dust and/or the suction power drops	The dust bag needs to be replaced ▷ <i>page 17, "Changing the dust bag"</i> . It is recommended to service the filters at this occasion as well ▷ <i>page 17, "Cleaning or replacing the filter"</i> .
	Attached nozzle is unsuitable for the floor to be cleaned. Change the nozzle, ▷ <i>page 15, "Assembling"</i> .
	With the switchable floor nozzle attached, the switch is not in a position appropriate to the type of floor. Adjust the position of the floor nozzle switch, ▷ <i>page 15, "Assembling"</i> .
	Suction power setting is possibly not appropriate to the type of floor. Adjust suction power, ▷ <i>page 16, "Adjusting the suction power"</i> .
The cover can not be closed	This is a safety feature that should prevent the appliance from being operated without a dust bag inserted. Be sure to have the correct bag type inserted properly ▷ <i>page 17, "Changing the dust bag"</i> .
	The dust bag is projecting and prevents the cover from closing. Be sure to have the dust bag inserted fully ▷ <i>page 17, "Changing the dust bag"</i> .

If this does not help, contact our customer service. Contact data can be found in the appendix of this instruction manual (from ▷ *page 75*) or at our website.

Spare parts, warranty and disposal

Ordering spare parts and accessories

The following spare parts and accessories can be ordered at www.severin.com by using the "Service / Spare Parts Shop" menu or by contacting our hotline (from ▷page 75):

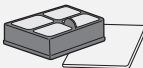
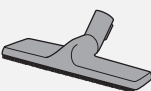
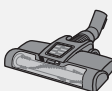
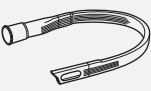
	SB7219: 4 dust bags + 1 motor protection filter		1555048: 1 exhaust filter + 1 motor protection filter
	PB7217: 1 parquet brush		TB7216: 1 turbo brush
	ZB7214: 1 long, flexible crevice nozzle		

Warranty

The legal warranty rights with respect to the seller and any seller warranties are unaffected by the following warranty conditions.

If repair should be necessary, contact our customer service via telephone or mail. The contact data is in the appendix to this instruction manual. In case of warranty claim, you may also contact the dealer directly. In addition, SEVERIN grants a manufacturer's warranty of two years from the purchase date. In this period, we will eliminate all defects due to material or manufacturing errors and which compromise the function. Other claims are excluded.

Excepted from the warranty are: Damage that is due to non-observance of the instruction manual, improper handling or normal wear; also easily-breakable parts such as glass, plastic or light bulbs. Intervention of people not authorised by SEVERIN voids the warranty.

Disposal



Appliances that are marked with this symbol must be disposed of separately from household garbage. These appliances contain valuable raw materials that can be recycled. Proper disposal protects the environment and the health of your fellow men. Your community government or your dealer can provide information about proper disposal.

Remerciements

FR

Chère cliente, cher client,

Nous espérons que ce produit de qualité fabriqué par les soins de la maison SEVERIN vous donnera pleine et entière satisfaction, et nous vous remercions de votre confiance.

Au sujet de cette notice

Cette notice contient des informations importantes pour votre sécurité et pour l'utilisation optimale de l'appareil. En cas de non-respect des instructions, des personnes peuvent être blessées ou l'appareil endommagé. Conservez soigneusement cette notice. Faites-la suivre en cas de cession de l'appareil à un tiers.

Veuillez lire l'intégralité de la notice avant la première utilisation.

Sommaire

Remerciements	21
Consignes de sécurité	22
Montage	24
Passer l'aspirateur	25
Entretien et nettoyage de l'appareil	26
Résolution des pannes par l'utilisateur	27
Commande de pièces détachées ou d'accessoires	29

Prise en main rapide

Vous trouverez joint à cette notice un document illustré de prise en main rapide. Il contient davantage de conseils pour l'entretien et l'utilisation de votre appareil.

Ces deux notices peuvent être téléchargées à www.severin.com.

SEVERIN

21

Consignes de sécurité

Branchement de l'appareil en toute sécurité

Cet appareil fonctionnant grâce à une alimentation électrique, un risque d'électrocution existe. Il convient donc de respecter les consignes suivantes :

- Respecter les indications figurant sur la plaque signalétique (placée sous l'appareil) pour le branchement et la mise en service.
- Vérifier avant usage que l'appareil et le cordon électrique sont exempts de défauts. Ne jamais mettre en marche un appareil défectueux ou dont le cordon d'alimentation est défectueux.
- Ne jamais essayer de pratiquer soi-même des réparations sur l'appareil ou le cordon d'alimentation. Pour éviter les risques, les réparations doivent exclusivement être effectuées par notre service après-vente. Le cas échéant, il convient de remettre l'appareil défectueux à votre revendeur ou de prendre contact avec le service après-vente de SEVERIN.
- Ne jamais immerger l'appareil dans l'eau ou dans d'autres liquides, ni effectuer un traitement avec des liquides. Ne pas utiliser l'appareil en plein air ni dans des pièces très humides. Ne pas toucher la fiche avec les mains humides.
- Veiller à ce que le cordon d'alimentation ne soit ni vrillé, ni coincé, ni écrasé. Empêcher tout contact avec des sources de chaleur, d'humidité ou avec des objets tranchants. Veiller à ne pas laisser le cordon dans le passage pour éviter tout risque de trébucher.
- Ne jamais tirer sur le cordon d'alimentation, ni transporter l'appareil en le tenant par le cordon. Pour le débrancher, tirer sur la fiche pour l'extraire de la prise.
- Dans la mesure du possible, ne pas utiliser de rallonge. Si cela est indispensable, n'utiliser que des rallonges simples (sans multiprise), homologuées GS, adaptées à la puissance de l'appareil.
- Éteindre et débrancher l'appareil avant toute opération de nettoyage, d'entretien ou tout changement de pièce.

Consignes de sécurité

Sécurité des personnes

- Cet appareil peut être utilisé par des enfants à partir de 8 ans ainsi que par des personnes aux facultés physiques, sensorielles ou mentales restreintes, ou ne possédant pas l'expérience et/ou les connaissances suffisantes, si elles sont surveillées ou bien ont été instruites sur l'utilisation en toute sécurité de l'appareil et qu'elles ont compris les dangers associés. Il convient d'empêcher les enfants de moins de 8 ans de toucher à l'appareil et au cordon d'alimentation.
- Il doit être interdit aux enfants de jouer avec l'appareil, ainsi que de monter ou de s'asseoir dessus. Les enfants ne doivent pas être autorisés à nettoyer ou à effectuer l'entretien de l'appareil sans surveillance.
- Stocker les emballages hors de la portée des enfants ou les mettre à la poubelle pour éviter tout risque d'étouffement.

Utilisation conforme

L'utilisation de cet appareil n'est autorisée que pour un usage domestique. L'aspirateur doit être passé exclusivement sur des sols secs, normalement sales, ou sur des coussins et des meubles en utilisant les accessoires adaptés. Toute utilisation autre que celles décrites sera considérée comme non conforme.

Pour éviter tout risque de blessure, d'incendie, de dégâts matériels, l'aspiration des objets suivants est proscrite :

- Personnes, animaux, plantes. Tenir en permanence les buses et les orifices d'aspiration éloignés de toute partie du corps, ainsi que des cheveux et des vêtements. Ne pas utiliser l'appareil à proximité du visage de personnes.
- Particules incandescentes, (p. ex. : cendres, braises, charbon de bois, cigarettes, allumettes).
- Matières explosives ou facilement inflammables, toner.
- Eau et autres liquides, p. ex. les mousses nettoyantes pour tapis.
- Objets pointus tels que du verre cassé, des clous ou des gravats.

Montage

- N'installez d'accessoires que lorsque l'appareil est débranché.
- Montage du flexible et du tube télescopique ▷ *Prise en main rapide (page 2, fig. 1)*.
- Installez exclusivement des buses en parfait état. Des buses endommagées peuvent rayer les surfaces. Sélectionner la buse suivant la surface qui doit être aspirée :

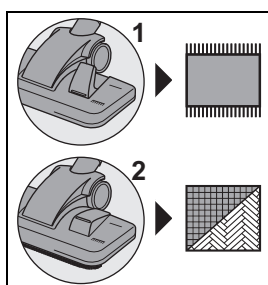

La brosse commutable dispose de 2 réglages :

- La position 1 est très bien adaptée pour aspirer la saleté et les fibres des moquettes, tapis, carpettes etc., ainsi que pour le nettoyage en profondeur de ces revêtements.
- La position 2 est idéale pour les sols durs lisses de toutes sortes.

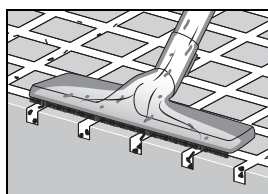

La brosse pour sols durs est très bien adaptée pour nettoyer les sols durs avec des fentes et des joints. Pour nettoyer les fentes et les joints d'une manière optimale, la brosse doit reposer bien à plat sur le sol. Pour enlever les saletés grossières, il peut être utile d'incliner légèrement la brosse.

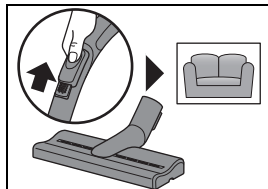

L'embout pour les coussins est très bien adapté pour les meubles capitonnés, les coussins et les matelas. *Mais attention : pour que l'embout à coussins ne reste pas collé à la surface, il est recommandé d'ouvrir légèrement (plus si nécessaire) le variateur de puissance sur la poignée.*

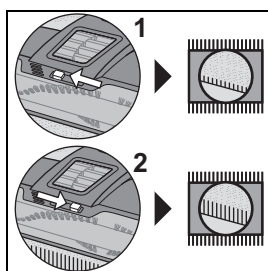

La brosse turbo est idéale pour aspirer les poils des animaux et pour redresser les fibres des moquettes et des tapis. *Mais attention : ne nettoyer avec la brosse turbo que les surfaces peu délicates. Sinon, cela pourrait les endommager.* Le curseur permet de régler la vitesse du cylindre brossier rotatif :

- Position 1 pour moquettes fines
- Position 2 pour moquettes épaisses

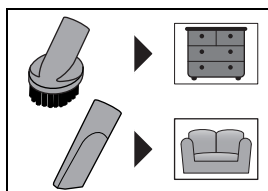

La brosse pour les meubles est très bien appropriée pour nettoyer les meubles, les plinthes etc. tout en les ménageant.

L'embout plat est parfait pour les fentes des banquettes et autres espaces difficilement accessibles.

Passer l'aspirateur

- Veillez à ce que l'appareil soit toujours en contrebas, surtout lorsque vous passez l'aspirateur dans un escalier. Dans le cas contraire, vous pourriez vous blesser en cas de chute de l'appareil.
- Pour utiliser une brosse rotative, il faut absolument l'éloigner des hommes, des animaux et des plantes, ainsi que des câbles et des conduites.
- Utilisez seulement l'appareil quand il est équipé d'un filtre et d'un sac à poussière. En l'absence de sac, il est impossible de fermer le couvercle de l'appareil.
- Respectez les conseils donnés par les fabricants pour l'entretien et le nettoyage des revêtements de sol, des tapis et des meubles.
- Lors du rangement du cordon d'alimentation, guidez-le dans le système d'enroulement en tenant la fiche à la main. Dans le cas contraire, le cordon risque de s'envoler, de blesser des personnes, de causer des chutes ou de faire tomber des objets.

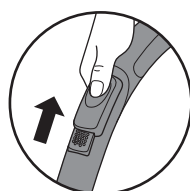

Si des rideaux, des doubles-rideaux ou d'autres objets ont été aspirés involontairement, ouvrir vite le variateur de puissance, pour libérer ces objets.



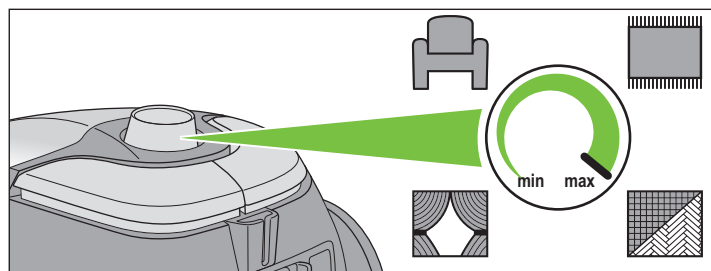

En plus, il faut toujours faire attention à ce que la puissance d'aspiration soit adaptée à la surface aspirée, ► page 25, „Régler la puissance d'aspiration“.

Pour d'autres conseils d'utilisation, cf. ► *Prise en main rapide* (page 3, fig. 2 – 5).

Régler la puissance d'aspiration



Le régulateur de puissance (cf. ci-dessus) se règle progressivement. Adapter le réglage du régulateur de puissance à la surface aspirée :

-  Puissance maximale : pour sols durs avec fentes, revêtements de sol très sales
-  Puissance élevée : pour tapis, moquettes, carpettes etc.
-  Puissance peu élevée : pour meubles capitonnés, coussins et matelas
-  Puissance minimale : pour rideaux, double-rideaux etc.

Entretien et nettoyage de l'appareil

Remplacement du sac

- Préalablement au changement de sac, éteignez l'appareil et débranchez-le. Changez le sac dans les cas suivants : lorsque l'indication de sac plein apparaît, si la puissance d'aspiration baisse sensiblement, avant une longue période sans utilisation de l'appareil, ou avant l'expédition.
- Il est possible de mettre le sac aux ordures ménagères, s'il ne contient pas de déchet interdit par l'organisme collecteur.

Reportez-vous au document [▷ Prise en main illustrée](#) pour plus de conseils sur le remplacement du sac (page 4, fig. 7 – 11).

Pour le remplacement des sacs usagés, utilisez exclusivement des sacs de même type :

Soit provenant de la gamme de pièces détachées Severin :

Kit de sacs à aspirateur Severin
(4 sacs à poussière +
1 filtre de protection du moteur)
Numéro de référence **SB7219**



Soit provenant de la gamme d'accessoires Swirl :

- Swirl® Y50® MicroPor® Plus
- Swirl® Y50® NeutralizeAir®

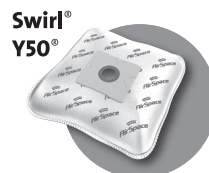
Swirl®, Y50®, MicroPor® and NeutralizeAir® are registered trademarks of a company of the Melitta Group which is not associated with SEVERIN.



Nettoyage ou remplacement du filtre

- Eteignez et débranchez l'appareil avant tout nettoyage ou remplacement du filtre.
- Le filtre du moteur est lavable, mais ne doit pas être mis au lave-linge ni au lave-vaisselle.
- Rincez abondamment le filtre du moteur à l'eau courante ([▷ Prise en main illustrée, détail](#) ).
Laissez-le sécher environ 24 heures à température ambiante après lavage, et ne le remettez en place que lorsqu'il est complètement sec.
- Pour nettoyer le filtre de sortie, tapotez-le puis frottez-le à l'aide d'une brosse souple ([▷ Prise en main rapide, détail](#) .

Reportez-vous au document [▷ Prise en main illustrée](#) pour plus de conseils sur le nettoyage du filtre (page 4, fig. 12 – 19).

Nettoyage de l'appareil

- Avant de nettoyer l'appareil, éteignez-le et débranchez-le. Pour des raisons de sécurité des appareils électriques, le corps de l'appareil et le cordon ne doivent pas être nettoyés avec des liquides, et encore moins être immergés. Passez un chiffon légèrement humide sur le corps de l'appareil pour le nettoyer, puis séchez-le tout de suite en frottant.
- N'utilisez ni détergent, ni produit abrasif ni brosse dure pour le nettoyage.

Résolution des pannes par l'utilisateur

Afin d'éviter les pannes, il importe de changer le sac quand cela est nécessaire, de contrôler à cette occasion l'état des filtres, et de les nettoyer si besoin.

Avant de contacter notre service après-vente, veuillez vérifier, en vous aidant du tableau ci-dessous, si vous ne pouvez pas résoudre vous-même le problème.

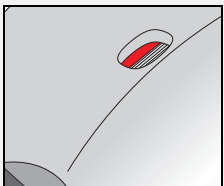
Panne	Solution
<p>L'indicateur de remplacement du sac à poussière devient visible dans le regard</p> 	<p>Il faut changer le sac à poussière ▷ page 26, „Remplacement du sac“.</p> <p>A cette occasion, il est recommandé de nettoyer aussi les filtres ▷ page 26, „Nettoyage ou remplacement du filtre“.</p>
<p>L'appareil s'arrête soudain d'aspirer</p>	<p>La protection intégrée contre les surchauffes s'est déclenchée (certainement à cause d'un sac à poussière trop plein ou pour une raison semblable)</p> <p>Dans ce cas, procéder de la manière suivante :</p> <ol style="list-style-type: none"> 1. Eteignez l'appareil. 2. Débranchez la fiche de la prise. 3. Supprimer la cause de la surchauffe (en changeant le sac à poussière ▷ page 26, „Remplacement du sac“, en nettoyant les filtres ▷ page 26, „Nettoyage ou remplacement du filtre“ ou en débouchant l'appareil). 4. Pour rechercher la cause de la surchauffe, contrôler aussi le flexible, la buse et le tube. 5. Refermer l'appareil et remettre les accessoires en place. 6. Attendre pendant 45 minutes environ. <p>Remettre en marche l'appareil refroidi.</p>

Résolution des pannes par l'utilisateur



Panne	Solution
L'appareil n'aspire pas beaucoup de saletés, la puissance d'aspiration a fortement baissé	Il faut changer le sac à poussière ▷ <i>page 26, „Remplacement du sac“</i> . A cette occasion, il est recommandé de nettoyer aussi les filtres ▷ <i>page 26, „Nettoyage ou remplacement du filtre“</i> .
	La buse utilisée n'est peut-être pas adaptée au sol. Sélectionner et monter la buse adaptée, ▷ <i>page 24, „Montage“</i> .
	Le commutateur « tapis et moquettes/sols durs » de la brosse combinée n'est pas sur la position qui convient au revêtement de sol. Sélectionner la position du commutateur adaptée, ▷ <i>page 24, „Montage“</i> .
	La puissance d'aspiration réglée n'est peut-être pas adaptée au sol. Régler la puissance d'aspiration adaptée, ▷ <i>page 25, „Régler la puissance d'aspiration“</i> .
Le couvercle de l'appareil ne se ferme pas	C'est une sécurité qui empêche d'utiliser l'appareil sans sac ou avec un sac inadapté. Dans ce cas, utiliser le type de sac adapté ▷ <i>page 26, „Remplacement du sac“</i> .
	Le sac à poussière dépasse quelque part et empêche de fermer le couvercle. Dans ce cas, rentrer complètement le sac dans l'appareil ▷ <i>page 26, „Remplacement du sac“</i> .

Si cela ne suffit pas, contactez notre service après-vente. Vous trouverez ses coordonnées dans l'annexe de cette notice (▷ *Page 75*) ou sur notre site.

Pièces de rechange, garantie et mise au rebut

Commande de pièces détachées ou d'accessoires

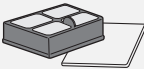
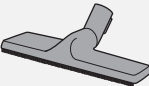
Vous pouvez commander facilement les pièces détachées ou les accessoires suivants sur Internet à www.severin.com dans le menu « **Service / Ersatzteil-Shop** » (SAV / Boutique Pièces détachées) ou par notre service d'assistance téléphonique (▷ Page 75) :

	SB7219 : 4 sacs à poussière + 1 filtre de protection du moteur		1555048 : 1 filtre de sortie d'air + 1 filtre de protection du moteur
	PB7217 : 1 brosse pour parquet		TB7216 : 1 brosse turbo
	ZB7214 : 1 suceur long flexible		

Garantie

Les droits de garantie légaux vis-à-vis du vendeur et d'éventuelles garanties offertes par ce dernier persistent indépendamment des clauses de garantie définies ci-après. **S'il était nécessaire de réparer l'appareil, contactez notre service après-vente par téléphone ou par courriel. Vous trouverez ses coordonnées dans les annexes de cette notice.** Sinon, adressez-vous directement à votre revendeur pour faire jouer la garantie. SEVERIN vous assure également la garantie du fabricant pendant deux années à partir de la date d'achat. Pendant cette période, nous réparerons gratuitement toutes les pannes imputables à un défaut de matériel ou de fabrication et qui entraveraient sensiblement le fonctionnement de l'appareil. Tout autre recours est exclu. Sont exclus de la garantie : les dommages causés par le non-respect des conditions d'utilisation, une manipulation incorrecte, l'usure normale, ainsi que les pièces fragiles (les parties en verre, en plastique ou les ampoules). La garantie est annulée en cas d'intervention d'un réparateur non agréé par SEVERIN.

Mise au rebut



Les appareils sur lesquels figurent ce symbole ne doivent pas être jetés avec les ordures ménagères. Ils contiennent des matières premières précieuses, susceptibles d'être recyclées. En le mettant au rebut de manière conforme, vous contribuez à la protection de l'environnement et de la santé d'autrui. Renseignez-vous auprès de votre administration communale ou de votre revendeur pour savoir où le mettre au rebut.

SEVERIN

Hartelijk dank

NL

Beste klant,

Wij wensen u veel plezier met dit kwaliteitsproduct van SEVERIN en willen u hartelijk bedanken voor uw vertrouwen.

Over deze handleiding

Deze handleiding bevat belangrijke aanwijzingen voor uw veiligheid en voor het gebruik van het apparaat. Bij niet-inachtname van de handleiding kan lichamelijk letsel of schade aan het apparaat ontstaan. De handleiding goed bewaren. Bij doorgeven van het apparaat aan derden de handleiding meegeven.

Handleiding voor het eerste gebruik volledig doorlezen.

Inhoudsopgave

Hartelijk dank	30
Veiligheidsaanwijzingen	31
Monteren	33
Stofzuigen	34
Apparaat onderhouden en reinigen	35
Problemen zelf verhelpen	36
Reserveonderdelen en toebehoren bestellen	38

Korte geïllustreerde handleiding is bijgevoegd

Bij deze handleiding is een korte geïllustreerde handleiding gevoegd, die u verdere aanwijzingen geeft over gebruik en verzorging van het apparaat. Beide handleidingen kunnen gedownload worden van www.severin.com.

Veiligheidsaanwijzingen

Apparaat veilig aansluiten

Het apparaat loopt op elektrische stroom, daarbij bestaat in principe gevaar van een elektrische schok. Daarom:

- Stofzuiger alleen conform de gegevens op het typeplaatje (onderkant van het apparaat) aansluiten en in bedrijf nemen.
- Apparaat en stroomkabel voor het gebruik controleren op evt. beschadigingen. Nooit een defect apparaat of een apparaat met defecte stroomkabel gebruiken.
- Nooit proberen om het apparaat of de stroomkabel ervan zelf te repareren. Om gevaren te voorkomen mogen reparaties aan het apparaat en de stroomkabel alleen door onze klantenservice uitgevoerd worden. Een defect apparaat voor reparatie aan een dealer overhandigen of contact opnemen met de SEVERIN-klantenservice.
- Apparaat niet in water of andere vloeistoffen dompelen en niet met vloeistoffen behandelen. Apparaat niet gebruiken in de buitenlucht of ruimtes met hoge luchtvochtigheid. De stekker niet met natte handen aanraken.
- Erop letten, dat de stroomkabel niet geknikt, ingeklemd of erover heen gereden wordt of met hittebronnen, vocht of scherpe randen in aanraking komt. Erop letten, dat de stroomkabel niet voor struikelgevaar zorgt.
- Apparaat niet aan de stroomkabel trekken of transporteren. Bij het uittrekken van de stekker uit het stopcontact altijd direct aan de stekker trekken.
- Indien mogelijk geen verlengsnoeren gebruiken. Indien dit onvermijdelijk is, alleen GS-gecontroleerde, enkele verlengsnoeren (geen stekkerdozen) gebruiken die bedoeld zijn voor de krachtontneming van het apparaat.
- Voor het reinigen of onderhouden van het apparaat alsmede voor het wisselen van toebehoren apparaat uitschakelen en stekker uit het stopcontact trekken.

SEVERIN

31

Veiligheidsaanwijzingen

Veiligheid van bepaalde groepen personen

- Het apparaat kan door kinderen vanaf 8 jaar en ouder alsmede door personen met verminderde fysieke, sensorische of mentale vaardigheden of gebrek aan ervaring en/of kennis alleen gebruikt worden, als er toezicht op hen gehouden wordt of als zij in het veilige gebruik van het apparaat geïnstrueerd zijn en de daaruit resulterende gevaren begrepen hebben. Apparaat en stroomkabel buiten bereik van kinderen jonger dan 8 jaar houden.
- Kinderen mogen niet met het apparaat spelen of op het apparaat gaan zitten of staan. Reiniging en gebruikersonderhoud mag niet door kinderen zonder toezicht uitgevoerd worden.
- Verpakkingsmaterialen buiten bereik van kinderen bewaren en verwijderen. Anders bestaat er verstikkingsgevaar.

Gebruik volgens de voorschriften

Het apparaat mag alleen in het huishouden gebruikt worden. Daarbij uitsluitend droge, normaal verontreinigde vloeren of afhankelijk van toebehoren ook meubels en kussens zuigen. Elk ander gebruik geldt als verkeerd gebruik en is verboden.

Om letsel, brand en schade te voorkomen, mag het apparaat niet gebruikt worden voor het zuigen van:

- Mensen, dieren of planten. Mondstukken en zuigopeningen altijd buiten bereik houden van lichaamsdelen, haar en kledingstukken. Niet in de buurt van het hoofd zuigen.
- Gloeiende, brandende of smeulende deeltjes (zoals as, kool, houtskool, sigaretten, lucifers).
- Explosieve of licht ontvlambare stoffen of toners.
- Water en andere vloeistoffen, bijv. vochtige tapijtreinigers.
- Puntige voorwerpen zoals glassplinters, spijkers of puin.

Monteren

- Apparaatonderdelen alleen monteren, als de stekker uit het stopcontact is getrokken.
- Slang en telescoopbuis monteren ▷ *geïllustreerde Quick Start Guide (pagina 2, afb. 1).*
- Alleen onbeschadigde mondstukken gebruiken. Beschadigde mondstukken kunnen oppervlakken bekrassen. Mondstuk afhankelijk van te zuigen ondergrond selecteren:

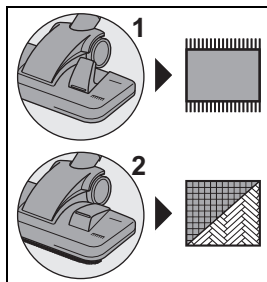

Het omschakelbare vloermondstuk beschikt over 2 instelmogelijkheden:

- Stand 1 is uitstekend geschikt voor het opnemen van vuil en vezels van tapijtvloeren, lopers enz. alsmede voor de dieptereiniging van deze ondergronden.
- Stand 2 is ideaal voor alle soorten gladde harde vloeren.

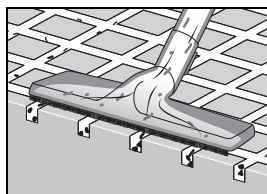

Het harde vloer-mondstuk is uitstekend geschikt voor de reiniging van harde vloeren met spleten en voegen. Om spleten en voegen optimaal te reinigen, moet het mondstuk volledig erop geplaatst worden. Om grof vuil op te nemen, kan het helpen om het mondstuk iets te kantelen.

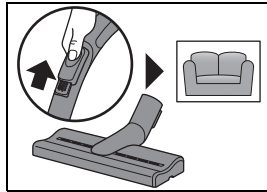

Het kussenmondstuk is uitstekend geschikt voor meubels met kussens, kussens en matrassen. *Maar let op: om ervoor te zorgen dat het kussenmondstuk zich niet vastzuigt op de ondergrond, wordt aanbevolen om de hulpluchtregeelaar op de handgreep licht (indien nodig ook meer) te openen.*

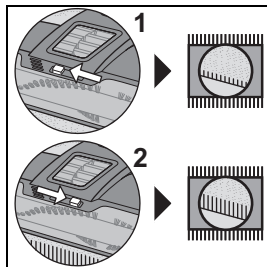

De turboborstel is ideaal voor het opnemen van dierenharen en zorgt ervoor dat de tapijtvezels weer rechtop gaan staan. *Maar let op: alleen ongevoelige oppervlakken met de turboborstel reinigen. Anders kunnen er beschadigingen ontstaan. Via de schuifregelaar kan het toerental van de roterende borstelrol worden aangepast:*

- Stand 1 voor laagpolig tapijt
- Stand 2 voor hoogpolig tapijt

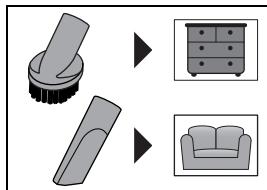

De meubelborstel is het meest geschikt voor het ontziende reinigen van meubels, plinten e.d.

Het voegenmondstuk is uitstekend geschikt voor spleten in de bank en andere moeilijk toegankelijke tussenruimtes.

Stofzuigen

- Vooral bij het zuigen van trappen erop letten, dat het apparaat zich altijd onder u bevindt. Anders kan het apparaat naar beneden vallen en verwondingen veroorzaken.
- Bij gebruik van een borstel met draaiende borstelharen moet deze beslist buiten bereik gehouden worden van mensen, dieren, planten, kabels en leidingen.
- Apparaat alleen gebruiken, als een stofzak en de filters geplaatst zijn. Als er geen stofzak geplaatst is, kan het deksel van het apparaat niet gesloten worden.
- Reinigings- en verzorgingsaanwijzingen van de vloerbedekking-, tapijt- of meubelfabrikant in acht nemen!
- Bij het intrekken van de stroomkabel stekker in de hand houden en richting kabelopwikkeling meevoeren. Anders kan de stroomkabel rondslingeren, omstanders verwonden, struikelgevaar veroorzaken of voorwerpen omverhalen.

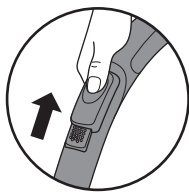

Als vitrages, gordijnen of andere voorwerpen per ongeluk ingezogen werden, snel de hulpluchtregelaar openen, om deze voorwerpen weer vrij te geven.



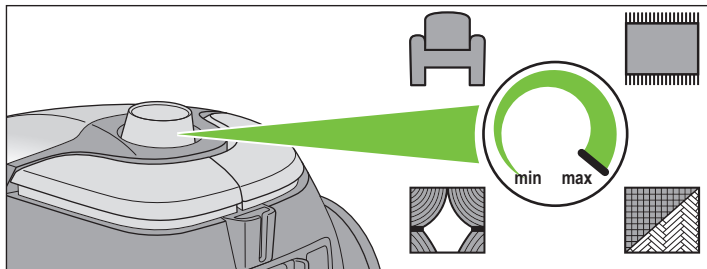

Bovendien er altijd op letten, dat het zuigvermogen is ingesteld dat bij de ondergrond past ▷ pagina 34, „Zuigvermogen instellen“.

Voor meer gebruikstips zie ook ▷ *geïllustreerde Quick Start Guide* (pagina 3, afb. 2 - 5).

Zuigvermogen instellen



De vermogensregelaar (zie boven) is traploos verstelbaar. Afhankelijk van de te zuigen ondergrond moet de stand van de vermogensregelaar aangepast worden:

-  maximaal vermogen: voor harde vloeren met gleuven, sterk vervuilde bodembedekkingen
-  hoog vermogen: voor tapijten, lopers e.d.
-  gering vermogen: voor meubels met kussens, kussens en matrassen
-  minimaal vermogen: voor vitrages, gordijnen e.d.

Apparaat onderhouden en reinigen

Stofzak vervangen

- Voor het vervangen van de stofzak apparaat uitschakelen en stekker uit het stopcontact trekken.
- Stofzak vervangen, als de stofzakvervangingsindicatie in het kijkvenster verschijnt, het zuigvermogen merkbaar afneemt, voor langere opslag of voor verzending.
- Stofzak en de inhoud ervan kan met het normale huisvuil verwijderd worden, indien er geen vuil bijzit dat verboden is voor huisvuil.

Voor vervanging van de stofzak zie ook [▷ geïllustreerde Quick Start Guide \(pagina 4, afb. 7 – 11\)](#).

Daarbij de stofzak alleen vervangen door een stofzak van hetzelfde type:

Uit het Severin-reserveonderdelenassortiment:

Severin stofzakset (4 stofzakken + 1 motorbeschermingsfilter)

Artikelnummer **SB7219**

Of uit het Swirl-toebehorenassortiment:

- Swirl® Y50® MicroPor® Plus
- Swirl® Y50® NeutralizeAir®

Swirl®, Y50®, MicroPor® and NeutralizeAir® are registered trademarks of a company of the Melitta Group which is not associated with SEVERIN.



Filter reinigen of vervangen

- Voor filtervervangng of filterreiniging apparaat uitschakelen en stekker uit het stopcontact trekken.
- Het motorfilter is wasbaar, echter niet geschikt voor spoelmachine of wasmachine.
- Het motorfilter grondig uitspoelen onder stromend water ([▷ geïllustreerde Quick Start Guide, detail !\[\]\(a724a4a68298d6dff85fe378e838a60a_img.jpg\)](#)).
Het motorfilter na de reiniging ca. 24 uur op kamertemperatuur laten drogen.
Het motorfilter pas weer plaatsen, als deze helemaal droog is.
- Het uitblaasfilter voor reiniging eerst uitkloppen en dan met een zachte borstel uitborstelen ([▷ geïllustreerde Quick Start Guide, detail !\[\]\(e45f0f4def98e1246d9487bb157beff5_img.jpg\)](#)).

Voor filterreiniging van de stofzak zie ook [▷ geïllustreerde Quick Start Guide \(pagina 4, afb. 12 – 19\)](#).

Reinigen

- Voor de apparaatreiniging apparaat uitschakelen en stekker uit het stopcontact trekken.
- Behuizing en stroomkabel mogen vanwege elektrische veiligheid niet met vloeistoffen behandeld worden of daarin gedompeld worden. Behuizing met een licht bevochtigde doek afvegen en vervolgens droogwrijven.
- Voor de reiniging geen agressieve, schurende reinigingsmiddelen of harde borstels gebruiken.

Problemen zelf verhelpen

Om problemen te voorkomen is het belangrijk om de stofzak op tijd te vervangen alsmede bij deze gelegenheid de filters te controleren en afhankelijk van de verontreiniging te reinigen.

Voordat u contact opneemt met onze klantenservice, moet u altijd aan de hand van de onderstaande tabel controleren, of u het probleem zelf kunt oplossen.

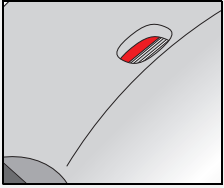
Probleem	Oplossing
<p>De stofzakvervangings-indicatie verschijnt in het kijkvenster</p> 	<p>De stofzak moet vervangen worden ▷ pagina 35, „Stofzak vervangen“.</p> <p>Aanbevolen wordt om bij deze gelegenheid de filters direct mee te reinigen ▷ pagina 35, „Filter reinigen of vervangen“.</p>
<p>Apparaat hoort plotseling op met zuigen</p>	<p>De geïntegreerde oververhittingsbescherming is geactiveerd (mogelijk vanwege een te volle stoffilterzak e.d.)</p> <p>In dit geval als volgt te werk gaan:</p> <ol style="list-style-type: none"> 1. Apparaat uitschakelen. 2. Stekker uit het stopcontact trekken. 3. Oorzaak van de oververhitting verhelpen (de stofzak moet vervangen worden ▷ pagina 35, „Stofzak vervangen“, de filters moeten gereinigd worden ▷ pagina 35, „Filter reinigen of vervangen“ of er is ergens een verstopping ontstaan, die verholpen moet worden). 4. Bij het zoeken naar de oorzaak van de oververhitting slang, mondstuk en buis ook controleren. 5. Apparaat weer sluiten en toebehoren weer aanbrengen. 6. Ca. 45 minuten wachten. <p>Het afgekoelde apparaat kan weer ingeschakeld worden.</p>

Problemen zelf verhelpen

Probleem	Oplossing
Apparaat neemt nauwelijks vuil op resp. zuigvermogen laat duidelijk te wensen over	De stofzak moet vervangen worden ▷ pagina 35, „Stofzak vervangen“. Aanbevolen wordt om bij deze gelegenheid de filters direct mee te reinigen ▷ pagina 35, „Filter reinigen of vervangen“.
	Het aangebrachte mondstuk is mogelijk niet geschikt voor de bodembedekking. Correct mondstuk selecteren en aanbrengen, ▷ pagina 33, „Monteren“.
	Bij aangebracht vloermondstuk staat de schakelaar "Tapijt/Harde vloer" in een stand die niet bij de bodembedekking past. Correcte schakelaarstand selecteren, ▷ pagina 33, „Monteren“.
	Het ingestelde zuigvermogen is mogelijk niet geschikt voor de bodembedekking. Correct zuigvermogen instellen, ▷ pagina 34, „Zuigvermogen instellen“.
Het deksel van het apparaat kan niet gesloten worden	Dit is een veiligheidsfunctie, die moet voorkomen, dat het apparaat zonder stofzak of met een niet-passende stofzak gebruikt wordt. In dit geval het correcte zaktype correct plaatsen ▷ pagina 35, „Stofzak vervangen“.
	De stofzak steekt ergens uit en voorkomt dat het deksel volledig gesloten kan worden. In dit geval de zak volledig in het apparaat brengen ▷ pagina 35, „Stofzak vervangen“.

Als dat niet verder helpt, neem dan contact op met onze klantenservice. De contactgegevens vindt u in de bijlage van deze handleiding (vanaf ▷ pagina 75) of op onze homepage.

Reserveonderdelen, garantie en verwijdering

Reserveonderdelen en toebehoren bestellen

De volgende reserveonderdelen en toebehoren kunt u bestellen op www.severin.com in het menu "Service/Ersatzteil-Shop" (Service/Reserveonderdelen-shop) of via de hotline (vanaf > pagina 75):

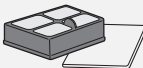
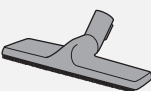
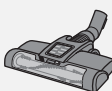
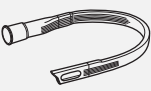
	SB7219: 4 stofzakken + 1 motorbeschermingsfilter		1555048: 1 uitblaasfilter + 1 motorbeschermingsfilter
	PB7217: 1 parketmondstuk		TB7216: 1 turboborstel
	ZB7214: 1 lang flexibel voegenmondstuk		

Garantie

De wettelijke garantierechten voor de verkoper en evt. verkopergaranties worden niet aangetast door de onderstaande garantievoorwaarden.

Mocht reparatie nodig zijn, neem telefonisch of via e-mail contact op met onze klantenservice. De contactgegevens vindt u in de bijlage van deze handleiding. Bij garantiegevallen kunt u als alternatief ook direct contact opnemen met de dealer. Bovendien geeft SEVERIN een fabrieksgarantie van twee jaar vanaf de datum van aankoop. In deze periode repareren wij kosteloos alle gebreken, die aantoonbaar veroorzaakt worden door materiaal- of productiefouten en die de werking aanzienlijk verminderen. Verdere claims zijn uitgesloten. Van garantie uitgesloten is: Schade, die terug te voeren is op de niet-inachtname van de handleiding, ondeskundige behandeling of normale slijtage, evenals licht breekbare onderdelen zoals glas, kunststof of gloeilampen. De garantie komt te vervallen bij ingreep door instanties die niet door SEVERIN geautoriseerd zijn.

Afvalverwijdering



Apparaten, die met dit symbool zijn aangeduid, moeten gescheiden van het huisvuil worden verwijderd. Deze apparaten bevatten waardevolle materialen, die gerecycled kunnen worden. Een correcte verwijdering beschermt het milieu en de gezondheid van de medemens. Uw gemeenteadministratie resp. uw dealer geeft informatie over de correcte verwijdering.

Muchas gracias

ES

Apreciada compradora, apreciado comprador,

deseamos que disfrute con este producto de calidad de SEVERIN y le agradecemos su confianza.

Sobre este manual de instrucciones

Este manual de instrucciones contiene consejos importantes para su seguridad, así como sobre el uso del aparato. En caso de que no se sigan las instrucciones de este manual pueden producirse lesiones personales y daños materiales en el aparato. Conserve cuidadosamente este manual de instrucciones. En caso de que se realice la entrega del aparato a terceros, se debe entregar asimismo el manual de instrucciones.

Es necesario leer el manual de instrucciones por completo antes del primer uso.

Índice

Muchas gracias	39
Indicaciones de seguridad	40
Montaje	42
Aspirado	43
Mantenimiento y limpieza del aparato	44
Solución de problemas	45
Piezas de repuesto, garantía y eliminación	47

Se incluye una guía de inicio rápido con ilustraciones

Este manual de instrucciones incluye una guía de inicio rápido con ilustraciones que le proporciona más consejos sobre el uso y el cuidado del aparato. Ambos manuales pueden descargarse en www.severin.com.

SEVERIN
39

Indicaciones de seguridad

Conexión segura del aparato

El aparato funciona con corriente eléctrica, por lo que existe riesgo de electrocución. Por ello:

- Conecte y ponga en funcionamiento el aspirador sólo conforme a los datos indicados en la placa de características (parte inferior del aparato).
- Revise posibles daños en el aparato y el cable eléctrico antes de su uso. No utilice nunca un aparato defectuoso o con un cable eléctrico defectuoso.
- No intente nunca reparar por cuenta propia el aparato o su cable eléctrico. Para evitar riesgos, las reparaciones del aparato y el cable eléctrico deben ser realizadas exclusivamente por nuestro servicio de atención al cliente. Los aparatos defectuosos deben ser enviados a un comercio especializado para su reparación, o bien contacte con el servicio de atención al cliente de SEVERIN.
- No sumerja el aparato en agua ni ningún otro líquido ni lo trate con líquido alguno. No ponga en funcionamiento el aparato al aire libre o en espacios con una elevada humedad ambiental. No toque el conector con las manos mojadas.
- Preste atención a que el cable eléctrico no esté doblado, aprisionado ni pase nada por encima, tampoco debe entrar en contacto con fuentes de calor, humedad o bordes afilados. Preste atención a que el cable de la fuente de alimentación no pueda causar tropiezos.
- No estire ni transporte el aparato cogiéndolo por el cable eléctrico. Para quitar el conector de la toma de corriente, tire siempre directamente del conector. Si es posible, no utilice cables de prolongación. Si resulta inevitable, utilice sólo cables alargadores simples con la marca de seguridad GS (no tomas de corriente múltiples) diseñados para el consumo de potencia del aparato.
- Antes de limpiar o realizar el mantenimiento del aparato, así como antes de cambiar los accesorios, se debe apagar el aparato y desenchufarlo de la toma de corriente.

Indicaciones de seguridad

Seguridad de determinados grupos de personas

- Este aparato puede ser utilizado por niños mayores de ocho años, así como por personas con capacidades físicas, sensoriales o mentales reducidas o con falta de experiencia o conocimientos bajo supervisión o si han sido debidamente instruidos sobre el uso seguro del aparato y los riesgos derivados del mismo.
- Los niños no deben jugar con el aparato ni colocarse o sentarse encima. La limpieza y el mantenimiento no deben ser realizados por niños sin supervisión. Los niños menores de ocho años deben mantenerse alejados del aparato y del cable eléctrico.
- Mantenga los materiales de embalaje fuera del alcance de los niños y deséchelos. De lo contrario existe riesgo de asfixia.

Uso previsto

El aparato debe utilizarse únicamente en el ámbito doméstico. El aparato debe utilizarse exclusivamente para aspirar suelos secos, con una suciedad normal o dependiendo de los accesorios, también muebles y cojines. Cualquier otro uso se considera no adecuado y está prohibido.

Para prevenir lesiones, quemaduras o daños, el aparato no debe utilizarse para aspirar:

- Sobre personas, animales o plantas. Las boquillas y aberturas de aspiración siempre deben mantenerse alejadas de cualquier parte del cuerpo, del pelo y de las prendas de vestir. No aspirar cerca de la cabeza.
- Partículas al rojo vivo, incandescentes o ardiendo (como por ejemplo, cenizas, carbón, brasas, cigarrillos o cerillas).
- Materiales explosivos o fácilmente inflamables o tóner.
- Agua y otros líquidos, por ejemplo producto limpiador de moquetas húmedo.
- Objetos afilados como esquirlas de vidrio, clavos o escombros.

SEVERIN

41

Montaje

- Las piezas del aparato sólo deben montarse si el conector está desenchufado de la toma de corriente. Monte la manguera y el tubo telescópico ▷ *Guía de inicio rápido con ilustraciones (página 2, fig. 1)*. Utilice sólo boquillas no dañadas. Las boquillas dañadas pueden rayar las superficies.
- Seleccione la boquilla adecuada para la superficie que va a aspirar:

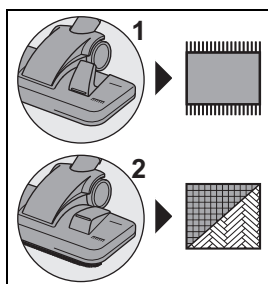

La boquilla conmutable dispone de 2 posiciones ajustables:

- La posición 1 es ideal para aspirar suciedad y fibras de suelos enmoquetados, alfombras, etc., así como para limpiarlos en profundidad.
- La posición 2 es ideal para suelos duros lisos de todo tipo.

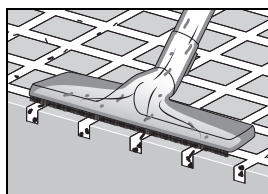

La boquilla para suelos duros es ideal para la limpieza de suelos duros con ranuras y juntas. Para limpiar ranuras y juntas de forma óptima hay que apoyar la boquilla por completo. Para atrapar la suciedad mayor puede ser útil inclinar la boquilla ligeramente.

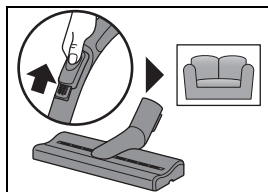

La boquilla para tapizados es ideal para muebles tapizados, cojines y colchones. *Pero cuidado: para que la boquilla para tapizados no se quede adherida a la superficie al aspirar, se recomienda abrir ligeramente (o algo más en caso necesario) el regulador de aire adicional situado en el asa.*

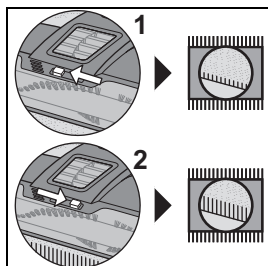

El cepillo turbo es ideal para aspirar pelos de animales y levantar el pelo de la moqueta. *Pero cuidado: limpie solo superficies resistentes con el cepillo turbo. De lo contrario puede provocar daños.* La velocidad del cepillo cilíndrico se puede adaptar a través del regulador deslizante:

- Posición 1 para moquetas de pelo corto
- Posición 2 para moquetas de pelo largo

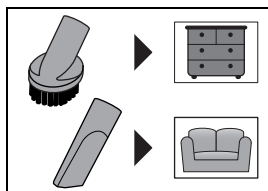

El cepillo móvil es el más adecuado para la limpieza cuidadosa de muebles, zócalos y similares.

La boquilla para ranuras es ideal para ranuras de sofá y otros espacios intermedios de difícil acceso.

Aspirado

- Especialmente al aspirar escaleras, procure que el aparato quede siempre por debajo. De lo contrario, el aparato podría caer y provocarle lesiones.
- Si utiliza un cepillo con cerdas giratorias, manténgalo siempre alejado de personas, animales y plantas, así como de cables y tuberías.
- No utilice el aparato sin haber colocado una bolsa para el polvo y los filtros. Si no se ha colocado una bolsa para el polvo, la tapa del aparato no se puede cerrar.
- Es necesario respetar las indicaciones de limpieza y conservación de los fabricantes del pavimento, la alfombra o los muebles.
- Al recoger el cable eléctrico, sujete el conector con la mano y acompáñelo en dirección hacia el enrollado del cable. De otro modo, el cable eléctrico puede rodearle, lesionar a las personas que se encuentren alrededor, provocar tropezos o arrastrar objetos.

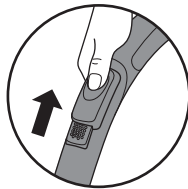

Si aspira por descuido cortinas u objetos similares, abra rápidamente el regulador de aire adicional para liberarlos. Al mismo tiempo, asegúrese siempre de que está ajustada la potencia de aspiración adecuada para la superficie aspirada, ▷ *página 43, „Ajustar la potencia de aspiración“*.

Para más consejos de utilización, consulte también la ▷ *guía rápida con ilustraciones (página 3, fig. 2 – 5)*.

Ajustar la potencia de aspiración

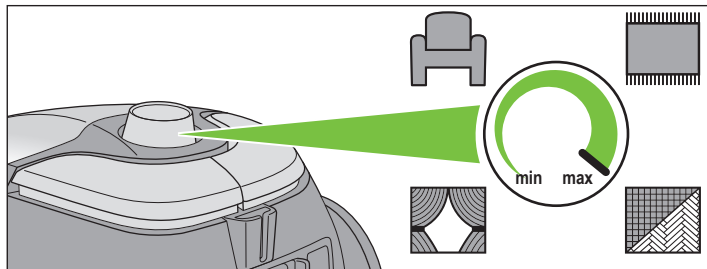

El regulador de potencia (vea arriba) puede regularse de forma gradual. La posición del regulador de potencia debe adaptarse a la superficie aspirada:

- Potencia máxima: para suelos duros con ranuras, revestimientos muy sucios
- Potencia alta: para alfombras, moquetas y similares
- Potencia baja: para muebles tapizados, acolchados y colchones
- Potencia mínima: para cortinas y similares

Mantenimiento y limpieza del aparato

Cambio de la bolsa para el polvo

- Antes de cambiar la bolsa, apague el aparato y desenchufe el conector de la toma de corriente.
- Cambie la bolsa si se enciende el indicador de cambio de bolsa en la mirilla, si la potencia de aspiración disminuye notablemente y antes de un almacenamiento prolongado o de un transporte. La bolsa para el polvo y su contenido se pueden eliminar con la basura doméstica normal siempre que no contenga ningún tipo de suciedad prohibida para la basura doméstica.

Para el cambio de bolsa véase también ▷ *Guía de inicio rápido con ilustraciones (página 4, fig. 7 – 11).*

Para ello, sustituir la bolsa para el polvo siempre por otra del mismo tipo:

Ya sea de la gama de piezas de repuesto Severin:

juego de bolsas Severin (4 bolsas + 1 filtro de protección de motor)

Número de artículo **SB7219**

O de la selección de accesorios Swirl:

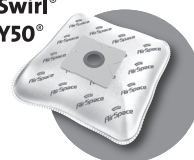

- Swirl® Y50® MicroPor® Plus
- Swirl® Y50® NeutralizeAir®

**Swirl®
Y50®**



Swirl®, Y50®, MicroPor® and NeutralizeAir® are registered trademarks of a company of the Melitta Group which is not associated with SEVERIN.

Limpieza o sustitución de filtros

- Antes de cambiar los filtros o limpiarlos, apague el aparato y desenchufe el conector de la toma de corriente.
- El filtro del motor se puede lavar, aunque no en el lavavajillas ni en la lavadora.
- Lave el filtro del motor a conciencia con agua corriente (▷ *Guía de inicio rápido con ilustraciones, detalle* ). El filtro del motor se debe dejar secar tras la limpieza a temperatura ambiente durante aprox. 24 horas.
El filtro del motor se podrá volver a utilizar cuando esté completamente seco.
- Para limpiar el filtro de soplado, hay que sacudirlo en primer lugar y cepillarlo después con un cepillo suave (▷ *Guía de inicio rápido con ilustraciones, detalle* .

Para la limpieza de los filtros véase también ▷ *Guía de inicio rápido con ilustraciones (página 4, fig. 12 – 19).*

Limpiar el aparato

- Antes de limpiar el aparato, apague el aparato y desenchufe el conector de la toma de corriente.
- La carcasa y el cable no deben ser manipulados con líquidos ni sumergidos en ellos por motivos de seguridad eléctrica. La carcasa se debe limpiar pasando un trapo ligeramente húmedo y después se debe secar frotando.
- Para la limpieza no deben utilizarse detergentes agresivos ni abrasivos o cepillos duros.

Solución de problemas

Para que no se produzca ningún problema, es importante cambiar la bolsa para el polvo a tiempo y revisar en ese momento los filtros, así como limpiarlos en función de la suciedad acumulada.

Antes de contactar con nuestro servicio de atención al cliente, compruebe siempre si puede solucionar el problema por sí mismo con ayuda de la tabla siguiente.

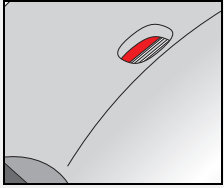
Problema	Solución
<p>En la mirilla se enciende el indicador de cambio de bolsa</p> 	<p>Hay que cambiar la bolsa ▷ <i>página 44, „Cambio de la bolsa para el polvo“.</i></p> <p>Se recomienda aprovechar la ocasión para limpiar los filtros ▷ <i>página 44, „Limpieza o sustitución de filtros“.</i></p>
<p>El aparato deja de aspirar de forma repentina</p>	<p>La protección de sobrecalentamiento integrada se ha activado (posiblemente debido a que la bolsa está excesivamente llena o algo similar.)</p> <p>En ese caso, proceda del siguiente modo:</p> <ol style="list-style-type: none"> 1. Desconecte el aparato. 2. Desenchufe el conector de la toma de corriente. 3. Elimine la causa del sobrecalentamiento (o bien hay que cambiar la bolsa ▷ <i>página 44, „Cambio de la bolsa para el polvo“</i>, o limpiar los filtros ▷ <i>página 44, „Limpieza o sustitución de filtros“</i> o en algún punto se ha formado un tapón, que hay que eliminar). 4. Incluir el tubo flexible, la tobera y el tubo en la búsqueda de la causa del sobrecalentamiento. 5. Vuelva a cerrar el aparato y a colocar los accesorios. 6. Espere aproximadamente otros 45 minutos. <p>Ya puede volver a utilizar el aparato ya enfriado.</p>

Solución de problemas

Problema	Solución
El aparato prácticamente no aspira suciedad o la potencia de aspiración desciende notablemente	Hay que cambiar la bolsa ▷ <i>página 44</i> , „Cambio de la bolsa para el polvo“. Se recomienda aprovechar la ocasión para limpiar los filtros ▷ <i>página 44</i> , „Limpieza o sustitución de filtros“.
	La tobera insertada puede no ser adecuada para el revestimiento de suelo aspirado. Seleccionar y colocar la tobera correcta, ▷ <i>página 42</i> , „Montaje“.
	Con la tobera de suelo insertada, el conmutador "Alfombra/suelo duro" se encuentra en una posición que no es adecuada al revestimiento aspirado. Seleccione la posición correcta del conmutador, ▷ <i>página 42</i> , „Montaje“.
	La potencia de aspiración seleccionada puede no ser adecuada para el revestimiento de suelo aspirado. Ajuste la potencia de aspiración correcta, ▷ <i>página 43</i> , „Ajustar la potencia de aspiración“.
No es posible cerrar la tapa del aparato	Se trata de una función de seguridad que impide que el aspirador funcione sin bolsa o con una bolsa no adecuada. En ese caso, coloque una bolsa del tipo correcto ▷ <i>página 44</i> , „Cambio de la bolsa para el polvo“.
	La bolsa sobresale en algún punto e impide que la tapa se cierre. En ese caso, inserte la bolsa por completo en el aparato ▷ <i>página 44</i> , „Cambio de la bolsa para el polvo“.

Si esto no le ayuda, diríjase a nuestro servicio de atención al cliente. Puede encontrar los datos de contacto en el anexo de este manual de instrucciones (a partir de ▷ *página 75*).

Piezas de repuesto, garantía y eliminación

Pedir piezas de repuesto y accesorios

Los siguientes accesorios y piezas de repuesto pueden solicitarse en Internet en www.severin.com, en el menú „Service / Ersatzteil-Shop“ (Servicio / Tienda de piezas de repuesto) o bien a través de la línea de atención (a partir de ▷ página 75):

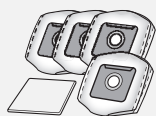
SB7219:

4 bolsas +
1 filtro protector del motor

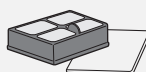
1555048:

1 filtro de soplado +
1 filtro protector del motor

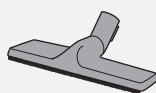
PB7217:

1 tobera para parquet

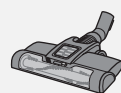
TB7216:

1 cepillo turbo

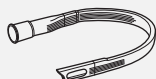
ZB7214:

1 tobera para ranuras larga flexible

Garantía

Las siguientes condiciones de garantía no afectan a los derechos de garantía legal frente al vendedor y a otras posibles garantías del vendedor. **Si resulta necesaria una reparación, póngase en contacto con nuestro servicio de atención al cliente por teléfono o por correo electrónico. Puede encontrar los datos de contacto en el anexo de este manual de instrucciones.**

En caso de garantía, también puede dirigirse directamente al distribuidor. Además, SEVERIN concede una garantía de fabricantes de dos años a partir de la fecha de la compra. Durante ese plazo de tiempo eliminaremos de forma gratuita cualquier deficiencia que pueda demostrarse que se debe a un fallo de material o de fabricación e impida un funcionamiento normal. Queda excluido cualquier otro derecho de reclamación. Quedan excluidos de la garantía: Los daños que se deban a la inobservancia del manual de instrucciones, la manipulación incorrecta o el desgaste normal, así como los referidos a piezas frágiles como cristal, plástico o bombillas. La garantía se extingue en caso de intervención por parte de instancias no autorizadas por SEVERIN.

Eliminación



Los aparatos identificados con este símbolo deben eliminarse por separado de la basura doméstica. Los aparatos contienen materia prima valiosa que puede reutilizarse. Una eliminación de residuos correcta protege el medio ambiente y la salud de sus congéneres. La administración municipal o su distribuidor especializado le proporcionarán información sobre la eliminación de desechos adecuada.

SEVERIN

47

Grazie

IT

Gentile cliente,

grazie per la fiducia accordataci. Ci auguriamo che possa apprezzare appieno questo prodotto di qualità SEVERIN.

Informazioni sulle presenti istruzioni per l'uso

Le istruzioni per l'uso contengono importanti suggerimenti per la Sua sicurezza e per l'uso dell'apparecchio. Il mancato rispetto delle istruzioni per l'uso può causare lesioni alle persone o danni all'apparecchio. Conservare con cura le istruzioni per l'uso. Nel caso di cessione dell'apparecchio a terzi, consegnare anche le istruzioni per l'uso.

Leggere attentamente tutte le istruzioni per l'uso precedentemente al primo uso.

Indice

Grazie	48
Avvertenze di sicurezza	49
Montaggio	51
Aspirazione della polvere	52
Manutenzione e pulizia dell'apparecchio	53
Eliminazione autonoma di problemi	54
Pezzi di ricambio, garanzia e smaltimento	56

Con guida rapida illustrata allegata

Alle presenti istruzioni per l'uso è allegata una guida rapida illustrata contenente ulteriori suggerimenti per l'uso e la cura dell'apparecchio. Entrambi i manuali sono disponibili per il download su www.severin.com.

Avvertenze di sicurezza

Collegamento sicuro dell'apparecchio

Poiché l'apparecchio è operato a corrente, di norma sussiste il rischio di scossa elettrica. Pertanto:

- Collegare e mettere in funzione l'aspirapolvere solo secondo i dati indicati nella targhetta identificativa (sotto all'apparecchio).
- Prima dell'uso verificare che apparecchio e cavo di alimentazione non presentino danneggiamenti. Non operare mai un apparecchio difettoso o con cavo di alimentazione difettoso.
- Non cercare mai di riparare da sé l'apparecchio o il relativo cavo di alimentazione. Per evitare l'esposizione a rischi, le riparazioni all'apparecchio e al cavo di alimentazione possono essere eseguite solo dalla nostra Assistenza Clienti. Se un apparecchio è difettoso, per la riparazione consegnarlo a un rivenditore qualificato oppure contattare all'Assistenza Clienti di SEVERIN.
- Non immergere l'apparecchio in acqua o in altri liquidi, né trattarlo con liquidi. Non operare l'apparecchio all'aperto o in locali ad alto tasso di umidità dell'aria. Non toccare la spina con le mani bagnate.
- Assicurarsi che il cavo d'alimentazione non venga piegato, schiacciato o premuto passandoci sopra e che il cavo non vada a contatto con fonti di calore, umidità o spigoli vivi. Assicurarsi che il cavo di alimentazione non sia causa di inciampo.
- Non tirare né trasportare l'apparecchio dal cavo di alimentazione. Nell'estrarre la spina dalla presa di corrente, afferrare sempre direttamente la spina.
- Se possibile non usare alcuna prolunga. Qualora ciò fosse inevitabile, usare solo prolunghe semplici omologate GS (non prese multiple) progettate per la potenza assorbita dall'apparecchio.
- Prima di eseguire la pulizia o la manutenzione dell'apparecchio, nonché prima di cambiare un accessorio, disattivare l'apparecchio e scollegare la spina.

Avvertenze di sicurezza

Sicurezza di determinati gruppi di persone

- I bambini a partire da 8 anni di età e le persone con abilità fisiche, sensoriali o cognitive ridotte o con scarsa esperienza e/o conoscenza possono usare questo apparecchio solo sotto sorveglianza, oppure se sono state istruite sul relativo uso sicuro e hanno compreso i rischi derivanti dallo stesso.
- I bambini non devono giocare con l'apparecchio o salirci o sedercisi sopra. Salvo sotto sorveglianza, i bambini non possono eseguire la pulizia e la manutenzione dell'utilizzatore.
- Tenere i bambini di età inferiore a 8 anni lontani dall'apparecchio e dal cavo di alimentazione.
- Conservare e smaltire i materiali di imballo al di fuori della portata dei bambini. Diversamente sussiste il rischio d'asfissia.

Uso conforme

L'apparecchio può essere usato solo in ambiente domestico. Aspirare esclusivamente pavimenti asciutti normalmente sporchi oppure, a seconda dell'accessorio, anche mobili e imbottiti. Ogni altro utilizzo è ritenuto non conforme ed è vietato.

Al fine di prevenire lesioni, incendi e danni l'apparecchio non deve essere usato per aspirare:

- Persone, animali o piante. Tenere ugelli e bocchette di aspirazione sempre lontane da qualsiasi parte del corpo, capelli e indumenti. Non aspirare con la testa vicina all'apparecchio.
- Particelle incandescenti, infuocate o ardenti (come ad esempio cenere, carbone, carbone di legna, sigarette, fiammiferi).
- Sostanze esplosive o facilmente infiammabili o toner.
- Acqua e altri liquidi, ad esempio lavamoquette umidi.
- Oggetti appuntiti come frantumi di vetro, chiodi o rifiuti edili.

Montaggio

- Montare le parti dell'apparecchio solo a spina scollegata dalla presa.
- Montare il tubo flessibile e il tubo telescopico ▷ *Guida Rapida illustrata (pagina 2, Fig. 1)*.
- Usare solo bocchette non danneggiate. Bocchette danneggiate possono graffiare le superfici.
- Scegliere la bocchetta a seconda del fondo da aspirare:

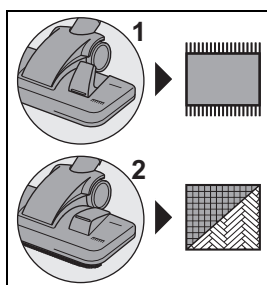

La bocchetta per pavimento ha 2 possibilità d'impostazione:

- Posizione 1 si adatta al meglio per aspirare impurità e fibre da moquette, passatoie ecc., nonché per pulire a fondo di tali basi.
- Posizione 2 è ideale per pavimenti duri lisci di tutti i tipi.

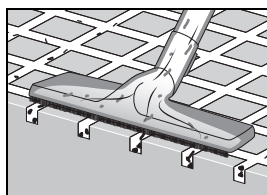

La bocchetta per pavimenti duri si adatta al meglio per pulire pavimenti duri con incisioni/fessure e giunti. Per pulire in modo ottimale incisioni/fessure e giunti, la bocchetta deve appoggiare completamente. Per aspirare il grosso dell'impurità, potrebbe essere d'aiuto inclinare leggermente la bocchetta.

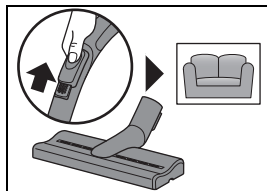

La bocchetta per imbottiti si adatta al meglio per mobili imbottiti, imbottiti e materassi. *Ma cautela: affinché la bocchetta per imbottiti non aspiri aderendo al fondo, si raccomanda di aprire leggermente (se necessario anche di più) il regolatore del flusso d'aria presente nell'impugnatura.*

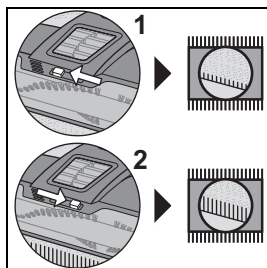

La turbospazzola è ideale per aspirare peli di animali e per drizzare moquette a pelo. *Ma cautela: pulire con la turbospazzola solo su superfici non sensibili. Diversamente potrebbero derivarne danneggiamenti.* Agendo sull'interruttore a cursore è possibile adattare il numero di giri del rullo a spazzola rotante:

- Posizione 1 per moquette a pelo corto
- Posizione 2 per moquette a pelo lungo

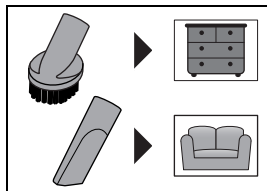

La spazzola per mobili si adatta al meglio per la pulizia delicata di mobili, zoccolini e listelli di base e altro del genere.

La bocchetta a lancia si adatta perfettamente per incisioni e fessure in divani e spazi vuoti difficilmente accessibili.

Aspirazione della polvere

- In particolare quando si aspira polvere su scale, assicurarsi sempre che l'apparecchio sia al di sotto. Diversamente l'apparecchio potrebbe cadere causando lesioni.
- In caso di utilizzo di una spazzola con setole rotanti, tenerle assolutamente lontane da persone, animali e piante nonché da cavi e linee.
- Utilizzare l'apparecchio solo a sacchetto raccogli-polvere e filtro inseriti. Se non è inserito alcun sacchetto raccogli-polvere, il coperchio dell'apparecchio non può essere chiuso.
- Rispettare le istruzioni di pulizia e cura del produttore della moquette, del tappeto o dei mobili.
- Per retrainare il cavo di alimentazione tenere in mano la spina e guidare il cavo nel senso di avvolgimento. Diversamente il cavo di alimentazione potrebbe serpeggiare, ferire le persone circostanti, causare inciampo o sbattere contro oggetti.

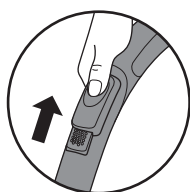

Se sono state accidentalmente aspirate cortine, tende o altri oggetti, aprire rapidamente il regolatore del flusso d'aria per liberare l'oggetto aspirato.



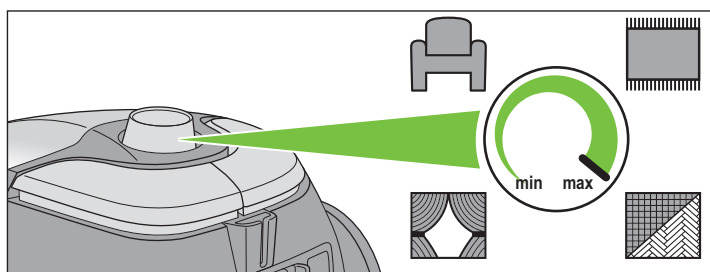

Assicurarsi inoltre sempre che sia impostata la potenza di aspirazione adatta per il fondo ▷ *Pagina 52, „Impostazione della potenza di aspirazione“.*

Per altri suggerimenti sull'applicazione vedere anche ▷ *Guida Rapida illustrata (pagina 3, Fig. 2 – 5).*

Impostazione della potenza di aspirazione



Il regolatore di potenza (vedere in alto) può essere regolato in continuo. La posizione del regolatore di potenza dovrebbe essere adattata a seconda del fondo da aspirare:

-  massima potenza: per pavimenti duri con incisioni, coperture pavimento fortemente impure
-  alta potenza: per tappeti, passatoie e altro del genere
-  bassa potenza: per mobili imbottiti, imbottiti e materassi
-  minima potenza: per cortine, tende e altro del genere

Manutenzione e pulizia dell'apparecchio

Cambio del sacchetto raccogli polvere

- Prima di cambiare il sacchetto raccogli polvere, disattivare l'apparecchio e scollegare la spina dalla presa.
- Il sacchetto raccogli polvere deve essere cambiato quando nel display appare l'indicazione di cambio del sacchetto raccogli polvere, quando la potenza di aspirazione è sensibilmente ridotta, prima di uno stoccaggio prolungato oppure prima di spedirlo.
- Sacchetto raccogli polvere e relativo contenuto, se non comprendono sporcizia non consentita per i rifiuti domestici possono essere smaltiti in quest'ultima.

Per il cambio del sacchetto raccogli polvere vedere anche [▷ la Guida Rapida illustrata \(pagina 4, fig. 7 – 11\)](#).

Sostituire il sacchetto raccogli polvere solo con altro dello stesso tipo:

dell'assortimento dei pezzi di ricambio Severin:

kit sacchetti raccogli polvere Severin
(4 sacchetti raccogli polvere +
1 filtro di protezione del motore)
numero articolo **SB7219**

oppure assortimento accessori Swirl:

- Swirl® Y50® MicroPor® Plus
- Swirl® Y50® NeutralizeAir®

Swirl®, Y50®, MicroPor® and NeutralizeAir® are registered trademarks of a company of the Melitta Group which is not associated with SEVERIN.

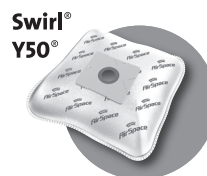

Pulizia o cambio del filtro

- Prima di cambiare o pulire il filtro, disattivare l'apparecchio e scollegare la spina dalla presa.
- Il filtro del motore può essere lavato, ma non in lavastoviglie né in lavatrice.
- Lavare a fondo il filtro del motore con acqua corrente ([▷ Guida Rapida illustrata, dettaglio !\[\]\(11a0966cbb90b5c1d6ebfc666ec75f78_img.jpg\)](#)). Dopo aver pulito il filtro del motore lasciarlo asciugare a temperatura ambiente per ca. 24 ore. Reinsere il filtro del motore solo quando è completamente asciutto.
- Per pulire il filtro di spurgo dapprima batterlo leggermente per farlo uscire, quindi spazzolarlo con una spazzola morbida ([▷ Guida Rapida illustrata, dettaglio !\[\]\(2f6f35750fca7eca6b879311cf96b8dc_img.jpg\)](#)).

Per la pulizia del filtro vedere anche [▷ la Guida Rapida illustrata \(pagina 4, fig. 12 – 19\)](#).

Pulizia dell'apparecchio

- Prima di pulire l'apparecchio disattivarlo e scollegare la spina dalla presa. Per motivi di sicurezza elettrica, involucro e cavo di alimentazione non possono essere trattati con liquidi né tanto meno immersi negli stessi. Pulire l'involucro con un panno leggermente inumidito, quindi asciugarlo.
- Per la pulizia non utilizzare alcun detergente aggressivo o abrasivo, né spazzole dure.

Eliminazione autonoma di problemi

Per evitare il più possibile che insorgano problemi è importante cambiare il sacchetto raccogli-polvere tempestivamente nonché, con l'occasione, controllare il filtro e, a seconda dell'impurità, pulirlo.

Prima di contattare la nostra Assistenza Clienti, verificare sempre se il problema può essere risolto sulla base della tabella che segue.

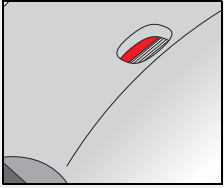
Problema	Risoluzione
<p>Nel display appare l'indicazione di cambio del sacchetto raccogli-polvere</p> 	<p>Il sacchetto raccogli-polvere deve essere cambiato ▷ <i>Pagina 53, „Cambio del sacchetto raccogli-polvere“.</i></p> <p>Con l'occasione si raccomanda di pulire contemporaneamente anche il filtro ▷ <i>Pagina 53, „Pulizia o cambio del filtro“.</i></p>
<p>L'apparecchio smette improvvisamente di aspirare</p>	<p>Si è attivata la protezione contro il surriscaldamento integrata (probabilmente sulla base di sacchetto del filtro della polvere troppo pieno o altro del genere)</p> <p>In questo caso procedere come segue:</p> <ol style="list-style-type: none"> 1. Disattivare l'apparecchio. 2. Scollegare la spina dalla presa. 3. Eliminare la causa del surriscaldamento (deve essere cambiato il sacchetto raccogli-polvere ▷ <i>Pagina 53, „Cambio del sacchetto raccogli-polvere“</i>, pulito il filtro ▷ <i>Pagina 53, „Pulizia o cambio del filtro“</i> oppure da qualche parte si è formato un intasamento che deve essere eliminato). 4. Nel ricercare la causa del surriscaldamento includere anche tubo flessibile, bocchetta e tubo. 5. Richiudere l'apparecchio e riapplicare l'accessorio. 6. Attendere all'incirca altri 45 minuti. <p>Una volta raffreddato l'apparecchio può essere riattivato.</p>

Eliminazione autonoma di problemi

Problema	Risoluzione
L'apparecchio assorbe l'impurità con difficoltà o la potenza di aspirazione è sensibilmente ridotta	Il sacchetto raccogli-polvere deve essere cambiato ▷ <i>Pagina 53, „Cambio del sacchetto raccogli-polvere“.</i> Con l'occasione si raccomanda di pulire contemporaneamente anche il filtro ▷ <i>Pagina 53, „Pulizia o cambio del filtro“.</i>
	La bocchetta applicata probabilmente non è adeguata alla copertura del pavimento. Selezionare e applicare la bocchetta corretta, ▷ <i>Pagina 51, „Montaggio“.</i>
	Se è applicata la bocchetta per pavimento, il commutatore "Tappeto/pavimento duro" è su una posizione non adatta al rivestimento. Selezionare la posizione interruttore corretta, ▷ <i>Pagina 51, „Montaggio“.</i>
	La potenza di aspirazione impostata probabilmente non è adeguata alla copertura del pavimento. Impostare la potenza di aspirazione corretta, ▷ <i>Pagina 52, „Impostazione della potenza di aspirazione“.</i>
Impossibile chiudere il coperchio dell'apparecchio	Questa è una caratteristica di sicurezza che dovrebbe evitare un funzionamento dell'apparecchio senza sacchetto raccogli-polvere oppure con un sacchetto raccogli-polvere non adatto. In questo caso inserire il tipo di sacchetto adatto ▷ <i>Pagina 53, „Cambio del sacchetto raccogli-polvere“.</i>
	Il sacchetto raccogli-polvere sporge da qualche parte impedendo la completa chiusura del coperchio. In questo caso sistemare il sacchetto in modo che sia completamente nell'apparecchio ▷ <i>Pagina 53, „Cambio del sacchetto raccogli-polvere“.</i>

Se ciò non fosse di aiuto, chiamare la nostra Assistenza Clienti. I dettagli di contatto sono riportati nell'Allegato alle presenti istruzioni per l'uso (a partire da ▷ *Pagina 75*) oppure nella nostra Home Page.

Pezzi di ricambio, garanzia e smaltimento

Ordine di pezzi di ricambio e accessori

I pezzi di ricambio e gli accessori che seguono possono essere ordinati con comodità accedendo alla Home Page del nostro sito Web www.severin.com al menu „Service / Ersatzteil-Shop“ (Service / Acquisto ricambi) oppure tramite la Hotline (a partire da ► Pagina 75):

	SB7219: 4 sacchetti raccogli-polvere + 1 filtro di protezione del motore		1555048: 1 filtro di spurgo + 1 filtro di protezione del motore
	PB7217: 1 bocchetta parquet		TB7216: 1 turbospazzola
	ZB7214: 1 bocchetta flessibile lunga a lancia		

Garanzia

Le condizioni di garanzia che seguono non pregiudicano i diritti alla prestazione in garanzia di legge nei confronti del venditore, né eventuali garanzie del venditore. **Qualora si rendesse necessaria una riparazione, contattare telefonicamente o per e-mail la nostra Assistenza Clienti. I dettagli di contatto sono riportati nell'Allegato alle presenti istruzioni per l'uso.** In caso di ricorso alla garanzia, in alternativa rivolgersi anche direttamente al rivenditore. SEVERIN concede inoltre una garanzia produttore di due anni a partire dalla data d'acquisto. In detto periodo viene effettuata senza spese l'eliminazione di tutti i difetti riconducibili in modo dimostrabile a difetti di materiale o di produzione e che compromettono in modo rilevante il funzionamento. Ogni altra rivendicazione è esclusa. Sono esclusi dalla garanzia: Danni riconducibili al mancato rispetto delle istruzioni per l'uso, all'uso non conforme o a normale usura, come pure particolari fragili come ad esempio vetro, plastica o lam-padine. In caso d'intervento da parte di soggetti non autorizzati da SEVERIN la garanzia decade.

Smaltimento



Gli apparecchi arretranti questo simbolo devono essere smaltiti separatamente dai rifiuti domestici. Tali apparecchi contengono materie prime pregiate che possono essere riutilizzate. Lo smaltimento corretto protegge l'ambiente e la salute delle persone. L'amministrazione comunale o il proprio rivenditore forniscono informazioni sullo smaltimento corretto.

Tack så mycket

SE

Bästa/bäste kund,

vi tackar för ditt förtroende och önskar dig mycket glädje med din kvalitetsprodukt från SEVERIN.

Om den här bruksanvisningen

Den här bruksanvisningen innehåller viktiga tips rörande din säkerhet och dammsugarens användning. Ignoreras bruksanvisningen kan det uppstå person- eller saksador. Förvara bruksanvisningen på en bra plats. Låt bruksanvisningen följa med, om dammsugaren skulle ges eller säljas till någon annan person.

Läs igenom hela bruksanvisningen, innan dammsugaren används första gången.

Innehållsförteckning

<i>Tack så mycket</i>	57
<i>Säkerhetsanvisningar</i>	58
<i>Montering</i>	60
<i>Dammsugning</i>	61
<i>Underhåll och rengöring av dammsugaren</i>	62
<i>Åtgärdande av problem</i>	63
<i>Reservdelar, garanti och skrotning</i>	65

Snabbstartsguide med bilder bifogas

Till den här bruksanvisningen bifogas en bildförsedd snabbstartsguide som ger dig fler tips om hur dammsugaren används. Båda bruksanvisningarna finns att hämta på www.severin.com.

SEVERIN

57

Säkerhetsanvisningar

Säker anslutning av dammsugaren

Dammsugaren används med elektrisk ström, varför det alltid finns en risk att få en elektrisk stöt. Tänk därför på följande:

- Anslut och starta dammsugaren enligt uppgifterna på typskylten (på undersidan av dammsugaren).
- Kontrollera inför användningen att dammsugaren och strömkabeln inte är skadade. Använd aldrig en defekt dammsugare eller en som har en defekt strömkabel.
- Försök aldrig själv att reparera dammsugaren eller strömkabeln till den. För att undvika faror får endast vår kundtjänst utföra reparationer på dammsugaren. Lämna in en defekt dammsugare till en fackhandlare eller kontakta kundtjänsten på SEVERIN.
- Doppa aldrig ner dammsugaren i vatten eller i någon annan vätska och behandla den aldrig med vätskor. Använd aldrig dammsugaren utomhus eller i rum med hög luftfuktighet. Ta aldrig i stickkontakten med våta händer.
- Se till att strömkabeln varken är vikt, fastklämd eller överkörd och att den inte kommer i kontakt med värmekällor, fukt eller vassa kanter. Se till att man inte kan snubbla över strömkabeln.
- Varken dra eller flytta dammsugaren genom att hålla i strömkabeln. Håll alltid i stickkontakten, när du ska dra ut den ur eluttaget.
- Används helst inte en förlängningskabel. Om det är nödvändigt, ska du använda en kvalitetsstämplad enkel förlängningskabel (inget grenuttag), som är konstruerad för dammsugarens effektförbrukning.
- Stäng av dammsugaren och dra ut stickkontakten ur eluttaget inför rengöring och underhåll, liksom innan du byter tillbehör.

Säkerhetsanvisningar

Säkerhet för vissa persongrupper

- Dammsugaren kan användas av barn från 8 års ålder och av personer med reducerad fysisk, sensorisk eller mental förmåga eller brist på erfarenhet och/eller kunskap, om de hålls under uppsikt eller undervisas om en säker användning samt att de har förstått de faror som utgår från den.
- Barn får inte leka med dammsugaren. De får inte heller stå eller sitta på den. Barn får inte rengöra eller göra ett för användaren tillåtet underhåll utan uppsikt.
- Håll barn under 8 år borta från dammsugaren och strömkabeln.
- Förvara och sophantera förpackningsmaterialet utom räckhåll för barn. Annars finns det risk för kvävning.

Avsedd användning

Dammsugaren får bara användas i hushållet. Dammsug bara torra, normalmutsiga golv eller beroende på tillbehöret även möbler och dynor. All annan användning räknas som felaktig användning.

För att förebygga personskador, bränder och sakskador får dammsugaren inte användas för dammsugning av:

- Människor, djur och växter. Håll alltid munstyckena och sugöppningarna borta från alla kroppsdelar, hår och kläder. Dammsug inte i närheten av huvudet.
- Glödande, brinnande eller glimmande partiklar (såsom aska, kol, träkol, cigaretter, tändstickor).
- Explosiva eller lättantändliga ämnen eller toner.
- Vatten och andra vätskor, exempelvis fuktiga mattrengöringsmedel.
- Spetsiga föremål, såsom glassplitter, spikar eller byggavfall.

Montering

- Montera delar endast efter att stickkontakten har dragits ut ur eluttaget.
- Montera slangen och teleskopröret ▷ *Snabbstartsguide med bilder (sida 2, bild 1)*. Använd bara oskadade munstycken. Skadade munstycken kan repa de ytor som ska dammsugas.
- Välj munstycke utifrån det underlag som ska dammsugas:

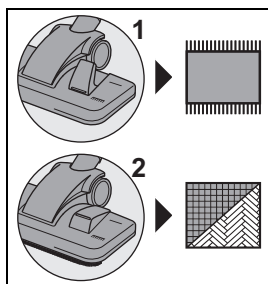

Det finns 2 inställningsmöjligheter på det omkopplingsbara golvmunstycket:

- Läge 1 passar bäst för uppsugning av smuts och fibrer från heltäckningsmattor, löpare med mera samt för djuprengöring av sådana underlag.
- Läge 2 är idealiskt för alla typer av släta, hårda golv.

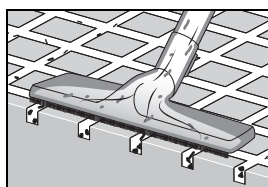

Munstycket för hårda golv passar bäst för rengöring av hårda golv med sprickor och fogar. Munstycket måste ligga an helt mot ytan, för att rengöringen av sprickor och fogar ska bli optimal. Det kan vara till hjälp att luta munstycket en aning, om man vill suga upp grov smuts.

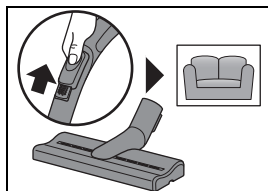

Möbelmunstycket passar bäst för stoppade möbler, dynor och madrasser. *Men var försiktig: Då möbelmunstycket kan sugas fast i underlaget, rekommenderar vi att öppna biluftventilen på handtaget en aning (eller mer vid behov).*

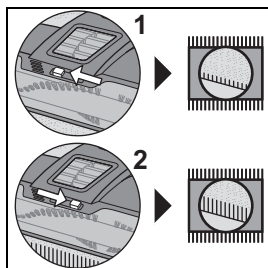

Turboborsten är idealisk för uppsugning av djurhår och för uppställning av heltäckningsmattans trådar. *Men var försiktig: Rengör bara okänsliga ytor med turboborsten. Annars kan underlaget skadas.* Varvtalet på den roterande borstvalsens kan anpassas via skjutreglaget:

- Läge 1 för mattor med kort trådlängd
- Läge 2 för mattor med lång trådlängd

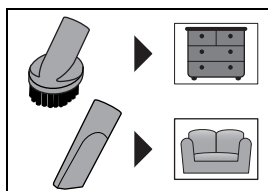

Möbelborsten passar bäst för skonsam rengöring av möbler, avbärarlister och liknande.

Fogmunstycket passar perfekt mellan soffdynorna och andra svår-tillgängliga mellanrum.

Dammsugning

- Se särskilt vid dammsugning av trappor till att apparaten alltid står lägre än munstycket. I annat fall kan apparaten falla och framkalla personsador.
- Håll en roterande borste borta från människor, djur och växter, liksom från kablar och ledningar.
- Använd apparaten bara när en dammsugarpåse och filtren är på plats. Locket går inte att stänga, om det inte sitter någon dammsugarpåse i.
- Följ rengörings- och skötselanvisningarna från tillverkaren av golvbeläggningen, mattan eller möbelen!
- Håll stickkontakten i handen och låt den följa med i riktning mot kabelvindan, medan du rullar upp kabeln. I annat fall kan elkabeln kastas omkring och skada människor i närheten, bli till ett snubbelställe eller välta föremål.

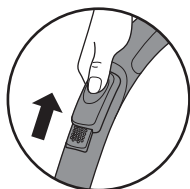

Öppna biluftventilen snabbt, om gardiner, förhängen eller andra föremål sugits in av misstag. Då lossar de från munstycket.



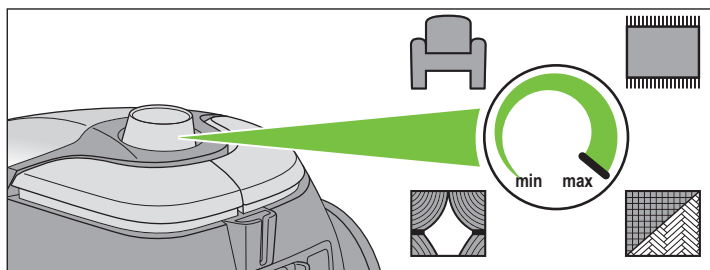

Ställ alltid in den sugeffekt som passar till underlaget, ▷ *Sidan 61, „Inställning av sugeffekt“.*

För fler användningstips, se även ▷ *Snabbstartsguide med bilder (sida 3, bild 2-5).*

Inställning av sugeffekt



Effektreglaget är steglöst ställbart (se ovan). Anpassa inställningen av effektreglaget efter det underlag som ska dammsugas:

-  Maximal effekt: för hårda golv med sprickor, mycket smutsiga golvbeläggningar
-  Hög effekt: för mattor, löpare och liknande
-  Låg effekt: för stoppade möbler, dynor och madrasser
-  Minimal effekt: för gardiner, förhängen och liknande

SEVERIN

Underhåll och rengöring av dammsugaren

Byte av dammsugarpåse

- Stäng av dammsugaren och dra ut stickkontakten ur eluttaget, innan du byter dammsugarpåse.
- Byt dammsugarpåse när indikeringen Byt dammsugarpåse visas på displayen, sugeffekten avtar, före en lång tids förvaring och innan den eventuellt skickas.
- Dammsugarpåsen och dess innehåll kan kastas bland hushållsavfallet, under förutsättning att den inte innehåller smuts som är förbjuden för hushållsavfall.

För byte av dammsugarpåse, se även ▷ *Snabbstartsguide med bilder (Sidan 4, fig. 7 – 11)*.

Sätt i samma typ av dammsugarpåse vid bytet:

Antingen från

Severins reservdelssortiment:

Severins sats med dammsugarpåsar
(4 dammsugarpåsar +
1 motorskyddsfilter)

Artikelnummer **SB7219**

Eller från



Swirls tillbehörssortiment:

- Swirl® Y50® MicroPor® Plus
- Swirl® Y50® NeutralizeAir®

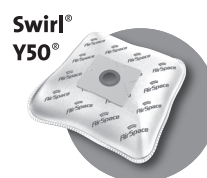
Swirl®, Y50®, MicroPor® and NeutralizeAir® are registered trademarks of a company of the Melitta Group which is **not** associated with SEVERIN.



Rengöring eller byte av filter

- Stäng av dammsugaren och dra ut stickkontakten ur eluttaget, innan du byter eller rengör filtret.
- Det går att tvätta motorfiltret, men varken i diskmaskin eller tvättmaskin.
- Spola rent motorfiltret noga under rinnande vatten
(▷ *Snabbstartsguide med bilder, detaljen* ).
- Låt motorfiltret torka i 24 timmar i rumstemperatur efter rengöringen.
Sätt i motorfiltret först när det är helt torrt.
- Knacka före rengöringen ur utblåsningsfiltret och borsta sedan av det med en mjuk borste.
(▷ *Snabbstartsguide med bilder, detaljen* ).

För rengöring av filter, se även ▷ *Snabbstartsguide med bilder (Sidan 4, fig. 12 – 19)*.

Rengöring av dammsugaren

- Stäng av dammsugaren och dra ut stickkontakten ur eluttaget, innan du rengör dammsugaren.
- Höljet och strömkabeln får av säkerhetsskäl, på grund av elektriciteten, inte behandlas med vätska och de får absolut inte doppas ner i vätska. Våttorka höljet med en lätt fuktad trasa och torka det sedan med en torr trasa.
- Använd inga vassa, repande rengöringsmedel eller hårda borstar vid rengöringen.

Åtgärdande av problem

För att det helst inte ska uppstå några problem, är det viktigt att byta dammsugarpåsen i tid och samtidigt kontrollera filtren. Rengör dem vid behov.

Kontrollera alltid i den nedanstående tabellen, om du själv kan lösa problemet, innan du ringer vår kundtjänst.

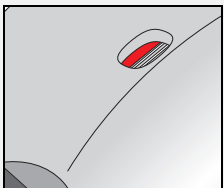
Problem	Åtgärd
<p>Indikeringen Byt dammsugarpåse visas på displayen</p> 	<p>Dammsugarpåsen måste bytas ▷ <i>Sidan 62, „Byte av dammsugarpåse“.</i></p> <p>Vi rekommenderar att samtidigt rengöra filtret ▷ <i>Sidan 62, „Rengöring eller byte av filter“.</i></p>
<p>Dammsugaren slutar plötsligt att suga</p>	<p>Det integrerade överhettningsskyddet har löst ut (eventuellt på grund av en överfull dammsugarpåse)</p> <p>Gör i så fall så här:</p> <ol style="list-style-type: none"> 1. Stäng av dammsugaren. 2. Dra ut stickkontakten ur eluttaget. 3. Åtgärda orsaken till överhettningen (antingen måste dammsugarpåsen bytas ▷ <i>Sidan 62, „Byte av dammsugarpåse“</i> eller filtret rengöras ▷ <i>Sidan 62, „Rengöring eller byte av filter“</i> eller också har det någonstans bildats en igensättning som måste tas bort). 4. Kontrollera även slangen, munstycket och röret, när du letar efter orsaken till överhettningen. 5. Stäng dammsugaren igen och sätt tillbaka tillbehöret. 6. Vänta i ytterligare cirka 45 minuter. <p>Sedan kan du slå på dammsugaren igen.</p>

Åtgärdande av problem

Problem	Åtgärd
Damsugaren suger inte upp så mycket smuts eller sugeffekten avtar tydligt	Damsugarpåsen måste bytas ▷ <i>Sidan 62, „Byte av dammsugarpåse“.</i> Vi rekommenderar att samtidigt rengöra filtret ▷ <i>Sidan 62, „Rengöring eller byte av filter“.</i>
	Det munstycke som sitter på passar eventuellt inte för den aktuella golvbeläggningen. Välj och sätt på ett korrekt passande munstycke ▷ <i>Sidan 60, „Montering“.</i>
	Vid ett påsatt golvmunstycke står brytaren "Matta/hårt golv" i ett läge som inte passar för den aktuella beläggningen. Välj ett korrekt brytläge ▷ <i>Sidan 60, „Montering“.</i>
	Den inställda sugeffekten passar eventuellt inte för den aktuella golvbeläggningen. Ställ in en korrekt sugeffekt ▷ <i>Sidan 61, „Inställning av sugeffekt“.</i>
Det går inte att stänga locket	Det är en säkerhetsanordning som ska förhindra att dammsugaren används utan dammsugarpåse eller med en dammsugarpåse som inte passar. Sätt i det här fallet i en korrekt typ av dammsugarpåse ▷ <i>Sidan 62, „Byte av dammsugarpåse“.</i>
	Damsugarpåsen sticker ut, varför locket inte kan stängas helt. Stick in dammsugarpåsen helt ▷ <i>Sidan 62, „Byte av dammsugarpåse“.</i>

Kontakta vår kundtjänst, om du inte hittar någon lösning. Kontaktuppgifterna hittar du i bilagan i den här bruksanvisningen (från ▷ *Sidan 75*) eller på vår webbplats.

Reservdelar, garanti och skrotning

Beställning av reservdelar och tillbehör

Följande tillbehör och reservdelar kan du enkelt beställa på www.severin.com i menyn „Service/Ersatzteil-Shop“ (Service/reservdelsbutik) eller via vår hotline (från ▷ *Sidan 75*):



SB7219:
4 dammsugarpåsar +
1 motorskyddsfilter

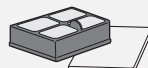

1555048:
1 utblåsningsfilter +
1 motorskyddsfilter

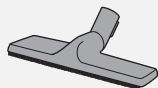

PB7217:
1 parketmunstycke

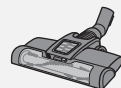

TB7216:
1 turboborste

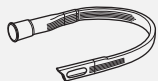

ZB7214:
1 långt, flexibelt fogmunstycke

Garanti

Den lagstadgade garantin från säljaren och eventuella säljgarantier berörs inte av de efterföljande garantivillkoren.

Kontakta vår kundtjänst per telefon eller e-post, om en reparation skulle krävas. Kontaktuppgifterna hittar du i bilagan i den här bruksanvisningen. Kontakta annars återförsäljaren direkt i ett garantifall. Dessutom lämnar SEVERIN en tillverkargaranti på två år från inköpsdatumet. Under den tidsperioden åtgärder vi kostnadsfritt alla fel som bevisligen beror på material- eller tillverkningsfel och som påverkar funktionen negativt i avsevärd omfattning. Övriga anspråk utesluts.

Garantin gäller inte för skador som härleds från ignorering av bruksanvisningen, felaktig användning eller normalt slitage, inte heller för ömtåliga delar såsom glas, plast och glödlampor. Garantin upphör att gälla vid ingrepp gjort av annan än en av SEVERIN auktoriserad verkstad.

Skrotning



Apparater som har försetts med den här symbolen måste sopsorteras separerade från hushållssopor. Sådana apparater innehåller värdefulla ämnen som kan återanvändas. En korrekt utförd sopsortering skyddar miljön och dina medmänniskors hälsa. Miljökontoret på din ort och din fackhandlare kan ge information om hur den ska sopsorteras.

SEVERIN

65

Dziękujemy

PL

Droga Klientko! Drogi Kliencie!

Życzymy wiele radości z produktu marki SEVERIN i dziękujemy za okazane nam zaufanie.

Informacje o instrukcji obsługi

Niniejsza instrukcja obsługi zawiera ważne porady na temat bezpieczeństwa i obsługi urządzenia. Nieprzestrzeganie instrukcji obsługi może prowadzić do obrażeń ciała i uszkodzenia urządzenia. Proszę zachować instrukcję obsługi. Przy przekazywaniu urządzenia innej osobie należy także przekazać instrukcję.

Przed pierwszym użyciem dokładnie przeczytać instrukcję obsługi.

Spis treści

Dziękujemy	66
Wskazówki dotyczące bezpieczeństwa	67
Montaż	69
Odkurzanie	70
Konserwacja i czyszczenie urządzenia	71
Samodzielnie usuwanie problemów	72
Części zamienne, gwarancja i utylizacja	74

W załączeniu ilustrowana krótka instrukcja obsługi

Do niniejszej instrukcji załączona jest ilustrowana krótka instrukcja obsługi, zawierająca dalsze porady na temat stosowania i pielęgnacji urządzenia. Obie instrukcje można pobrać na stronie www.severin.com.

Wskazówki dotyczące bezpieczeństwa

Właściwie podłączyć urządzenie

Urządzenie jest napędzane elektrycznie istnieje przy tym generalne zagrożenie porażenia prądem. Dlatego:

- podłączać i uruchamiać odkurzacz wyłącznie zgodnie z danymi na tabliczce znamionowej (dolna strona urządzenia).
- Przed użyciem sprawdzić urządzenie i przewód elektryczny pod kątem ewentualnych uszkodzeń. Nigdy nie używać uszkodzonego urządzenia ani urządzenia z uszkodzonym przewodem elektrycznym.
- Nigdy nie próbować samodzielnej naprawy urządzenia i jego przewodu elektrycznego. Aby uniknąć zagrożeń, należy zlecać naprawy urządzenia i przewodu elektrycznego wyłącznie naszemu serwisowi. Uszkodzone urządzenie należy oddać do naprawy w sklepie specjalistycznym lub skontaktować się z serwisem SEVERIN.
- Nie zanurzać urządzenia w wodzie ani w innych płynach i nie traktować go płynami. Nie używać urządzenia na wolnym powietrzu i w pomieszczeniach o wysokiej wilgotności. Nie dotykać wtyczki mokrymi rękami.
- Zwracać uwagę na to, aby przewód elektryczny nie został załamany, zakleszczony, aby nic po nim nie przejechało i aby nie miał kontaktu ze źródłami wysokiej temperatury, wilgocią i ostrymi krawędziami. Uważać, aby przewód elektryczny nie powodował zagrożenia potknięciem.
- Nie ciągnąć ani nie transportować urządzenia za przewód elektryczny. Przy wyjmowaniu wtyczki z gniazdka należy zawsze ciągnąć za wtyczkę. W miarę możliwości nie używać przedłużaczy. Jeśli jest to jednak konieczne, używać wyłącznie zwykłych przedłużaczy ze znakiem GS (bez gniazd zespolonych), przystosowanych do poboru mocy urządzenia.
- Przed czyszczeniem lub konserwacją urządzenia oraz przed wymianą osprzętu należy wyłączyć urządzenie i wyjąć wtyczkę z gniazdka.

Wskazówki dotyczące bezpieczeństwa

Bezpieczeństwo określonych grup osób

- Niniejsze urządzenie wolno użytkować dzieciom powyżej 8 lat oraz osobom o ograniczonej zdolności fizycznej, czuciowej lub intelektualnej i osobom nie mającym doświadczenia i/lub znajomości sprzętu, pod warunkiem że odbywa się to pod nadzorem lub po zapoznaniu się z zasadami bezpiecznego użytkowania sprzętu oraz ewentualnymi zagrożeniami z nim związanymi. Dzieci poniżej 8 lat trzymać z dala od urządzenia i przewodu zasilającego.
- Dzieciom nie wolno bawić się urządzeniem, na niego stawać ani siadać. Bez nadzoru nie wolno dzieciom czyścić ani wykonywać prac konserwacyjnych przewidzianych dla użytkownika.
- Materiały opakowaniowe trzymać i utylizować poza zasięgiem dzieci. W innym przypadku istnieje niebezpieczeństwo uduszenia.

Zastosowanie zgodne z przeznaczeniem

Urządzenie wolno stosować jedynie w gospodarstwie domowym. Odkurzać jedynie suche, normalnie zabrudzone podłogi lub - zależnie od wyposażenia - meble i tapicerkę. Każde inne zastosowanie jest niezgodne z przeznaczeniem i jest niedozwolone.

Aby zapobiec obrażeniom ciała, pożarom i szkodom, nie wolno stosować urządzenia do odkurzania:

- ludzi, zwierząt i roślin, Dysze i otwór zasysający należy zawsze trzymać z dala od wszystkich części ciała, włosów i odzieży. Nie odkurzać w pobliżu głowy.
- żarzących się, palących się lub tłących cząsteczek (np. popiół, węgiel, węgiel drzewny, papierosy, zapalki),
- wybuchowych lub łatwopalnych materiałów lub tonerów,
- wody lub innych płynów, np. środków do czyszczenia dywanów na mokro,
- ostrych przedmiotów, takich jak odłamki szkła, gwoździe lub gruz budowlany.

Montaż

- Elementy urządzenia wolno montować jedynie po wyciągnięciu wtyczki z gniazdka.
- Zamontować wąż i rurę teleskopową ► *ilustrowana krótka instrukcja obsługi (strona 2, rys. 1).*
- Używać tylko nieuszkodzonych dysz. Uszkodzone dysze mogą rysować powierzchnie.
- Należy dobrać dyszę do odkurzanego podłoża:

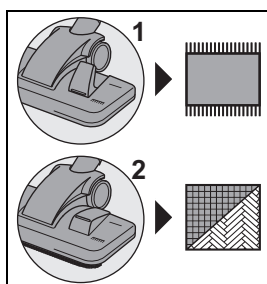

Przełączalna dysza podłogowa ma 2 możliwości ustawienia:

- Położenie 1 doskonale nadaje się do zbierania zabrudzenia i włókien z wykładzin podłogowych, chodników itp. oraz do głębokiego czyszczenia tych podłoży.
- Położenie 2 jest idealne do gładkich podłóg wszelkiego rodzaju.

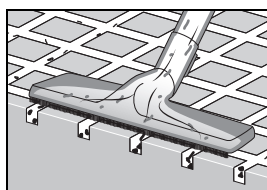

Dysza do twardych podłóg doskonale nadaje się do czyszczenia twardych podłóg ze szczelinami i fugami. Aby optymalnie wyczyścić szczeliny i fugi, dysza musi całkowicie przylegać. Przy zbieraniu zgrubnych zanieczyszczeń pomocne może być lekkie przechylenie dyszy.

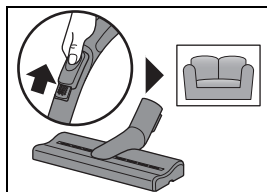

Dysza do tapicerki doskonale nadaje się do wyścielanych mebli, tapicerki i materacy. *Proszę zachować ostrożność: aby nie doszło do przyssania się dyszy do podłoża, zalecamy lekko (a w razie potrzeby trochę bardziej) otworzyć regulator powietrza w uchwycie.*

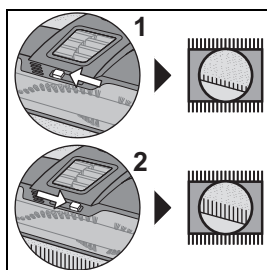

Szczotka turbo idealnie nadaje się do zbierania sierści i podnoszenia runa dywanu. *Proszę zachować ostrożność: szczotką turbo czyścić jedynie niewrażliwe powierzchnie. W przeciwnym przypadku może dojść do uszkodzenia.* Regulatorem przesuwającym można zmieniać prędkość obrotową szczotki:

- Położenie 1 do wykładzin podłogowych z krótkim włosiem
- Położenie 2 do wykładzin podłogowych z długim włosiem

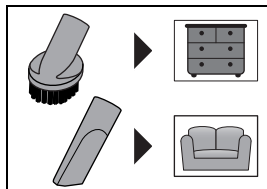

Szczotka do mebli doskonale nadaje się do delikatnego czyszczenia mebli, listew przypodłogowych itp.

Dysza do fug doskonale czyści szczeliny w kanapach i inne trudno dostępne przestrzenie.

Odkurzanie

- Szczególnie przy odkurzaniu schodów należy uważać, aby odkurzacz stale znajdował się poniżej odkurzającego. W innym przypadku urządzenie może spaść i spowodować obrażenia.
- W przypadku stosowania szczotki obrotowej należy ją bezwzględnie trzymać z dala od ludzi, zwierząt i roślin oraz kabli i przewodów.
- Urządzenie stosować tylko z założonym workiem na kurz i założonymi filtrami. Jeśli worek na kurz nie będzie założony, urządzenia nie da się zamknąć.
- Przestrzegać wskazówek producentów dotyczących czyszczenia i pielęgnacji wykładzin podłogowych, dywanów i mebli.
- Podczas wciągania przewodu zasilającego należy trzymać wtyczkę w dłoni i prowadzić w kierunku zwijania przewodu. W innym przypadku przewód może wić się, zranić osoby znajdujące się w pobliżu, spowodować potknięcie lub przewrócić przedmioty.

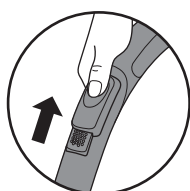

W razie przypadkowego wciągnięcia firanek, żaluzji lub innych przedmiotów należy szybko otworzyć regulator powietrza, aby uwolnić te przedmioty.

Dodatkowo należy zwracać uwagę na to, aby moc ssania była ustawiona odpowiednio do podłoża, ▷ *Strona 70, „Ustawianie mocy ssania”*.

Dalsze porady dotyczące stosowania, patrz także ▷ *ilustrowana krótka instrukcja obsługi (strona 3, rys. 2 – 5)*.

Ustawianie mocy ssania

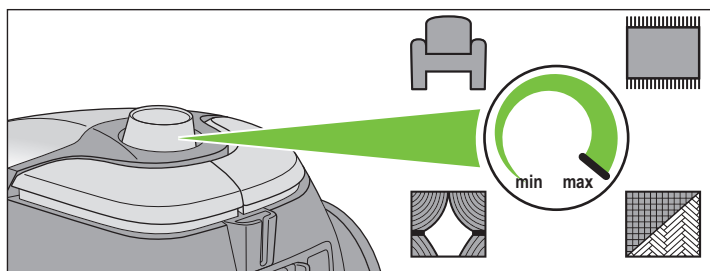

Regulator mocy (patrz powyżej) ustawiany jest płynnie. Położenie regulatora mocy należy ustawić odpowiednio do odkurzanego podłoża:

- maksymalna moc: twarde podłogi ze szparami, silnie zabrudzone wykładziny podłogowe
- duża moc: dywany, chodniki i tym podobne
- mała moc: meble tapicerowane, tapicerka i materace
- minimalna moc: zasłony, firanki i tym podobne

Konserwacja i czyszczenie urządzenia

Wymiana worka na kurz

- Przed wymianą worka na kurz należy wyłączyć urządzenie i wyciągnąć wtyczkę z gniazdka.
- Worek na kurz należy wymieniać, gdy w okienku pojawi się wskazanie wymiany worka, gdy widocznie spadnie skuteczność odkurzania, przed dłuższym składowaniem oraz przed wysyłką.
- Worek na kurz można wraz z zawartością wyrzucać do odpadów domowych, o ile nie zawiera on zanieczyszczeń, których nie wolno wyrzucać do odpadów domowych.

Informacje na temat wymiany worka znajdują się także w [▷ ilustrowanej krótkiej instrukcji obsługi \(strona 4, rys. 7 – 11\)](#). Worek na kurz należy wymieniać na worek tego samego typu:

Albo z asortymentu części zamiennych Severin:

Zestaw worków na kurz Severin
(4 worki na kurz + 1 filtr ochronny silnika)
Numer artykułu **SB7219**

Albo z asortymentu wyposażenia Swirl:

- Swirl® Y50® MicroPor® Plus
- Swirl® Y50® NeutralizeAir®

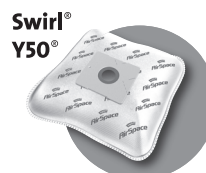

Swirl®, Y50®, MicroPor® and NeutralizeAir® are registered trademarks of a company of the Melitta Group which is not associated with SEVERIN.

Czyszczenie lub wymiana filtrów

- Przed wymianą lub czyszczeniem filtrów należy wyłączyć urządzenie i wyciągnąć wtyczkę z gniazdka.
- Filtr silnika można myć, nie nadaje się jednak do mycia w zmywarkach i pralkach.
- Dokładnie wypłukać filtr silnika pod bieżącą wodą ([▷ ilustrowana krótka instrukcja obsługi, szczególnie !\[\]\(1f101ad452ef9a3f01bb1e89af34fc34_img.jpg\)](#)).
Po czyszczeniu należy zostawić filtr na 24 godziny w temperaturze pokojowej do wyschnięcia. Filtr silnika zakładać dopiero, gdy jest całkowicie suchy.
- W celu wyczyszczenia filtra wydmuchowego należy go najpierw wytrzeć, a następnie wyszczotkować miękką szczotką ([▷ ilustrowana krótka instrukcja obsługi, szczególnie !\[\]\(30cdfe4eafd101fab5ecfaf690363fad_img.jpg\)](#)).

Informacje na temat czyszczenia filtrów znajdują się także w [▷ ilustrowanej krótkiej instrukcji obsługi \(strona 4, rys. 12 – 19\)](#).

Czyszczenie urządzenia

- Przed czyszczeniem urządzenia należy je wyłączyć i wyciągnąć wtyczkę z gniazdka.
- Z uwagi na bezpieczeństwo nie wolno myć obudowy i przewodu zasilającego płynem ani ich zanurzać w płynie. Przetrzeć obudowę lekko nawilżoną ściereczką, a następnie wytrzeć do sucha.
- Nie stosować do czyszczenia ostrych, szorujących środków czyszczących ani twardych szczotek.

Samodzielnie usuwanie problemów

Aby nie dochodziło do powstawania problemów, ważna jest punktualna wymiana worka na kurz oraz sprawdzanie przy tej okazji filtrów i wyczyszczenie ich w razie zabrudzenia.

Przed skontaktowaniem się z serwisem proszę spróbować samodzielnie rozwiązać problem za pomocą poniższej tabeli.

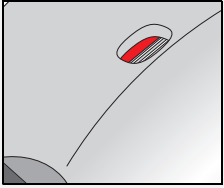
Problem	Usunięcie
<p>W okienku pojawia się wskazanie wymiany worka na kurz</p> 	<p>Należy wymienić worek na kurz ▷ <i>Strona 71</i>, „Wymiana worka na kurz“.</p> <p>Zaleca się, aby przy tej okazji także wyczyścić filtry ▷ <i>Strona 71</i>, „Czyszczenie lub wymiana filtrów“.</p>
<p>Urządzenie nagle przestaje zasysać</p>	<p>Zadziała wbudowana ochrona przed przegrzaniem (na przykład z powodu przepełnienia worka na kurz itp.)</p> <p>W takim przypadku postępować w następujący sposób:</p> <ol style="list-style-type: none"> 1. Wyłączyć urządzenie. 2. Wyciągnąć wtyczkę z gniazdka. 3. Usunąć przyczynę przegrzania (albo należy wymienić worek na kurz ▷ <i>Strona 71</i>, „Wymiana worka na kurz“ i wyczyścić filtry ▷ <i>Strona 71</i>, „Czyszczenie lub wymiana filtrów“, albo gdzieś doszło do zatkania, które należy usunąć). 4. W poszukiwaniu przyczyny przegrzania uwzględnić wąż, dyszę i rurę. 5. Zamknąć urządzenie i założyć osprzęt. 6. Odczekać dalsze 45 minut. <p>Ochłodzone urządzenie można teraz włączyć.</p>

Samodzielnie usuwanie problemów



Problem	Usunięcie
Urządzenie prawie nie zbiera zanieczyszczeń lub widoczny jest wyraźny spadek mocy ssania	Należy wymienić worek na kurz ▷ <i>Strona 71, „Wymiana worka na kurz“</i> . Zaleca się, aby przy tej okazji także wyczyścić filtry ▷ <i>Strona 71, „Czyszczenie lub wymiana filtrów“</i> .
	Być może założona dysza nie jest odpowiednia do odkurzonej podłogi. Wybrać i nasadzić właściwą dyszę, ▷ <i>Strona 69, „Montaż“</i> .
	Dysza podłogowa jest nasadzona, ale przełącznik "dywan/twarda podłoga" znajduje się w nieodpowiednim położeniu. Wybrać właściwe położenie przełącznika, ▷ <i>Strona 69, „Montaż“</i> .
	Być może ustawiona moc ssania nie jest odpowiednia do odkurzonej podłogi. Ustawić prawidłową moc ssania, ▷ <i>Strona 70, „Ustawianie mocy ssania“</i> .
Nie można zamknąć pokrywy urządzenia	Jest to zabezpieczenie, zapobiegające używaniu urządzenia bez worka na kurz lub z niewłaściwym workiem na kurz. W tym przypadku należy prawidłowo założyć właściwy worek ▷ <i>Strona 71, „Wymiana worka na kurz“</i> .
	Worek na kurz wystaje i uniemożliwia zamknięcie pokrywy. W tym przypadku dokładnie włożyć worek do urządzenia ▷ <i>Strona 71, „Wymiana worka na kurz“</i> .

Jeśli to nie pomoże, proszę zwrócić się do naszego serwisu. Dane do kontaktów znajdują się w załączniku do niniejszej instrukcji obsługi (od ▷ *Strona 75*) lub na naszej stronie domowej.

Części zamienne, gwarancja i utylizacja

Zamawianie części zamiennych i wyposażenia

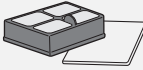
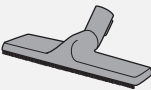
Następujące wyposażenie i części zamienne można wygodnie zamówić w internecie na stronie www.severin.com w menu „Service / Ersatzteilshop“ (serwis / sklep części zamiennych) lub na infolinii (od ▷ Strona 75):

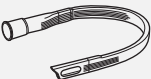
	SB7219: 4 worki na kurz + 1 filtr ochronny silnika		1555048: 1 filtr wydmuchowy + 1 filtr ochronny silnika
	PB7217: 1 dysza do parkietów		TB7216: 1 szczotka turbo
	ZB7214: 1 długa elastyczna dysza do fug		

Gwarancja

Poniższe warunki gwarancji nie naruszają ustawowych praw do świadczeń z tytułu rękojmi wobec sprzedawcy oraz ewentualnych gwarancji sprzedawcy.

Jeśli wymagana jest naprawa, należy skontaktować się telefonicznie lub mailowo z naszym serwisem. Dane do kontaktów znajdują się w załączniku do niniejszej instrukcji obsługi.

W przypadku objętym gwarancją można alternatywnie zwrócić się także bezpośrednio do sprzedawcy. Dodatkowo SEVERIN udziela gwarancji producenta na dwa lata od daty zakupu. W tym okresie bezpłatnie usuwamy wszelkie wady, przy których udowodnione jest, że spowodowane są błędami materiałowymi lub produkcyjnymi i w znaczny sposób pogarszają działanie. Dalsze roszczenia są wykluczone. Gwarancją nie są objęte: szkody wynikłe z nieprzestrzegania instrukcji obsługi, niewłaściwego obchodzenia się lub normalnego zużycia, a także kruche części, takie jak szkło, tworzywo sztuczne czy żarówki. Gwarancja wygasa w razie manipulacji dokonywanych przez nieautoryzowane przez SEVERIN placówki.

Utylizacja



Urządzeń oznakowanych tym symbolem nie wolno utylizować z odpadami domowymi! Te urządzenia zawierają cenne surowce, które można ponownie wykorzystać. Należyta utylizacja chroni środowisko i zdrowie ludzi. Informacji na temat właściwej utylizacji można zasięgnąć w urzędzie gminnym lub w sklepie specjalistycznym.

Kundendienstzentralen

Service Centres

Centrales service-après-vente

Oficinas centrales del servicio

Centros de serviço

Centrale del servizio clienti

Service-centrales

Centrale serviceafdelinger

Centrala kundtjänstplatser

Keskushuollot

Servisné stredisko

Centrala obsługi klientów

Szerviz

Κεντρικό σέρβις

Deutschland

SEVERIN Service

Röhre 27

59846 Sundern

Telefon (02933) 982-460

Telefax (02933) 982-480

E-Mail: service@severin.de

Austria

Silva-Schneider Handelsgesellschaft GmbH

Gewerbeparkstr. 7

5081 Anif / Salzburg

Tel.: +43 (0) 62 46 73 58 1

Fax: +43 (0) 62 46 / 72 70 2

E-Mail: office@silva-schneider.at

SEVERIN

75

Belgique/Belgie

BVBA Dancal Elektro
Kalkhoevestraat 1
B-8790 Waregem
Tel.: +32 56 71 54 51
Fax: +32 56 70 04 49

Bulgaria

Pirita Ltd
1 Angel Kanchev, 5th floor
1000 Sofia, Bulgaria
Tel.: +359 2 973 11 31, 973 55 33
Fax: +359 2 944 96 49
E-Mail: vihra.koleva@pirita.bg

Danmark

F&H of Scandinavia A/S
Gl. Skivevej 70
DK-8800 Viborg
Tel.: +45 8928 1300
Fax: +45 8928 1301
E-Mail: info@fh-as.dk

Bosnia i Herzegovina

Malisic export-import d.o.o
Biletic polje
88260 Citluk
Tel.: +387 36 650 601
Fax: +387 36 651 062

Czech Republic

BVZ Commerce s.r.o.
Parkerova 618
CZ 25067 Klecany
Tel.: +420 233 55 94 74
Fax: +420 233 55 81 59

España

Severin Electrodomésticos España S.L.
C.C. 'Las Higueras'
Plaza Miguel de Cervantes s /n
45217 UGENA
Tel.: 925 51 34 05
Fax: 925 54 19 40
E-Mail: severin@severin.es
Web: <http://www.severin.es>

Estonia:

Rennerki Kaubanduse OÜ
Tammsaare tee 134B
Tallinn, Estonia
Tel.: +372 6 512 222
E-Mail: klienditeenindus@renerk.ee

Finland

AV-Komponentti Oy
Sinimäentie 8B (4th floor)
02630 Espoo
Tel.: +358 9 867 8020
Fax: +358 9 867 80250
Web: www.avkomponentti.fi

France

SEVERIN France Sarl
Service-Après-Vente
4, rue Denis Papin
67400 Illkirch-Graffenstaden
Tél.: 03 88 47 62 08
Fax: 03 88 47 62 09
E-Mail: sav@severin.fr
Web: <http://www.severin.fr>

Greece

BERSON / C. Sarafidis Bros S.A.
Thessaloniki
Agias Anastasias & Laertou str.
57001 Pylaia
tel. 2310-954020
Athens
47, Agamemnonos str.
17675 Kallithea
tel. 210-9478773

Italia

Assistenza Severin Italia
Numero verde 800224155
Mail: assistenza@severinitalia.it

Latvia

SIA GTCL BALTIC
Piedrujas iela 7
LV - Riga 1073
Tel.: +371 29119989
Fax: +371 67297769

Luxembourg

Ser-Tec
Rue du Chateau d'Eau
3364 Leudelange
Tel.: +352 37 94 94 402
Fax: +352 37 94 94 400

Magyarország

Dora-Land Kft.
2161 Csomád Szent István utca 13.
Tel.: (+36)70-884-9477
E-mail: sales@doraland.hu

Nederland

Severin Nederland B.V.
Witteweg 60
1431 GZ Aalsmeer
Tel.: +31 297-347054
E-Mail: info@severinnl.com

Macedonia

Agrotehna
St. Prvomajska BB
1000-Skopje
MACEDONIA
E-Mail: servis@agrotehna.com.mk
Tel.: +389 2 / 24 45 009 or - 019
Fax : +389 2 24 63 270

Malta

Crosscraft Co Ltd
Valletta Road
Paola. PLA1511
Malta
Tel: +356 21805805
+356 79498432
E-Mail: clyde@crosscraft.com.mt

Norway

F&H of Scandinavia A/S
Trollåsveien 34
1414 Trollåsen
Tel.: +47 9244 8641
Fax: +47 6689 2070
E-Mail: info@fh-as.no

Polska

Severin Polska Sp.z o.o.
E-Mail: reklamacje@severin.pl

Portugal

Auferma Comercio Internacional SA
Aguda Parque
Lago de Arcozelo No. 76, Armazem H3
P-4410 455 Arcozelo
Tel: +351 22 616 7300
Fax: +351 22 616 7325

Serbia

Refot B
Pčinjska 17,
11 000 Beograd, Srbija
Tel.: +381 11 744-7038
E-mail: www.refot.com

Slovenia

SEVTIS d.o.o.
Smartinska 130
1000 Ljubljana
Tel.: +386 1 542 1927
Fax: +386 1 542 1926

Slovak Republic

BVZ Commerce s.r.o.
Parkerova 618
CZ 25067 Klecany
Tel.: +420 233 55 94 74
Fax: +420 233 55 81 59

Svenska

Rakspécialisten HS
Möllevångsgatan 34
214 20 Malmö
Tel.: +46 40 12 07 70
Fax: +46 40 6 11 03 35
E-Mail: info@rakspécialisten.se

Switzerland

SPC Electronics AG
Mövenstrasse 12
CH - 9015 St. Gallen
Tel.: +41 71 227 99 99
E-Mail: info@spcag.ch

SEVERIN



SEVERIN



SEVERIN Elektrogeräte GmbH

Röhre 27

D-59846 Sundern

Tel +49 2933 982 - 0

Fax +49 2933 982 - 333

information@severin.de

Technische Änderungen vorbehalten. / Model specifications are subject to change.
Seve-31757-10 - GBA - 23.01.2019

www.severin.com

