

EDH3488GDE

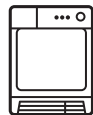

PL Suszarka

Instrukcja obsługi

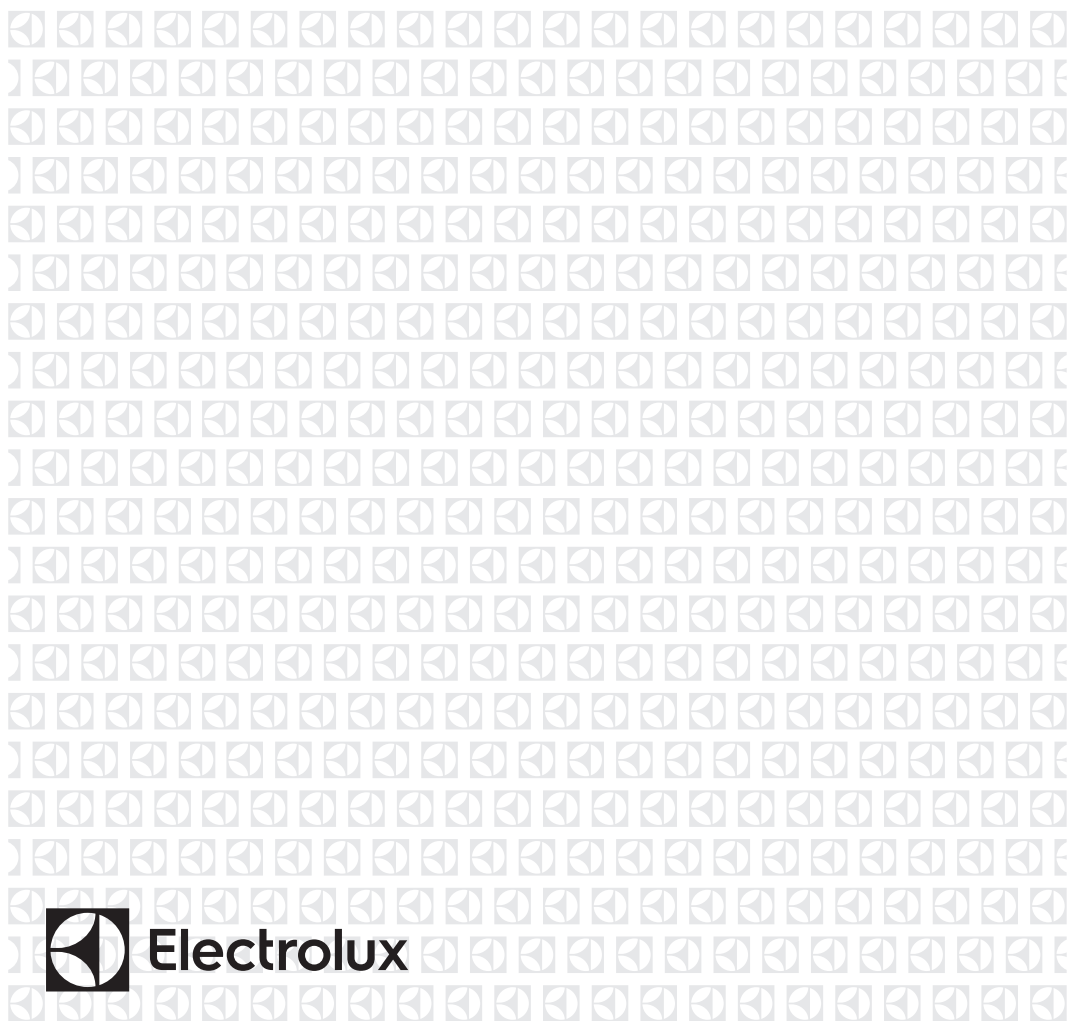

**Electrolux**

## SPIS TREŚCI

1. INFORMACJE DOTYCZĄCE BEZPIECZEŃSTWA.....	3
2. WSKAZÓWKI DOTYCZĄCE BEZPIECZEŃSTWA.....	6
3. OPIS URZĄDZENIA.....	7
4. PANEL STEROWANIA.....	8
5. TABELA PROGRAMÓW.....	9
6. OPCJE.....	12
7. USTAWIENIA.....	14
8. PRZED PIERWSZYM UŻYCIEM.....	15
9. CODZIENNA EKSPLOATACJA.....	15
10. WSKAZÓWKI I PORADY.....	17
11. KONSERWACJA I CZYSZCZENIE.....	17
12. ROZWIĄZYWANIE PROBLEMÓW.....	20
13. DANE TECHNICZNE.....	21

## Z MYŚLĄ O TOBIE

Dziękujemy za zakup urządzenia Electrolux. Jest ono owocem dziesięcioleci doświadczeń i innowacji. To pomysłowe i stylowe urządzenie zostało zaprojektowane z myślą o Tobie. Używając je, możesz mieć zawsze pewność uzyskania wspaniałych efektów.

Witamy w świecie marki Electrolux!

**Zapraszamy na naszą witrynę internetową, aby:**



Otrzymać wskazówki dotyczące użytkowania, broszury, pomoc w rozwiązywaniu problemów oraz informacje dotyczące serwisu:

**[www.electrolux.com/webselfservice](http://www.electrolux.com/webselfservice)**



Zarejestrować swój produkt i uprościć jego obsługę serwisową:

**[www.registerelectrolux.com](http://www.registerelectrolux.com)**



Nabyć akcesoria, materiały eksploatacyjne i oryginalne części zamienne do swojego urządzenia:

**[www.electrolux.com/shop](http://www.electrolux.com/shop)**

## OBSŁUGA KLIENTA

Zalecamy stosowanie oryginalnych części zamiennych.

Kontaktując się z autoryzowanym centrum serwisowym, należy przygotować poniższe dane: model, numer produktu, numer seryjny.

Stosowne informacje można znaleźć na tabliczce znamionowej.



Ostrzeżenie / Przestroga – Informacje dotyczące bezpieczeństwa



Ogólne informacje i wskazówki



Informacje dotyczące środowiska naturalnego

Producent zastrzega sobie możliwość wprowadzenia zmian bez wcześniejszego powiadomienia.

## 1. ⚠ INFORMACJE DOTYCZĄCE BEZPIECZEŃSTWA

Przed przystąpieniem do instalacji i rozpoczęciem eksploatacji urządzenia należy uważnie zapoznać się z załączoną instrukcją obsługi. Producent nie odpowiada za uszkodzenia i obrażenia ciała spowodowane nieprawidłową instalacją i eksploatacją. Należy zachować instrukcję wraz z urządzeniem do wykorzystania w przyszłości.



- Przeczytać dołączoną instrukcję.

### 1.1 Bezpieczeństwo dzieci i osób o ograniczonych zdolnościach ruchowych, sensorycznych lub umysłowych



#### **OSTRZEŻENIE!**

Występuje ryzyko uduszenia lub odniesienia obrażeń mogących skutkować trwałym kalectwem.

- Urządzenie mogą obsługiwać dzieci po ukończeniu ósmego roku życia oraz osoby o ograniczonych zdolnościach fizycznych, sensorycznych lub umysłowych, a także nieposiadające odpowiedniej wiedzy lub doświadczenia, jeśli będą one nadzorowane lub zostaną poinstruowane w zakresie bezpiecznego korzystania z urządzenia i będą świadome związanych z tym zagrożeń.
- Nie należy pozwalać, aby dzieci bawiły się urządzeniem.
- Dzieci poniżej 3 roku życia nie powinny znajdować się w pobliżu urządzenia, jeśli nie są pod stałym nadzorem.
- Wszystkie opakowania należy przechowywać poza zasięgiem dzieci.
- Wszystkie detergenty należy przechowywać poza zasięgiem dzieci.

- Dzieci i zwierzęta domowe nie powinny znajdować się w pobliżu urządzenia, gdy jego drzwi są otwarte.
- Jeśli urządzenie jest wyposażone w blokadę uruchomienia, zaleca się, aby ją włączyć.
- Czyszczeniem i konserwacją nie mogą zajmować się dzieci bez nadzoru dorosłych.

## 1.2 Ogólne zasady bezpieczeństwa

- Nie zmieniać parametrów technicznych urządzenia.
- Jeśli suszarka jest umieszczana na pralce, należy użyć zestawu łączącego. Zestaw łączący, który można nabyć w autoryzowanych punktach sprzedaży, pasuje wyłącznie do urządzeń wymienionych w dołączonej do niego instrukcji. Należy ją uważnie przeczytać przed zainstalowaniem zestawu (patrz ulotka dotycząca instalacji).
- Urządzenie można zainstalować jako wolnostojące lub pod blatem kuchennym, zachowując odpowiednią przestrzeń (patrz ulotka dotycząca instalacji).
- Nie instalować urządzenia za zamykanymi lub przesuwanymi drzwiami ani za drzwiami, których zawiasy są umieszczone po przeciwnej stronie, co uniemożliwia całkowite otwarcie drzwi urządzenia.
- Wykładzina podłogowa nie może zasłaniać otworów wentylacyjnych w podstawie (jeśli dotyczy).
- Podłączyć wtyczkę do gniazda elektrycznego dopiero po zakończeniu instalacji. Należy zadbać o to, aby w zainstalowanym urządzeniu wtyczka przewodu zasilającego była łatwo dostępna.
- Aby zapobiec cofaniu się do pomieszczenia spalin z urządzeń zasilanych materiałami opałowymi lub z kominka, należy w miejscu instalacji zapewnić odpowiednią wentylację.
- Powietrza wylotowego nie wolno kierować do przewodu kominowego służącego do odprowadzania spalin z urządzeń spalających gaz lub inne paliwa. (Jeśli dotyczy).

- Jeśli przewód zasilający jest uszkodzony, ze względów bezpieczeństwa musi go wymienić producent, autoryzowane centrum serwisowe lub inna wykwalifikowana osoba.
- Nie należy przekraczać maksymalnego ciężaru ładunku, który wynosi 8 kg (patrz „Tabela programów”).
- Nie używać urządzenia, jeśli do prania użyto przemysłowych środków chemicznych.
- Usuwać włókna z tkanin nagromadzone wokół urządzenia.
- Nie używać urządzenia bez filtra. Przed każdym użyciem urządzenia oczyścić filtr.
- W suszarce nie wolno suszyć nie wypranych rzeczy.
- Rzeczy zabrudzone substancjami, takimi jak olej, aceton, alkohol, ropa, nafta, odplamiacze, terpentyna, wosk czy środki do usuwania wosku, należy przed wysuszeniem w suszarce wyprać w gorącej wodzie ze zwiększoną ilością detergentu.
- W suszarce nie wolno suszyć przedmiotów takich jak gumowa pianka (pianka lateksowa), czepki prysznicowe, tkaniny wodoodporne, ubrania powlekane gumą i ubrania lub poduszki z wkładką z pianki lateksowej.
- Płyny zmiękczające do tkanin i podobne produkty wolno stosować wyłącznie zgodnie z zaleceniami ich producentów.
- Z kieszeni wyjąć wszelkie przedmioty, takie jak zapalniczki lub zapałki.
- Nie należy zatrzymywać suszarki przed zakończeniem cyklu suszenia, jeśli nie można natychmiast wyjąć z niej wszystkich rzeczy i rozłożyć ich w celu rozproszenia ciepła.
- Ostatnia część cyklu suszenia jest przeprowadzana bez nagrzewania (cykl chłodzenia), aby rzeczy były schłodzone do temperatury, która ich nie uszkodzi.

- Przed przystąpieniem do konserwacji należy wyłączyć urządzenie i wyjąć wtyczkę przewodu zasilającego z gniazda elektrycznego.

## 2. WSKAZÓWKI DOTYCZĄCE BEZPIECZEŃSTWA

### 2.1 Instalacja

- Usunąć wszystkie elementy opakowania.
- Nie instalować ani nie używać uszkodzonego urządzenia.
- Postępować zgodnie z instrukcją instalacji dostarczoną wraz z urządzeniem.
- Zachować ostrożność podczas przenoszenia urządzenia, ponieważ jest ono ciężkie. Zawsze używać rękawic ochronnych.
- Nie instalować ani nie używać urządzenia w miejscach, w których temperatura jest niższa niż 5°C lub wyższa niż 35°C.
- Upewnić się, że podłoga w miejscu instalacji urządzenia jest płaska, stabilna, odporna na działanie wysokiej temperatury i czysta.
- Zapewnić odpowiednią cyrkulację powietrza między urządzeniem a podłogą.
- Zawsze transportować urządzenie w położeniu pionowym.
- Tył urządzenia musi znajdować się przy ścianie.
- Po ustawieniu urządzenia w docelowym miejscu należy sprawdzić za pomocą poziomicy, czy stoi poziomo. Jeśli nie, należy wyregulować jego nóżki.

### 2.2 Podłączenie do sieci elektrycznej



#### **OSTRZEŻENIE!**

Występuje zagrożenie pożarem i porażeniem prądem elektrycznym.

- Urządzenie musi być uziemione.
- Należy upewnić się, że informacje o podłączeniu elektrycznym podane na tabliczce znamionowej są zgodne z parametrami instalacji zasilającej. W

przeciwnym razie należy skontaktować się z elektrykiem.

- Należy używać wyłącznie prawidłowo zamontowanego gniazda elektrycznego z uziemieniem.
- Nie stosować rozgałęźników ani przedłużaczy.
- Odłączając urządzenie, nie ciągnąć za przewód zasilający. Zawsze ciągnąć za wtyczkę.
- Nie dotykać przewodu zasilającego ani wtyczki mokrymi rękami.
- Dotyczy tylko Wielkiej Brytanii i Irlandii. Urządzenie wyposażono we wtyczkę zasilającą z bezpiecznikiem 13 A. Jeśli konieczna jest wymiana bezpiecznika we wtyczce zasilającej, należy użyć bezpiecznika 13 A ASTA (BS 1362).
- Urządzenie spełnia wymogi dyrektyw EWG.

### 2.3 Przeznaczenie



#### **OSTRZEŻENIE!**

Występuje zagrożenie odniesieniem obrażeń, porażeniem prądem, wzniesieniem pożaru lub uszkodzeniem urządzenia.

- Urządzenie należy używać wyłącznie w warunkach domowych.
- Nie wolno suszyć uszkodzonych rzeczy, w których znajduje się wypełnienie.
- W urządzeniu należy suszyć wyłącznie tkaniny nadające się do suszenia w suszarce. Należy przestrzegać zaleceń umieszczonych na metkach.
- Jeśli do prania użyto odplamiacza, przed rozpoczęciem suszenia należy wykonać dodatkowy cykl płukania.
- Nie pić wody ze zbiornika na skropliny/wodę destylowaną ani nie używać jej do przyrządzania potraw. Jej spożycie przez ludzi lub zwierzęta

- może spowodować problemy zdrowotne.
- Nie siadać ani nie stawać na otwartych drzwiach urządzenia.
  - W suszarce nie wolno suszyć rzeczy, z których kapie woda.

## 2.4 Wewnętrzne oświetlenie



### **OSTRZEŻENIE!**

Zagrożenie odniesieniem obrażeń.

- Widoczne światło emitowane przez diodę elektroluminescencyjną (LED) — nie wpatrywać się bezpośrednio w źródło światła.
- Żarówka zwykła lub halogenowa zastosowana w tym urządzeniu jest przeznaczona wyłącznie do urządzeń domowych. Nie należy używać jej do oświetlania pomieszczeń.
- Aby wymienić wewnętrzne oświetlenie, należy skontaktować się z autoryzowanym punktem serwisem.

## 2.5 Konserwacja i czyszczenie



### **OSTRZEŻENIE!**

Występuje zagrożenie odniesieniem obrażeń i uszkodzeniem urządzenia.

- Do czyszczenia urządzenia nie wolno używać wody pod ciśnieniem ani pary wodnej.

- Czyścić urządzenie za pomocą wilgotnej szmatki. Stosować wyłącznie obojętne detergenty. Nie stosować produktów ściernych, myjek do szorowania, rozpuszczalników ani metalowych przedmiotów.

## 2.6 Sprężarka



### **OSTRZEŻENIE!**

Występuje zagrożenie uszkodzenia urządzenia.

- Sprężarka oraz jej układ w suszarce są napełnione specjalną substancją nie zawierającą fluorochlorowęgłodorów. Układ musi być szczelny. Uszkodzenie układu może spowodować jego rozszczelnienie.

## 2.7 Utylizacja



### **OSTRZEŻENIE!**

Występuje zagrożenie odniesieniem obrażeń ciała lub uduszeniem.

- Odłączyć urządzenie od źródła zasilania.
- Odciąć i wyrzucić przewód zasilający.
- Wymontować zatrzask drzwi, aby uniemożliwić zamknięcie się drzwi lub zwierząt w urządzeniu.

# 3. OPIS URZĄDZENIA

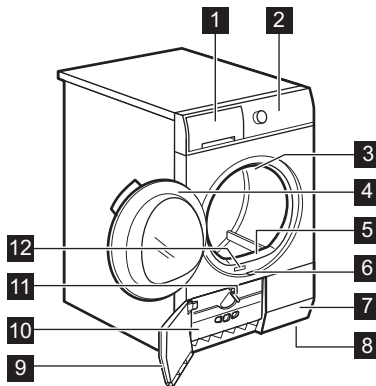

- 1 Zbiornik na skropliny
- 2 Panel sterowania
- 3 Wewnętrzne oświetlenie
- 4 Drzwi urządzenia
- 5 Główny filtr
- 6 Przycisk do otwierania drzwi wymiennika ciepła
- 7 Szczeliny wentylacyjne
- 8 Regulowane nóżki
- 9 Drzwi wymiennika ciepła
- 10 Osłona wymiennika ciepła
- 11 Pokrętko blokady osłony wymiennika ciepła
- 12

## 12 Tabliczka znamionowa



Użytkownik może zamontować drzwi urządzenia po przeciwnej stronie. Może to ułatwić wygodne wkładanie i wyjmowanie prania, gdy w pomieszczeniu jest mało miejsca (patrz oddzielna ulotka).

## 4. PANEL STEROWANIA

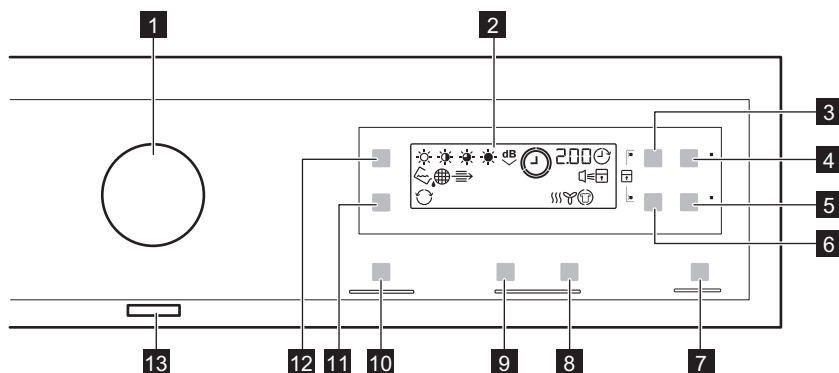

**1** Pokrętko wyboru programów

**2** Wyświetlacz

**3** Pole dotykowe Czas

**4** Pole dotykowe Opóźnienie

**5** Pole dotykowe Ochrona p/z

**6** Pole dotykowe Wełna

**7** Pole dotykowe Start/Pauza

**8** Pole dotykowe wydłużania czasu suszenia na półce

**9** Pole dotykowe skracania czasu suszenia na półce

**10** MyFavourite Pole dotykowe

**11** Obroty Plus Pole dotykowe

**12** Poziom suszenia Pole dotykowe











**13** Przycisk wł./wyt.





















Pola dotykowe należy dotykać palcem w miejscu, w którym znajduje się symbol lub nazwa opcji. Nie należy obsługiwać panelu sterowania w rękawiczkach. Należy dbać o to, aby panel sterowania był zawsze czysty i suchy.











## 4.1 Wskaźniki





Wskaźniki	Opis
	Faza suszenia
	Etap chłodzenia
	Faza ochrony przed zagnieceniami
	Skraplacz
	Zbiornik na skropliny
	Filtr
	Funkcja opóźnienia rozpoczęcia programu
	Blokada uruchomienia
	Sygnaly dźwiękowe
	Dodatkowe obroty bębna
	Poziom wysuszenia
2.00	Czas trwania programu
10' - 2.00	Czas trwania suszenia
30' - 20h	Czas opóźnienia rozpoczęcia programu

## 5. TABELA PROGRAMÓW

Programy	Rodzaj załadunku	Wsad (maks.) <sup>1)</sup> / Oznaczenie na metce
 Bawełniane	Poziom wysuszenia:  Extra suche,  Suche do szafy+,   Suche do szafy <sup>2)3)</sup> ,  Suche do prasowania <sup>3)</sup>	8 kg /  
 Mieszane	Tkaniny bawełniane i syntetyczne. Niska temperatura. Program delikatnego suszenia ciepłym powietrzem.	3 kg /   
 Syntetyczne	Poziom wysuszenia:  Extra suche,  Suche do szafy <sup>3)</sup> ,  Suche do prasowania	3,5 kg /   

Programy	Rodzaj załadunku	Wsad (maks.) <sup>1)</sup> / Oznaczenie na metce
 Łatwe prasowanie	Tkaniny niemnące się, wymagające minimum prasowania. Efekty suszenia mogą być zróżnicowane zależnie od rodzaju tkaniny. Strzepnąć rzeczy przed włożeniem ich do urządzenia. Po zakończeniu programu niezwłocznie wyjąć rzeczy i rozwiesić je na wieszakach.	<b>1 kg (lub 5 koszul)</b> / 
 Szybkie	Do suszenia bawełny i tkanin syntetycznych.	<b>2 kg</b> / 
 Suszenie na czas	Z tym programem można użyć opcji Czas oraz ustawić czas trwania programu.	<b>5 kg</b> / 
 Odświeżanie	Do odświeżania długo przechowywanych ubrań.	<b>1 kg</b>
 Suszenie w koszyku <sup>4)</sup>	Do suszenia obuwia sportowego tylko z półką do suszenia (patrz oddzielna instrukcja obsługi dołączona do półki do suszenia).	<b>1 kg (lub jedna para obuwia sportowego)</b>

Programy	Rodzaj załadunku	Wsad (maks.) <sup>1)</sup> / Oznaczenie na metce
 Wełniane	<p>Tkaniny wełniane. Do delikatnego suszenia tkanin wełnianych nadających się do prania ręcznego. Po zakończeniu programu niezwłocznie wyjąć rzeczy z urządzenia.</p> <div data-bbox="423 368 799 608" style="text-align: center;">  </div> <p>Firma Woolmark Company zatwierdziła cykl suszenia wełny dostępny w tym urządzeniu jako nadający się do suszenia odzieży wełnianej oznaczonej metką „prać ręcznie” pod warunkiem, że suszenie będzie wykonane zgodnie z zaleceniami producenta tego urządzenia. Należy stosować się do pozostałych wskazówek umieszczonych na metce odzieży. M1525 W Wielkiej Brytanii, Irlandii, Hong Kongu i Indiach znak towarowy Woolmark jest certyfikowanym znakiem towarowym.</p>	<p>1 kg</p>
 Jedwab	<p>Do suszenia nadającego się do prania ręcznego jedwabiu za pomocą ciepłego powietrza i delikatnych ruchów.</p>	<p>1 kg / </p>
 Koszule	<p>Tkaniny niemnące się, wymagające minimum prasowania. Efekty suszenia mogą być zróżnicowane zależnie od rodzaju tkaniny. Strzepnąć rzeczy przed włożeniem ich do urządzenia. Po zakończeniu programu niezwłocznie wyjąć rzeczy i rozwiesić je na wieszakach.</p>	<p>1,5 kg (lub 7 koszul) / </p>
 Koc	<p>Do suszenia pojedynczych lub podwójnych kołder i poduszek (z wypełnieniem z pierza, puchu lub włókien syntetycznych).</p>	<p>3 kg / </p>
 Jeans	<p>Ubrania codzienne takie jak dżinsy, bluzy itp., o różnej grubości materiału (np. na kołnierzu, mankietach i szwach).</p>	<p>8 kg / </p>

Programy	Rodzaj załadunku	Wsad (maks.) <sup>1)</sup> / Oznaczenie na metce
 Sportowe	Odzież sportowa, cienkie i lekkie tkaniny, mikrofibra, poliester, które nie będą prasowane.	2 kg /   

1) Maksymalny ciężar odnosi się do suchego prania.

2) Program  Bawełniane Sucho do szafy odpowiada „standardowemu programowi do tkanin bawełnianych”; jest on przeznaczony do suszenia zwykłych tkanin bawełnianych i jest najbardziej wydajny pod względem zużycia energii.

3) **Wyłączenie na potrzeby ośrodków przeprowadzających testy:** Parametry standardowych programów na potrzeby testów są określone w dokumencie EN 61121.

4) Tylko z półką do suszenia (wyposażenie standardowe lub opcjonalne — zależnie od modelu urządzenia).

## 6. OPCJE

### 6.1 Czas

Ta opcja działa tylko z programem Suszenie na czas. Istnieje możliwość ustawienia czasu trwania programu — od 10 minut do 2 godzin. Czas trwania programu należy dostosować do ilości prania w urządzeniu.



Zaleca się ustawianie krótkiego czasu suszenia dla niewielkiej ilości prania lub suszenia tylko jednej rzeczy.

### 6.2 Wełna

Ta opcja działa tylko z programem Wełna. Aby uzyskać lepiej wysuszone pranie, należy dotknąć pola dotykowego Wełna  w celu ustawienia dłuższego czasu trwania programu.

### 6.3 Ochrona p/z

Wydłuża do 60 minut standardowy czas trwania fazy ochrony przed zagnieceniami (30 minut) pod koniec cyklu suszenia. Ta funkcja powoduje obracanie się bębna przez określony czas, co zapobiega powstawaniu zagniecień na praniu. Podczas fazy ochrony przed zagnieceniami można wyjąć pranie.

### 6.4 Czas suszenia na półce

Ta opcja działa tylko z programem Drying Rack (Półka do suszenia). Istnieje możliwość ustawienia czasu trwania programu — od 30 minut do 4 godzin. Czas trwania programu należy dostosować do ilości prania w urządzeniu.





Zaleca się ustawianie krótkiego czasu suszenia dla niewielkiej ilości prania lub suszenia tylko jednej rzeczy.

### 6.5 Obróty Plus

Do bardziej łagodnego suszenia tkanin delikatnych i wrażliwych na wysoką temperaturę (np. akrylu, wiskozy itp.). Ta funkcja pozwala również chronić pranie przed zagnieceniami. Do tkanin oznaczonych na metce symbolem .

### 6.6 Poziom suszenia

Funkcja ta pozwala uzyskać lepiej wysuszone pranie. Możliwe są 4 ustawienia:

-  Extra suche
-  Suche do szafy+ (tylko bawełna)
-  Suche do szafy
-  Suche do prasowania

## 6.7 MyFavourite ☆

Użytkownik może skonfigurować program oraz opcje zgodnie z potrzebą, a następnie zapisać je w pamięci urządzenia.

### Aby zapisać ustawienie:





















1. Ustawić program i dostępne opcje.
2. Dotknąć i przez kilka sekund przytrzymać pole MyFavourite.

Zapisanie ustawienia w pamięci zostanie potwierdzone sygnałem dźwiękowym i komunikatem na wyświetlaczu.

### Aby włączyć zapisane ustawienie:

1. Włączyć urządzenie.
2. Dotknąć pole MyFavourite.

## 6.8 Tabela opcji

Programy <sup>1)</sup>						
 Bawełniane			■			■
 Mieszane			■			
 Syntetyczne			■		■	■
 Łatwe prasowanie			■			
 Szybkie			■			
 Suszenie na czas	■		■			
 Odświeżanie			■			
 Suszenie w koszyku				■ 2)		
 Wełniane		■				
 Jedwab						
 Koszule			■			
 Koc						
 Jeans			■			
 Sportowe			■			

<sup>1)</sup> Wraz z programem suszenia można ustawić jedną lub więcej opcji. Aby włączyć lub wyłączyć daną opcję, należy nacisnąć odpowiadające jej pole dotykowe.

<sup>2)</sup> Tylko z półką do suszenia (wyposażenie standardowe lub opcjonalne — zależnie od modelu urządzenia).

## 7. USTAWIENIA

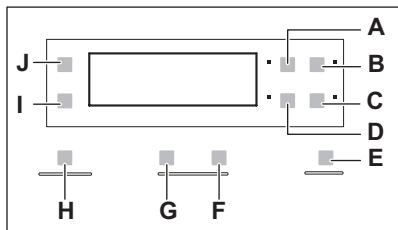

- A) Czas Pole dotykowe
- B) Opóźnienie Pole dotykowe
- C) Ochrona p/z Pole dotykowe
- D) Wełna Pole dotykowe
- E) Start/Pauza Pole dotykowe
- F) Pole dotykowe wydłużania czasu suszenia na półce
- G) Pole dotykowe skracania czasu suszenia na półce
- H) MyFavourite Pole dotykowe
- I) Obroty Plus Pole dotykowe
- J) Poziom suszenia Pole dotykowe

### 7.1 Funkcja blokady uruchomienia

Funkcja ta uniemożliwia dzieciom zabawę urządzeniem podczas trwania programu. Pokrętko wyboru programów i pola dotykowe są zablokowane.

Działa tylko przycisk wł./wyl.

### Włączanie blokady uruchomienia:

1. Nacisnąć przycisk wł./wyl., aby włączyć urządzenie.
2. Odczekać około 8 sekund.
3. Jednocześnie nacisnąć i przytrzymać pola dotykowe (A) i (D). Zaświeci się wskaźnik blokady uruchomienia.

Zaświeci się wskaźnik blokady uruchomienia.



W czasie trwania programu można wyłączyć blokadę uruchomienia. Nacisnąć jednocześnie i przytrzymać te same pola dotykowe, aż wyłączy się wskaźnik blokady uruchomienia.

### 7.2 Włączanie/wyłączanie sygnalizacji dźwiękowej

Aby wyłączyć lub włączyć sygnalizację dźwiękową, należy nacisnąć jednocześnie i przytrzymać przez około 2 sekundy pola dotykowe (B) i (C).

### 7.3 Regulacja poziomu resztkowej wilgotności prania

Aby zmienić domyślne poziom resztkowej wilgotności prania:

1. Nacisnąć przycisk wł./wyl., aby włączyć urządzenie.
2. Odczekać około 8 sekund.
3. Jednocześnie nacisnąć i przytrzymać przyciski (A) i (B).

Pojawi się jedno ze wskazań:

- niższy poziom wilgotności
  - wyższy poziom wilgotności
  - standardowy poziom wilgotności
4. Nacisnąć kilkakrotnie przycisk (E), aż włączy się wskaźnik odpowiedniego poziomu.
  5. Aby potwierdzić ustawienie, należy jednocześnie nacisnąć i przytrzymać przez około 2 sekundy przyciski (A) i (B).

### 7.4 Wskaźnik zbiornika na skropliny

Wskaźnik zbiornika na skropliny jest domyślnie włączony. Włącza się on po zakończeniu programu lub gdy konieczne jest opróżnienie zbiornika na skropliny.



Gdy zamontowany jest zestaw do odprowadzania skroplin (wyposażenie dodatkowe), urządzenie automatycznie opróżnia zbiornik na skropliny. W tym przypadku zaleca się wyłączenie wskaźnika. Informacje o dostępnych akcesoriach znajdują się w dołączonej ulotce.

## Wyłączanie wskazań wskaźnika zbiornika na skropliny:

1. Nacisnąć przycisk wł./wył., aby włączyć urządzenie.

2. Odczekać około 8 sekund.
3. Jednocześnie nacisnąć i przytrzymać pola dotykowe (J) i (I).  
Na wyświetlaczu pojawi się jedna z 2 konfiguracji:

- Wskaźnik jest wyłączony, a wskaźnik jest włączony. Wskazania wskaźnika pojemnika na skropliny są wyłączone. Po upływie 4 sekund wyłączą się oba wskaźniki.
- Wskaźniki i są włączone. Wskazania wskaźnika pojemnika na skropliny są włączone. Po upływie 4 sekund wyłączą się oba wskaźniki.

## 8. PRZED PIERWSZYM UŻYCIEM



Przy pierwszym uruchomieniu suszarki automatycznie usuwane jest tylne zabezpieczenie bębna. Może to powodować hałas.

Przed pierwszym użyciem urządzenia należy wykonać następujące czynności:

- Wyczyścić bęben suszarki za pomocą wilgotnej szmatki.
- Uruchomić krótki program (np. 30-minutowy) z wilgotnym praniem.



Na początku cyklu suszenia (3-5 min) urządzenie może pracować nieco głośniej. Jest to spowodowane uruchamianiem się sprężarki podobnej do montowanych w takich urządzeniach jak chłodziarki czy zamrażarki.

## 9. CODZIENNA EKSPLOATACJA

### 9.1 Uruchamianie programu bez opóźnienia

Wyświetlacz wyświetli czas trwania programu.

1. Przygotować pranie i włożyć je do urządzenia.



#### **UWAGA!**

Zamykając drzwi urządzenia należy uważać, aby nie przytrzasnąć prania między drzwiami a gumową uszczelką.

2. Nacisnąć przycisk wł./wył., aby włączyć urządzenie.
3. Ustawić program i opcje odpowiednie do danego rodzaju ładunku.



Wyświetlany czas suszenia odnosi się do 5 kg ładunku w programach do suszenia tkanin bawełnianych i odzieży jeansowej. W przypadku innych programów czas suszenia odnosi się do zalecanych wielkości ładunków. Czas suszenia w programach do suszenia tkanin bawełnianych i odzieży jeansowej przy ładunku większym niż 5 kg jest dłuższy.

4. Dotknąć pole dotykowe Start/Pauza. Nastąpi uruchomienie programu.

## 9.2 Uruchamianie programu z opóźnieniem

1. Ustawić program i opcje odpowiednie do danego rodzaju ładunku.
2. Nacisnąć kilkakrotnie przycisk opóźnienia rozpoczęcia programu, aż na wyświetlaczu pojawi się żądany czas opóźnienia.



Możliwe jest ustawienie czasu opóźnienia rozpoczęcia programu w zakresie od 30 minut do 20 godzin.

3. Dotknąć pola dotykowego Start/Pauza.

Na wyświetlaczu rozpocznie się odliczanie czasu opóźnienia.



Po zakończeniu odliczania nastąpi uruchomienie programu.

## 9.3 Zmiana programu

1. Nacisnąć przycisk wł./wył., aby wyłączyć urządzenie.
2. Nacisnąć przycisk wł./wył., aby włączyć urządzenie.
3. Ustawić program.

## 9.4 Po zakończeniu programu

Po zakończeniu programu:



- Rozlega się przerywany sygnał dźwiękowy.
- Miga wskaźnik .
- Miga wskaźnik .
- Włączony jest wskaźnik Start/Pauza.

Urządzenie kontynuuje pracę, przechodząc do trwającej około 30 minut fazy ochrony przed zagnieceniami.

Faza ochrony przed zagnieceniami zapobiega powstaniu zagnieceń na praniu.

Pranie można wyjąć przed zakończeniem fazy ochrony przed zagnieceniami. Jednak w celu uzyskania lepszych efektów zaleca się wyjmowanie prania niedługo przed zakończeniem fazy ochrony przed zagnieceniami.

Po zakończeniu fazy ochrony przed zagnieceniami:

- Wskaźnik  pozostaje włączony, ale nie miga.
  - Wskaźnik  pozostaje włączony, ale nie miga.
  - Gaśnie wskaźnik Start/Pauza.
1. Nacisnąć przycisk wł./wył., aby wyłączyć urządzenie.
  2. Otworzyć drzwi urządzenia.
  3. Wyjąć pranie.
  4. Zamknąć drzwi urządzenia.



Po zakończeniu programu należy każdorazowo oczyścić filtr i opróżnić pojemnik na skropliny.

## 9.5 Automatyczne wyłączenie

Aby zmniejszyć zużycie energii, funkcja ta powoduje automatyczne wyłączenie urządzenia:





- Po upływie 5 minut, jeśli nie zostanie uruchomiony program.
- Po upływie 5 minut od zakończenia programu.



## 10. WSKAZÓWKI I PORADY

### 10.1 Przygotowanie prania

- Zasunąć zamki błyskawiczne.
- Zapiąć poszwy.
- Nie pozostawiać luźnych troczków i tasemek (np. troczków fartuchów). Zawiązać je przed uruchomieniem programu.
- Wyjąć całą zawartość z kieszeni.
- Jeśli przeznaczone do suszenia rzeczy mają bawełnianą podszewkę, należy wyrócić je na lewą stronę. Bawełniana warstwa powinna zawsze znajdować się po zewnętrznej stronie
- Zaleca się wybór programu odpowiedniego do rodzaju tkanin przeznaczonych do suszenia.
- Nie wkładać do urządzenia tkanin w ciemnych kolorach razem z tkaninami o jasnych kolorach. Tkaniny o ciemnych kolorach mogą farbować.
- Aby zapobiec kurczeniu się rzeczy z tkanin typu jersey i dzianin bawełnianych, należy do ich suszenia używać odpowiedniego programu.
- Upewnić się, że ciężar prania nie przekracza maksymalnej wartości podanej w tabeli programów.
- Suszyć wyłącznie rzeczy, które nadają się do suszenia w suszarce. Odpowiednie informacje znajdują się na metkach ubrań.
- Nie suszyć jednocześnie małych rzeczy z dużymi. Duże rzeczy mogą owinąć się wokół małych, co uniemożliwi ich prawidłowe wysuszenie.

Symbol na metce	Opis
	Można suszyć w suszarce.
	Można suszyć w suszarce, odporne na wyższą temperaturę suszenia.
	Można suszyć w suszarce, ale tylko w niższej temperaturze suszenia.
	Nie można suszyć w suszarce.

## 11. KONSERWACJA I CZYSZCZENIE

### 11.1 Czyszczenie filtra

1.

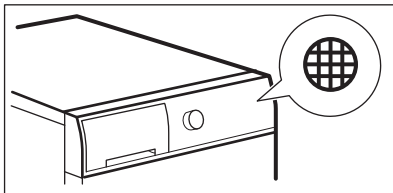

2.

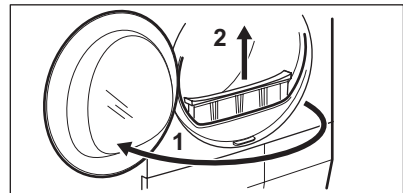

3.

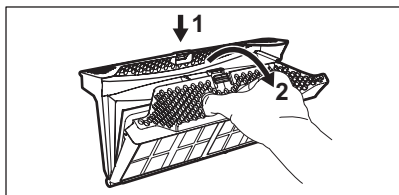

4.

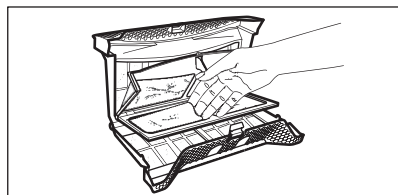

5. 1)

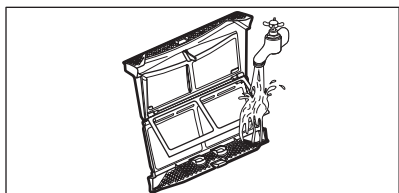

6.

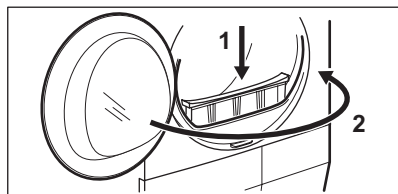

1) W razie potrzeby oczyścić filtr szczotką i/lub odkurzaczem i oplukać ciepłą wodą.

## 11.2 Opróżnianie zbiornika na wodę

1.

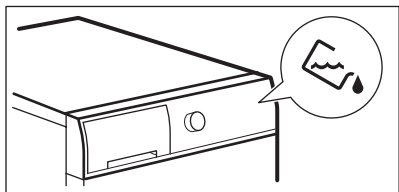

2.

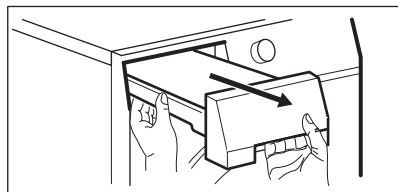

3.

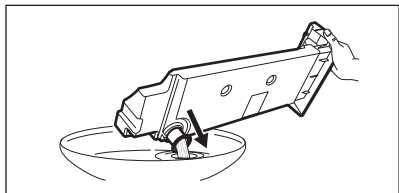

4.

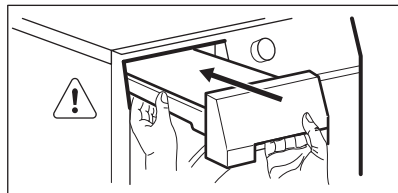

Wodę ze zbiornika na skropliny można stosować jako wodę destylowaną (np. do prasowania z wykorzystaniem pary). Przed użyciem wody należy ją przefiltrować.

## 11.3 Czyszczenie skraplacza

1.

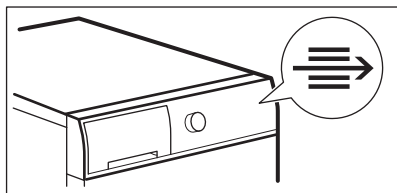

2.

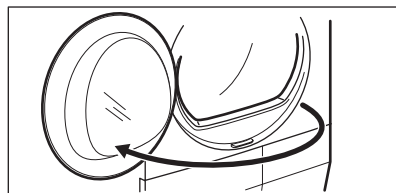

3.

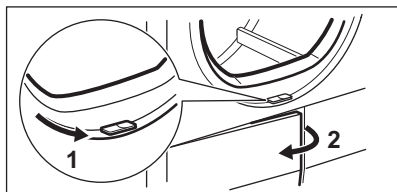

4.

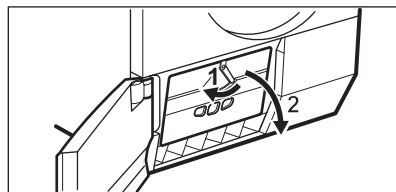

5.

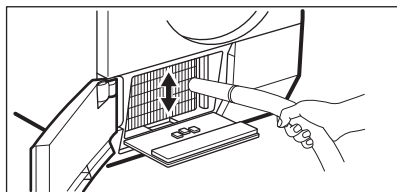

6.

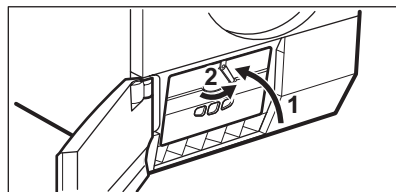

7.

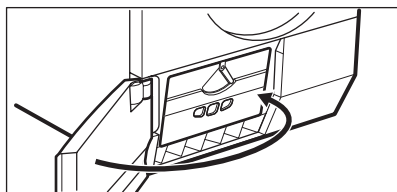

### UWAGA!

Nie dotykać metalowej powierzchni gołymi rękami. Zagrożenie odniesienia obrażeń. Założyć rękawice ochronne. Czyścić ostrożnie metalową powierzchnię, aby jej nie uszkodzić.

## 11.4 Czyszczenie bębna



### OSTRZEŻENIE!

Przed przystąpieniem do czyszczenia urządzenia należy je odłączyć od zasilania.

Do czyszczenia wewnętrznej powierzchni i żeber bębna należy stosować obojętny detergent na bazie mydła. Osuszyć wyczyszczone powierzchnie miękką szmatką.

**UWAGA!**

Do czyszczenia bębna nie wolno używać materiałów ściernych ani myjek stalowych.

## 11.5 Czyszczenie panelu sterowania i obudowy

Do czyszczenia panelu sterowania i obudowy należy stosować obojętny detergent na bazie mydła.

Czyścić wilgotną szmatką. Osuszyć wyczyszczone powierzchnie miękką szmatką.

**UWAGA!**

Do czyszczenia urządzenia nie stosować środków do czyszczenia mebli lub środków czyszczących, które mogłyby wywołać korozję.

## 11.6 Czyszczenie szczelin wentylacyjnych

Usunąć ze szczelin wentylacyjnych nagromadzone fragmenty włókien za pomocą odkurzacza.

# 12. ROZWIĄZYWANIE PROBLEMÓW

Problem	Możliwe rozwiązanie
Urządzenie nie włącza się.	Upewnić się, że wtyczkę przewodu zasilającego włożono do gniazdka.
	Sprawdzić bezpiecznik w skrzynce z bezpiecznikami (instalacja domowa).
Program nie uruchamia się.	Nacisnąć Start/Pauza.
	Upewnić się, że zamknięto drzwi urządzenia.
Drzwi urządzenia nie zamykają się.	Upewnić się, że filtr jest prawidłowo zamontowany.
	Upewnić się, czy nie doszło do przytrzaśnięcia prania między drzwiami urządzenia a gumową uszczelką.
Urządzenie zatrzymało się podczas pracy.	Upewnić się, że zbiornik na skropliny jest pusty. Nacisnąć Start/Pauza, aby ponownie uruchomić program.
Czas trwania cyklu jest zbyt długi lub niezadawalający efekt suszenia. <sup>1)</sup>	Upewnić się, że ciężar prania jest odpowiedni do czasu trwania programu.
	Sprawdzić, czy filtr jest czysty.
	Pranie jest zbyt mokre. Ponownie odwirować pranie w pralce.
	Temperatura w pomieszczeniu powinna mieścić się w zakresie od +5°C do +35°C. Optymalna temperatura wynosi od 19°C do 24°C.

Problem	Możliwe rozwiązanie
	Wybrać program Suszenie na czas lub Extra suche. <sup>2)</sup>
Na wyświetlaczu widoczne jest wskazanie <b>Err</b> .	Aby ustawić nowy program, należy wyłączyć i ponownie włączyć urządzenie.
	Upewnić się, że wybrane opcje działają z danym programem.
Na wyświetlaczu widoczny jest komunikat błędu (np. <b>E51</b> ).	Wyłączyć i ponownie włączyć urządzenie. Uruchomić nowy program. Jeśli problem wystąpi ponownie, należy skontaktować się z punktem serwisowym.

1) Po upływie 6 godzin program zakończy się automatycznie.

2) Może okazać się, że niektóre fragmenty dużych rzeczy (np. prześcieradeł) pozostaną wilgotne.

#### Jeśli efekty suszenia są niezadowolające

- Wybrano niewłaściwy program.
- Filtr jest niedrożny.
- Skraplacz jest niedrożny.
- Do urządzenia włożono za dużo prania.
- Bęben jest zabrudzony.
- Niewłaściwe ustawienie czujnika przewodności (patrz rozdział

„Ustawienia – Regulacja poziomu resztkowej wilgotności prania”, aby wybrać lepsze ustawienie).

- Szczeliny wentylacyjne są zatkane.
- Temperatura otoczenia jest zbyt niska lub zbyt wysoka (optymalna temperatura wynosi od 19°C do 24°C)

## 13. DANE TECHNICZNE

Wysokość x szerokość x głębokość	850 x 600 x 600 mm (maks. 640 mm)
Maks. głębokość przy otwartych drzwiach urządzenia	1090 mm
Maks. szerokość przy otwartych drzwiach urządzenia	950 mm
Regulacja wysokości	850 mm (+ 15 mm – regulacja nóżek)
Pojemność bębna	118 l
Maksymalna ładowność	8 kg
Napięcie	230 V
Częstotliwość	50 Hz
Wymagany bezpiecznik	5 A
Łączna moc	900 W
Klasa efektywności energetycznej	<b>A++</b>

Zużycie energii <sup>1)</sup>	<b>1,99 kWh</b>
Roczne zużycie energii <sup>2)</sup>	235 kWh
Zużycie energii w trybie włączenia	0,13 W
Zużycie energii w trybie wyłączenia	0,13 W
Rodzaj użytkowania	W gospodarstwie domowym
Dopuszczalna temperatura otoczenia	od + 5°C do + 35°C
Klasa zabezpieczenia przed wnikaniem cząstek stałych i wilgoci zapewniona przez osłonę zabezpieczającą, z wyjątkiem sytuacji, gdy sprzęt niskonapięciowy nie ma zabezpieczenia przed wilgocią	<b>IPX4</b>
Produkt zawiera gaz fluoropochodny, hermetycznie zamknięty	
Oznaczenie gazu	R134a
Ciężar	300 g
Potencjał tworzenia efektu cieplarnianego (GWP)	1430

1) Zgodnie z normą EN 61121. 8 kg tkanin bawełnianych odwirowanych z prędkością 1000 obr./min.

2) Roczne zużycie energii w kWh przy założeniu 160 cykli suszenia ze standardowym programem do tkanin bawełnianych, z pełnym lub częściowym załadunkiem i przy stosowaniu trybów energooszczędnych. Rzeczywiste zużycie energii na cykl zależy od sposobu użycia urządzenia (DYREKTYWA UE 392/2012).

### 13.1 Dane eksploatacyjne

Program	Obroty/wilgotność szczątkowa	Czas suszenia	Zużycie energii
Bawełniane 8 kg			
Suche do szafy	1400 obr./min / 50%	130 min	1,67 kWh
	1000 obr./min / 60%	154 min	1,99 kWh
Suche do prasowania	1400 obr./min / 50%	97 min	1,21 kWh
	1000 obr./min / 60%	118 min	1,51 kWh
Syntetyczne 3,5 kg			
Suche do szafy	1200 obr./min / 40%	55 min	0,60 kWh
	800 obr./min / 50%	67 min	0,75 kWh

## 14. OCHRONA ŚRODOWISKA

Materiały oznaczone symbolem  należy poddać utylizacji. Opakowanie urządzenia włożyć do odpowiedniego pojemnika w celu przeprowadzenia recyklingu. Należy zadbać o ponowne przetwarzanie odpadów urządzeń elektrycznych i elektronicznych, aby chronić środowisko naturalne oraz

ludzkie zdrowie. Nie wolno wyrzucać urządzeń oznaczonych symbolem  razem z odpadami domowymi. Należy zwrócić produkt do miejscowego punktu ponownego przetwarzania lub skontaktować się z odpowiednimi władzami miejskimi.

[www.electrolux.com/shop](http://www.electrolux.com/shop)



136940440-A-312015

