



Register your new Bosch now:
www.bosch-home.com/welcome



**Kuchenka wolnostojąca
HGD7452.0L**



BOSCH

[pl] Instrukcja obsługi

Spis treści

Ważne wskazówki dotyczące bezpieczeństwa	4
Przyczyny uszkodzeń	7
Uszkodzenia piekarnika.....	7
Uszkodzenia szuflady cokołowej	7
Ustawienie urządzenia, podłączenie do gazu i sieci elektrycznej	7
Podłączenie urządzenia do gazu.....	7
Niesprawna instalacja gazowa/ zapach gazu.....	7
Przesuwanie urządzenia za przewód gazowy lub uchwyt drzwiczek.....	8
Podłączenie do sieci elektrycznej.....	8
Poziomowanie kuchenki.....	8
Mocowanie do ściany	8
Ustawianie urządzenia	8
Środki ostrożności podczas transportu.....	8
Nowe urządzenie	9
Informacje ogólne	9
Płyta grzejna	9
Panel obsługi.....	10
Komora piekarnika	11
Wyposażenie dodatkowe	11
Wsuvanie wyposażenia dodatkowego	11
Wyposażenie dodatkowe	11
Artykuły dodatkowe	13
Przed pierwszym użyciem	13
Programowanie godziny.....	13
Nagrzewanie piekarnika	13
Czyszczenie wyposażenia.....	13
Nastawianie płyty grzejnej	13
Czyszczenie kielicha i nakrywki palnika	13
Zapalanie palników gazowych	13
Tabela - gotowanie	14
Odpowiednie naczynia	14
Uwagi dotyczące obsługi	15
Programowanie piekarnika	15
Rodzaj grzania i temperatura	15
Szybkie podgrzewanie	16
Programowanie funkcji regulacji czasu	16
Minutnik.....	16
Czas trwania gotowania.....	16
Czas zakończenia	17
Godzina.....	17
Funkcja zabezpieczenia dzieci	18
Zmiana ustawień podstawowych	18
Konserwacja i czyszczenie	18
Środki czyszczące	18
Szklana pokrywa	20
Zdejmowanie i zawieszanie prowadnic	20
Zdejmowanie i zakładanie drzwiczek piekarnika.....	21
Montaż i demontaż szyb w drzwiczkach	21
Usterka, co robić?	22
Tabela usterek.....	22
Wymiana żarówki u góry piekarnika	22
Ostona żarówki.....	22
Serwis	23
Symbol produktu (E-Nr) i numer fabryczny (FD)	23

Porady dotyczące oszczędności energii i ochrony środowiska	23
Oszczędzanie energii podczas użytkowania piekarnika	23
Oszczędzanie energii podczas użytkowania płyty gazowej.....	23
Utylizacja zgodna z przepisami o ochronie środowiska naturalnego	23
Przetestowane w naszym studiu gotowania	24
Ciasta i wypieki	24
Porady dotyczące pieczenia.....	26
Mięso, drób, ryby	27
Porady dotyczące pieczenia mięs i grillowania	28
Zapiekanki, tosty	29
Gotowe produkty.....	29
Potrawy specjalne.....	30
Rozmrażanie	30
Suszenie	31
Wekowanie.....	31
Akrylamid w produktach spożywczych	32
Potrawy testowe	32
Pieczenie ciast.....	32
Grillowanie.....	33

Więcej informacji na temat naszych produktów, wyposażenia, części zamiennych oraz serwisu można znaleźć na stronie internetowej: www.bosch-home.com oraz w sklepie internetowym: www.bosch-eshop.com

Ważne wskazówki dotyczące bezpieczeństwa

Należy dokładnie przeczytać niniejszą instrukcję. Zapoznanie się z nią pozwoli na bezpieczne i właściwe użytkowanie urządzenia. Instrukcję obsługi i montażu należy zachować do późniejszego wglądu lub dla kolejnego użytkownika.

Niniejsza instrukcja obowiązuje, gdy na urządzeniu podany jest kod danego kraju. Jeśli kod kraju nie znajduje się na urządzeniu, należy stosować się do instrukcji instalacji, która zawiera niezbędne informacje dotyczące przestawienia urządzenia zgodnie z warunkami obowiązującymi w danym kraju.

Kategoria urządzenia: Kategoria 1

Po rozpakowaniu należy sprawdzić stan urządzenia. Nie podłączać, jeśli urządzenie zostało uszkodzone podczas transportu.

Wyłącznie specjalista z odpowiednimi uprawnieniami może podłączyć i przestawić urządzenie na inny rodzaj gazu. Instalacja urządzenia (podłączenie elektryczne i gazowe) musi być przeprowadzona zgodnie z instrukcją obsługi i instalacji.

Nieprawidłowe podłączenie i ustawienia mogą prowadzić do ciężkich wypadków i uszkodzenia urządzenia. Producent nie ponosi odpowiedzialności za związane z tym szkody. Gwarancja na urządzenie wygasa.

Uwaga: Niniejsze urządzenie przeznaczone jest wyłącznie do gotowania. Nie można go używać do innych celów, np. ogrzewania pomieszczenia.

To urządzenie jest przeznaczone do użytku na wysokości do 2000 metrów nad poziomem morza.

Uwaga: Podczas korzystania z kuchenki gazowej powstaje w pomieszczeniu ciepło i wilgoć oraz może dojść do przypalenia się produktów. Szczególnie w trakcie użytkowania urządzenia należy zapewnić dobrą wentylację pomieszczenia: nie zasłaniać otworów wentylacyjnych lub zatroszczyć się o mechaniczne urządzenie wentylacyjne (np. okap).

Intensywne lub długotrwałe używanie urządzenia może wymagać dodatkowej wentylacji, np. otwarcia okna, lub skuteczniejszej wentylacji, np. przełączenia urządzenia wentylacyjnego na wyższą moc.

Urządzenie nie jest przystosowane do pracy z zewnętrznym minutnikiem lub zdalnym sterowaniem.

Nie używać nieodpowiednich systemów zabezpieczających ani barierek dla dzieci. Mogą one prowadzić do wypadków.

Urządzenie mogą obsługiwać dzieci w wieku powyżej 8 lat oraz osoby z ograniczonymi zdolnościami fizycznymi, sensorycznymi lub umysłowymi, a także osoby nie posiadające wystarczającego doświadczenia lub wiedzy, jeśli pozostają pod nadzorem osoby odpowiedzialnej za ich bezpieczeństwo lub zostały pouczone, jak właściwie obsługiwać urządzenie i są świadome związanych z tym zagrożeń.

Dzieci nie mogą bawić się urządzeniem. Czyszczenie i czynności konserwacyjne nie mogą być wykonywane przez dzieci, chyba że mają one ukończone 8 lat i są nadzorowane przez osobę dorosłą.

Dzieciom poniżej 8 roku życia nie należy pozwalać na zbliżanie się do urządzenia ani przewodu przyłączeniowego.

Zawsze prawidłowo wsuwać wyposażenie do komory piekarnika. *Patrz Opis wyposażenia* w instrukcji obsługi.

Niebezpieczeństwo pożaru!

- W przypadku otwarcia drzwiczek powstaje przeciąg. Papier do pieczenia może dotknąć elementów grzejnych i zapalić się. Podczas podgrzewania piekarnika nigdy nie kłaść papieru do pieczenia na wyposażenie nie przymocowując go. Papier do pieczenia należy zawsze obciążać naczyniem lub formą do pieczenia. Papierem do pieczenia wyłożyć wyłącznie konieczną powierzchnię. Papier do pieczenia nie może wystawać poza wyposażenie.
- Przechowywane w komorze piekarnika łatwopalne przedmioty mogą się zapalić. Nigdy nie przechowywać łatwopalnych przedmiotów w komorze piekarnika. Nigdy nie otwierać drzwiczek urządzenia, gdy z urządzenia wydobywa się dym. Wyłączyć urządzenie i wyciągnąć wtyczkę z gniazda lub wyłączyć bezpiecznik w skrzynce bezpiecznikowej. Odciąć dopływ gazu.

- Gorący olej lub tłuszcz może szybko zapalić się. Nigdy nie pozostawiać rozgrzanego tłuszczu lub oleju bez nadzoru. Nigdy nie gasić ognia wodą. Wyłączyć pole grzejne. Ostrożnie stłumić ogień używając pokrywki, koca gaśniczego lub podobnego przedmiotu.
- Pola grzejne są bardzo gorące. Nigdy nie odkładać łatwopalnych przedmiotów na płytę grzejną. Nie używać płyty grzejnej do przechowywania jakichkolwiek przedmiotów.
- Urządzenie silnie się nagrzewa, materiały łatwopalne mogą się zapalić. Nie przechowywać ani nie używać pod lub w pobliżu piekarnika żadnych przedmiotów łatwopalnych (np. sprayów, środków czyszczących). Nie przechowywać przedmiotów łatwopalnych wewnątrz piekarnika lub na piekarniku.
- Włączone gazowe pola grzejne bez postawionych na nich naczyń wytwarzają dużo ciepła. Może to prowadzić do uszkodzenia lub zapalenia się urządzenia oraz znajdującego się nad nim okapu. Tłuszcz osadzony w filtrze okapu może się zapalić. Gazowych pól grzejnych używać wyłącznie, gdy postawione są na nich naczynia.
- Tyłu urządzenia bardzo się nagrzewa. Może to spowodować uszkodzenie przewodów przyłączeniowych. Przewody elektryczne i gazowe nie mogą stykać się z tylną ścianką urządzenia.
- Nigdy nie kłaść na polach grzejnych ani nie przechowywać w piekarniku przedmiotów łatwopalnych. Nigdy nie otwierać drzwiczek urządzenia, gdy z urządzenia wydobywa się dym. Wyłączyć urządzenie. Wyciągnąć wtyczkę z gniazda lub wyłączyć bezpiecznik w skrzynce bezpiecznikowej. Zamknąć dopływ gazu.
- Powierzchnie szuflady pod piekarnikiem mogą być bardzo gorące. Można w niej przechowywać wyłącznie akcesoria do pieczenia. Nie wolno przechowywać w szufladzie przedmiotów łatwopalnych.

Niebezpieczeństwo poparzenia!

- Urządzenie bardzo się nagrzewa. Nigdy nie dotykać gorących powierzchni wewnątrz komory gotowania ani elementów grzejnych. Zawsze odczekać, aż urządzenie ostygnie. Nie zezwalać dzieciom na zbliżanie się!
- Akcesoria i naczynia bardzo się nagrzewają. Do wyjmowania gorącego

wyposażenia lub naczyń z komory gotowania zawsze używać łąpek kuchennych.

- Opary alkoholowe mogą zapalić się w gorącej komorze gotowania. Nigdy nie przygotowywać potraw z dużą ilością wysokoprocentowych napojów alkoholowych. Używać wyłącznie niewielkich ilości wysokoprocentowych napojów. Ostrożnie otwierać drzwiczki urządzenia.
- Pola grzejne i ich otoczenie, zwłaszcza ewentualnie znajdująca się rama płyty grzejnej, bardzo się nagrzewają. Nie dotykać gorących powierzchni. Nie pozwalać dzieciom zbliżać się do urządzenia.
- Powierzchnie urządzenia nagrzewają się podczas jego eksploatacji. Nie dotykać gorących powierzchni. Nie pozwalać dzieciom zbliżać się do urządzenia.
- Puste naczynia ustawione na włączonych gazowych polach grzejnych bardzo się nagrzewają. Nigdy nie podgrzewać pustych naczyń.
- Podczas użytkowania urządzenie bardzo się nagrzewa. Przed przystąpieniem do czyszczenia odczekać, aż urządzenie ostygnie.
- **Uwaga!** Podczas grillowania zewnętrzne części urządzenia mogą być gorące. Nie pozwalać na zbliżanie się małych dzieci.
- Jeśli butla nie stoi pionowo, płynny propan/butan może przedostać się do urządzenia. W rezultacie przy palnikach mogą tworzyć się słupy ognia. Podzespoły mogą ulec uszkodzeniu i z czasem stać się nieszczelne, co w konsekwencji prowadzi do niekontrolowanego wypływu gazu. W takiej sytuacji istnieje poważne ryzyko poparzeń. Butle z płynem należy stosować zawsze w pozycji pionowej.

Niebezpieczeństwo poparzenia!

- Dostępne elementy nagrzewają się podczas eksploatacji. Nie dotykać gorących elementów. Nie zezwalać dzieciom na zbliżanie się.
- Podczas otwierania drzwiczek urządzenia może wydostawać się gorąca para. Ostrożnie otwierać drzwiczki urządzenia. Nie zezwalać dzieciom na zbliżanie się!
- Woda w gorącej komorze gotowania może prowadzić do powstania gorącej pary wodnej. Nigdy nie wlewać wody do gorącej komory gotowania.

Niebezpieczeństwo obrażeń!

- Porysowane szkło lub drzwiczki urządzenia mogą pęknąć. Nie używać skrobaczki do szkła, żrących ani szorujących środków czyszczących.
- Nieprawidłowo przeprowadzane naprawy stanowią poważne zagrożenie. Wyłącznie przeszkoleni technicy serwisu mogą przeprowadzać naprawy i wymieniać uszkodzone przewody elektryczne i gazowe. Jeśli urządzenie jest uszkodzone, należy wyciągnąć wtyczkę z gniazda lub wyłączyć bezpiecznik w skrzynce bezpiecznikowej, zamknąć dopływ gazu. Wezwać serwis.
- Usterki i uszkodzenia urządzenia stanowią poważne zagrożenie. Nigdy nie włączać uszkodzonego urządzenia. Wyciągnąć wtyczkę z gniazda lub wyłączyć bezpiecznik w skrzynce bezpiecznikowej. Odciać dopływ gazu. Wezwać serwis.
- Garnki nieodpowiedniej wielkości, uszkodzone lub nieodpowiednio ustawione mogą być przyczyną poważnych poparzeń. Należy przestrzegać zaleceń dotyczących naczyń.
- **Uwaga:** Szklana pokrywa może pęknąć w wyniku działania wysokiej temperatury. Przed zamknięciem pokrywy należy zamknąć wszystkie palniki i odczekać, aż piekarnik ostygnie.



- Jeśli ustawione na cokole urządzenie nie zostanie do niego przymocowane, może się zsunąć. Urządzenie musi być stabilnie przymocowane do cokołu.

Niebezpieczeństwo przewrócenia!!

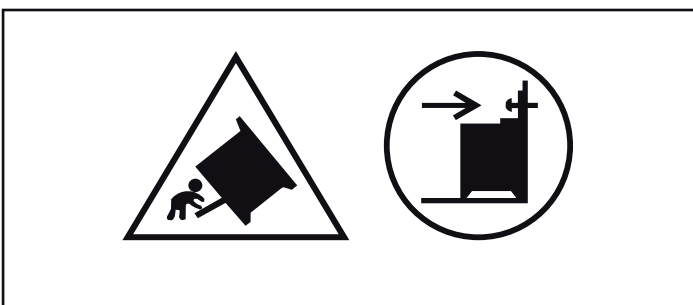

Ostrzeżenie: Aby zapobiec przewróceniu się urządzenia, konieczne jest zamontowanie zabezpieczenia przed przechyleniem. Należy przeczytać instrukcję montażu.

Niebezpieczeństwo porażenia prądem!

- Nieprawidłowo przeprowadzone naprawy stanowią poważne zagrożenie. Naprawy mogą być wykonywane wyłącznie przez wykwalifikowanych techników serwisu. Jeśli urządzenie jest uszkodzone, należy wyciągnąć wtyczkę z gniazda lub wyłączyć bezpiecznik w skrzynce bezpiecznikowej. Wezwać serwis.
- Izolacja przewodu urządzenia elektrycznego może się stopić na gorących częściach urządzenia. W żadnym wypadku nie może dojść do kontaktu przewodu przyłączeniowego z gorącymi częściami urządzenia.
- Wnikająca wilgoć może spowodować porażenie prądem. Nie używać myjek wysokociśnieniowych ani parowych.
- Podczas wymiany żarówki w komorze gotowania styki oprawki znajdują się pod napięciem. Przed przystąpieniem do wymiany żarówki wyciągnąć wtyczkę z gniazda lub wyłączyć bezpiecznik w skrzynce bezpiecznikowej.
- Uszkodzone urządzenie może prowadzić do porażenia prądem. Nigdy nie włączać uszkodzonego urządzenia. Wyciągnąć wtyczkę z gniazda lub wyłączyć bezpiecznik w skrzynce bezpiecznikowej. Wezwać serwis.

Przyczyny uszkodzeń

Płyta grzejna

Uwaga!

- Pół grzejne należy używać tylko, gdy stoją na nich naczynia. Nie podgrzewać pustych garnków lub patelni. Spód garnka zostaje uszkodzony.
- Używać wyłącznie garnków i patelni z płaskim spodem.
- Garnki i patelnie stawiać dokładnie pośrodku palnika. Dzięki temu płomień będzie optymalnie ogrzewał spód garnków i patelni. Uchwyty nie zostaną uszkodzone, a energia będzie maksymalnie wykorzystana.
- Dopilnować, aby palniki płyty grzejnej były zawsze czyste i suche. Kielich i nakrywa palnika muszą znajdować się dokładnie na swoim miejscu.
- Uważać, aby kuchenka nie została uruchomiona przy zamkniętej pokrywie (szczególnie przez bawiące się dzieci).

Uszkodzenia piekarnika

Uwaga!

- Wyposażenie, folia, papier do pieczenia lub naczynia na dnie komory piekarnika: nie stawiać wyposażenia na dnie piekarnika. Nie wykladać dna piekarnika folią, obojętnie jakiego rodzaju, ani papierem do pieczenia. Nie stawiać na dnie piekarnika żadnych naczyń, jeśli ustawiona temperatura jest wyższa niż 50 °C. Dochodzi do przegrzania. Czas pieczenia i smażenia ulega zmianie, a emalia zostaje uszkodzona.
- Woda w gorącej komorze piekarnika: nigdy nie wlewać wody do gorącej komory piekarnika. Powstaje para wodna. Nagła zmiana temperatury może prowadzić do uszkodzenia emalii.
- Wilgotne produkty spożywcze: wilgotnych produktów nie przechowywać przez dłuższy okres czasu w zamkniętej komorze piekarnika. Emalia ulega uszkodzeniu.
- Sok z owoców: na ciasta pieczone na blasze nie układać zbyt dużo soczystych owoców. Skapujący z blachy sok z owoców

pozostawia trwałe plamy. W miarę możliwości używać głębokiej blachy do pieczenia.

- Studzenie z otwartymi drzwiczkami urządzenia: podczas studzenia komora piekarnika powinna być zawsze zamknięta. Nawet jeśli drzwiczki urządzenia są tylko uchylone, fronty sąsiadujących mebli mogą z czasem ulec uszkodzeniu.
- Mocno zabrudzona uszczelka drzwiczek: jeśli uszczelka drzwiczek jest mocno zabrudzona, podczas eksploatacji drzwiczki nie zamykają się szczelnie. Fronty sąsiadujących mebli mogą ulec uszkodzeniu. Zawsze dbać o czystość uszczelki.
- Drzwiczki urządzenia jako miejsce do siedzenia lub odkładania przedmiotów: nie stawać, nie siadać ani nie opierać się na otwartych drzwiczkach urządzenia. Nie stawiać naczyń i wyposażenia na drzwiczki urządzenia.
- Wsuwanie wyposażenia: W zależności od typu urządzenia wyposażenie może zarysować szybę drzwiczek podczas ich zamykania. Wyposażenie należy zawsze wsuwać do oporu do komory piekarnika.
- Transport urządzenia: nie podnosić ani nie przenosić urządzenia trzymając za uchwyt drzwiczek. Ciężar urządzenia przekracza wytrzymałość uchwytu, który może się urwać.

Uszkodzenia szuflady cokołowej

Uwaga!

Nie wkładać do szuflady cokołowej gorących przedmiotów. Można uszkodzić szufladę.

Ustawienie urządzenia, podłączenie do gazu i sieci elektrycznej

Podłączenie urządzenia do gazu

Instalacji może dokonać wyłącznie instalator posiadający uprawnienia gazowe lub koncesjonowany pracownik serwisu zgodnie z instrukcją podaną w rozdziale "Podłączenie urządzenia do gazu i przestawienie na inny rodzaj gazu".

Dla instalatora z uprawnieniami gazowymi lub pracownika serwisu

Uwaga!

- Wartości nastawcze urządzenia znajdują się na tabliczce znamionowej z tyłu urządzenia. Ustawiony fabrycznie rodzaj gazu oznaczony jest symbolem gwiazdki (*).
- Przed podłączeniem urządzenia sprawdzić zgodność lokalnych warunków przyłączenia (rodzaj oraz ciśnienie gazu) z ustawieniami urządzenia. Jeśli konieczne jest dokonanie zmiany ustawień urządzenia, należy postępować zgodnie z instrukcją z rozdziału "Podłączenie urządzenia do gazu i przestawienie na inny rodzaj gazu".
- To urządzenie nie jest podłączone do systemu odprowadzania spalin. Należy je podłączyć i uruchomić zgodnie z warunkami instalacji. Nie podłączać urządzenia do

wyciągu. Należy uwzględnić wszystkie przepisy dotyczące wentylacji.

- Urządzenie należy podłączyć do gazu za pomocą sztywnego, tzn. nie elastycznego przyłącza (przewodu gazowego) lub węża bezpieczeństwa.
- W przypadku zastosowania węża bezpieczeństwa należy zwrócić uwagę, aby wąż nie był załamany ani zgnieciony. Wąż nie może dotykać gorących powierzchni.
- Przyłącze gazowe (przewód gazowy lub wąż bezpieczeństwa) może być usytuowane z prawej lub z lewej strony urządzenia. Kurek dopływu gazu na przyłączy powinien być łatwo dostępny.

Niesprawna instalacja gazowa/ zapach gazu

W przypadku stwierdzenia zapachu gazu lub nieszczelności instalacji gazowej należy natychmiast

- zamknąć dopływ gazu lub zakręcić zawór butli gazowej
- zgasić źródła otwartego ognia oraz papierosy
- wyłączyć urządzenia elektryczne - także lampy
- otworzyć okna i dobrze wywietrzyć pomieszczenie
- wezwać serwis lub pogotowie gazowe.

Przesuwanie urządzenia za przewód gazowy lub uchwyt drzwiczek

Nie przesuwaj urządzenia trzymając za przewód gazowy; może dojść do uszkodzenia przewodu gazowego. Niebezpieczeństwo ulatniania się gazu! Nie przesuwaj urządzenia trzymając za uchwyt drzwiczek. Można uszkodzić zawiasy i uchwyt drzwiczek.

Podłączenie do sieci elektrycznej

Uwaga!

- Instalację urządzenia zlecić pracownikowi serwisu. Do przyłączenia potrzebny jest bezpiecznik 16 A. Urządzenie jest przystosowane do pracy z napięciem 220-240 V.
- Jeśli napięcie sieci spadnie poniżej 180 V, wówczas nie działa elektryczny iskrownik.
- Szkody wynikające z niewłaściwego podłączenia urządzenia nie są objęte gwarancją.
- Jeśli przewód zasilający jest uszkodzony, należy zlecić jego wymianę producentowi, serwisowi lub osobie posiadającej odpowiednie kwalifikacje i uprawnienia.

Dla serwisu

Uwaga!

- Urządzenie należy podłączyć zgodnie z danymi podanymi na tabliczce znamionowej.
- Urządzenie należy podłączyć do instalacji elektrycznej spełniającej obowiązujące przepisy. Gniazdo musi być łatwo dostępne, aby w razie potrzeby możliwe było odłączenie urządzenia od sieci elektrycznej.
- Należy zapewnić możliwość wielobiegunowego odłączenia systemu od sieci.
- Nigdy nie stosować przedłużaczy ani rozgałęziaczy.
- Ze względów bezpieczeństwa urządzenie należy podłączyć do przyłącza z uziemieniem. Jeżeli podłączenie do przewodu uziemiającego nie spełnia wymogów przewidzianych przepisami, urządzenie nie jest chronione przed niebezpieczeństwami związanymi z napięciem elektrycznym.
- W celu podłączenia urządzenia należy zastosować przewód typu H 05 W-F lub przewód o takich samych parametrach.

Poziomowanie kuchenki

Postawić kuchenkę bezpośrednio na podłodze.

1. Wysunąć szufladę cokołową i zdjąć podnosząc do góry. Z przodu i z tyłu wewnątrz cokołu znajdują się nóżki nastawcze.
2. Nóżki nastawcze można w razie potrzeby podwyższyć lub obniżyć za pomocą sześciokątnego klucza imbusowego, co umożliwi wypoziomowanie kuchenki (rys. A).
3. Ponownie wsunąć szufladę cokołową (rys. B).

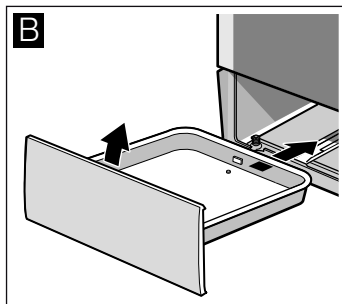
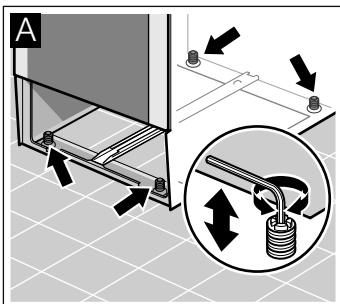

Mocowanie do ściany

Aby kuchenka nie przechylała się, należy przymocować ją do ściany za pomocą dołączonego kątownika. Należy przestrzegać instrukcji montażu dotyczącej mocowania do ściany.

Ustawianie urządzenia

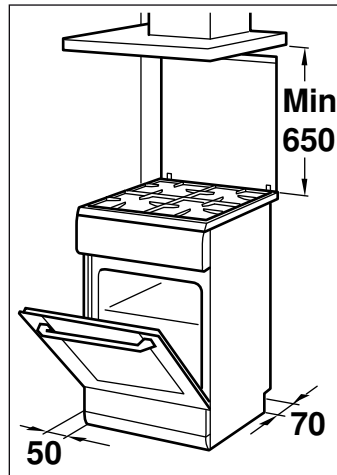

- Urządzenie należy ustawić bezpośrednio na podłodze, uwzględniając podane wymiary. Urządzenia nie wolno ustawiać na innych przedmiotach.
- Odstęp między górną krawędzią kuchenki a dolną krawędzią wyciągu kuchennego musi odpowiadać zaleceniom producenta wyciągu.
- Po instalacji nie wolno przestawiać urządzenia. Odstęp między dużym palnikiem lub palnikiem Wok a frontami sąsiadujących mebli lub ścianą nie może być mniejszy niż 50 mm.

Środki ostrożności podczas transportu

Zabezpieczyć wszystkie ruchome części w oraz na urządzeniu za pomocą taśmy samoprzylepnej, która po usunięciu nie pozostawia śladów. Wszystkie części wyposażenia (np. blachę do pieczenia) zabezpieczyć na krawędziach cienkim kartonem i włożyć w odpowiednie przegródki, aby uniknąć uszkodzenia urządzenia. Między przód a tył włożyć karton lub podobny materiał, aby zapobiec uderzeniu o wewnętrzną stronę szklanych drzwiczek. Drzwiczki i pokrywę (jeśli jest) przymocować taśmą samoprzylepną do ścianek urządzenia.

Zachować oryginalne opakowanie urządzenia. Urządzenie transportować wyłącznie w oryginalnym opakowaniu. Podczas transportu zwrócić uwagę na strzałki umieszczone na opakowaniu.

W przypadku braku oryginalnego opakowania

Zapakować urządzenie w odpowiednie opakowanie zastępcze, zapewniające wystarczającą ochronę przed ewentualnymi uszkodzeniami podczas transportu.

Urządzenie transportować w pozycji pionowej. Nie trzymać urządzenia za uchwyt drzwiczek ani za przyłącza znajdujące się z tyłu, ponieważ może dojść do ich uszkodzenia. Nie kłaść na urządzeniu ciężkich przedmiotów.

Nowe urządzenie

Niniejszy rozdział zawiera informacje dotyczące urządzenia, trybów pracy oraz wyposażenia.

Informacje ogólne

Wersja zależy od typu urządzenia.

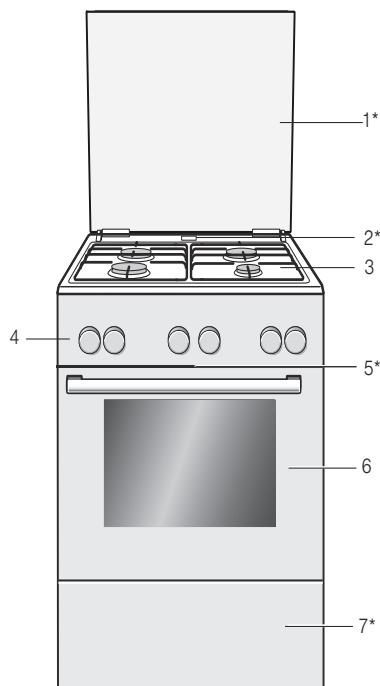

Objaśnienia

- | | |
|----|------------|
| 1* | Pokrywa** |
| 2* | Wylot pary |

Uwaga!

Podczas użytkowania piekarnika w tym miejscu wydobywa się gorąca para

- | | |
|----|---------------------|
| 3 | Płyta grzewcza** |
| 4 | Panel obsługi** |
| 5* | Wentylator |
| 6 | Drzwi piekarnika** |
| 7* | Szuflada cokołowa** |

* Opcjonalnie (dotyczy niektórych urządzeń)

** W zależności od typu urządzenia możliwe są niewielkie różnice.

Płyta grzejna

Poniżej zamieszczono opis pulpitu obsługi. Wersja zależy od typu urządzenia.

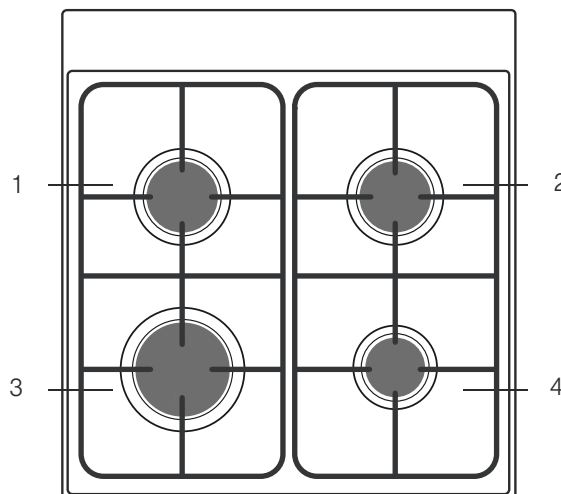

Objaśnienia

- | | |
|---|---------------------|
| 1 | Palnik zwykły |
| 2 | Palnik zwykły |
| 3 | Palnik o dużej mocy |
| 4 | Palnik oszczędny |

Panel obsługi

Możliwe są niewielkie różnice w zależności od typu urządzenia.

Pokrętło funkcji

Za pomocą pokrętła funkcji można wybrać funkcję grzewczą.

Położenie	Zastosowanie
Pozycja zero	Piekarnik jest wyłączony.
Nadmuchiwanie gorącego powietrza 3D*	Do pieczenia ciast i ciastek. Możliwość pieczenia na trzech poziomach. Dmuchawa umieszczona na tylnej ścianie piekarnika rozprowadza ciepło równomiernie w całej komorze piekarnika.
Ogrzewanie górne i dolne*	Do pieczenia ciast, zapiekanek i pieczenia z chudego mięsa, np. z cielęciny lub dziczyzny, na jednym poziomie. Ciepło jest dostarczane przez dolny i górny element grzewczy.
Funkcja do przygotowania pizzy	Szybkie przygotowanie potraw mrożonych bez konieczności wstępnego podgrzewania piekarnika, np. pizzy, frytek lub ciasta francuskiego. Ciepło jest dostarczane przez dolny element grzewczy i przez dmuchawę umieszczoną na tylnej ścianie piekarnika.
Grill z nadmuchem gorącego powietrza	Do pieczenia kawałków mięsa, drobiu i ryb. Element grzewczy grilla i wentylator włączają się i wyłączają na przemian. Dmuchawa rozprowadza powietrze rozgrzane przez grill wokół pieczonych potraw.
Grill, duża powierzchnia	Do smażenia/pieczenia na grillu befsztyków, kiełbasek, tostów i ryb. Nagrzewanie całej powierzchni pod elementem grzewczym grilla.
Grill, mała powierzchnia	Do smażenia/pieczenia na grillu niewielkich ilości befsztyków, kiełbasek, tostów i ryb. Nagrzewanie środkowej części elementu grzewczego grilla.
Ogrzewanie dolne	Duszenie w tłuszczu dań "confit", pieczenie i przygotowywanie zapiekanek. Ciepło jest dostarczane przez dolny element grzewczy.
Rozmrażanie	Do rozmrażania np. mięsa, drobiu, chleba i ciast. Dmuchawa rozprowadza nagrzane powietrze wokół rozmrażanej potrawy.
Oświetlenie	Włączanie lampki oświetlającej wnętrze piekarnika.

* Funkcja grzewcza, za pomocą której określa się klasę efektywności energetycznej zgodnie z normą EN60350.

Przy wybieraniu funkcji grzewczej włącza się lampka oświetlająca wnętrze piekarnika.

Regulator temperatury

Regulator temperatury służy do nastawiania temperatury i stopnia mocy grilla.

Ustawienia	Funkcja	
Pozycja zero	Piekarnik nie nagrzewa się.	
50-270	Zakres temperatury	Temperatura w °C.
1, 2, 3	Stopnie mocy grilla	Stopnie mocy dla grilla o małej i dużej powierzchni. Stopień 1 = słaby Stopień 2 = średni Stopień 3 = mocny

Gdy piekarnik grzeje, na wyświetlaczu świeci się symbol temperatury . Jeśli nagrzewanie zostanie przerwane, symbol zgaśnie. W przypadku niektórych ustawień lampka nie świeci się.

Włączniki pół grzejnych

Cztery włączniki pół grzejnych służą do nastawiania mocy grzania poszczególnych pól.

Ustawienia	Funkcja/kuchenka gazowa
Pozycja zero	Kuchenka jest wyłączona.
Pozycja zapalania	Pozycja zapalania
Strefa nastawiania	duży płomień = maksymalne ustawienie płomień oszczędny = minimalne ustawienie

Na końcu zakresu regulacji wyczuwalny jest opór. Nie obracać dalej.

Przyciski i wyświetlacz

Przyciski umożliwiają nastawienie różnych funkcji dodatkowych. Na wyświetlaczu można odczytać nastawione wartości.

Przycisk	Zastosowanie
Szybkie nagrzewanie	Bardzo szybkie nagrzewanie piekarnika.
Funkcje zegara	Wybór minutnika , czasu trwania , czasu zakończenia i godziny .
Zabezpieczenie przed dziećmi	Blokowanie i odblokowywanie funkcji piekarnika.
- Minus	Zmniejszanie nastawianych wartości.
+ Plus	Zwiększanie nastawianych wartości.

Jaka funkcja zegara widoczna jest na wyświetlaczu na pierwszym planie, można rozpoznać po tym, że odpowiedni symbol wzięty jest w nawias []. Wyjątek: W przypadku wskazania czasu zegarowego symbol świeci się tylko podczas zmiany godziny.

Przyciski

Pod poszczególnymi przyciskami znajdują się czujniki. Nie trzeba ich mocno naciskać. Należy dotykać tylko żądany symbol.

Komora piekarnika

W komorze piekarnika znajduje się lampka. Wentylator chroni piekarnik przed przegrzaniem.

Lampka

Lampka wewnątrz piekarnika pozostaje włączona podczas pracy piekarnika.

Tym niemniej również po wyłączeniu piekarnika, można lampkę włączyć, ustawiając pokrętko funkcji w pozycji

Wentylator

Wentylator włącza się i wyłącza, gdy jest to konieczne. Gorące powietrze uchodzi przez drzwiczki.

Aby po zakończeniu pieczenia piekarnik szybciej ostygł, wentylator włączony jest jeszcze przez pewien czas.

Uwaga!

Nie zakrywać szczelin wentylacyjnych. W przeciwnym razie piekarnik przegrzewa się.

Wyposażenie dodatkowe

Dostarczone wyposażenie dodatkowe nadaje się do przyrządzania wielu potraw. Należy zwrócić uwagę na prawidłowe ustawienie wyposażenia podczas wsuwania go do komory piekarnika.

Aby potrawy były jeszcze smaczniejsze, a obsługa piekarnika jeszcze bardziej komfortowa, oferujemy szeroki wybór wyposażenia dodatkowego.



Ruszt

Do naczyń, form do ciasta, pieczeni, potraw grillowanych i mrożonych.

Ruszt wsunąć do piekarnika otwartą stroną do drzwiczek piekarnika oraz wygięciem do dołu



Emaliowana blacha do pieczenia

Do ciast i ciasteczek.

Blachę do pieczenia wsunąć do oporu, ścięciem w kierunku drzwiczek piekarnika.

Wskazówka: Wyposażenie podczas nagrzewania może ulegać deformacjom. Po ostygnięciu wyposażenia deformacja znika. Nie ma to żadnego wpływu na funkcjonowanie urządzenia.

Blachę trzymać po bokach obydwiema rękami i wsunąć równolegle w prowadnicę. Podczas wsuwania blachy nie wykonywać ruchów w prawo lub w lewo. W przeciwnym razie wsunięcie blachy będzie utrudnione. Powierzchnie emaliowane mogą ulec uszkodzeniu.

Wyposażenie można nabyć w serwisie, w sklepie specjalistycznym lub przez internet. Należy podać numer HEZ.

Wyposażenie dodatkowe

Wyposażenie dodatkowe można nabyć w serwisie lub sklepie specjalistycznym. W naszych prospektach lub w internecie można znaleźć wiele produktów pasujących do zakupionego piekarnika. Dostępność wyposażenia dodatkowego oraz możliwość zamówienia przez internet różni się w poszczególnych krajach. Odnośne informacje znajdują się w załącznikach do instrukcji obsługi.

Nie każde wyposażenie dodatkowe pasuje do wszystkich urządzeń. Podczas dokonywania zakupu należy zawsze podać dokładne oznaczenie (nr E) urządzenia.

Wsuwanie wyposażenia dodatkowego

Wyposażenie dodatkowe można wsunąć do komory piekarnika na 5 różnych wysokościach. Zawsze należy wsuwać do oporu, aby wyposażenie dodatkowe nie dotykało do szyby drzwiczek.

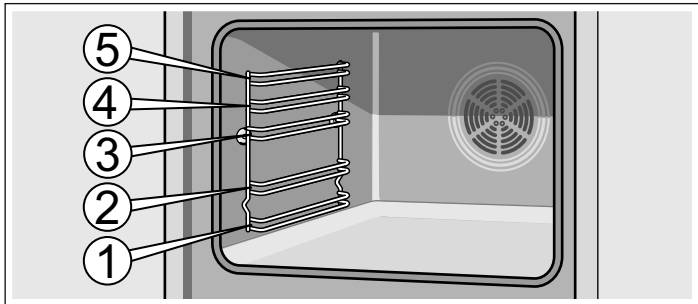

Wyposażenie dodatkowe można wysunąć prawie do połowy, aż się zablokuje. Dzięki temu łatwiej wyjmować potrawy z urządzenia.

Podczas wsuwania wyposażenia dodatkowego do piekarnika należy pamiętać, że wygięcie znajduje się z tyłu. Tylko w ten sposób można je zablokować.

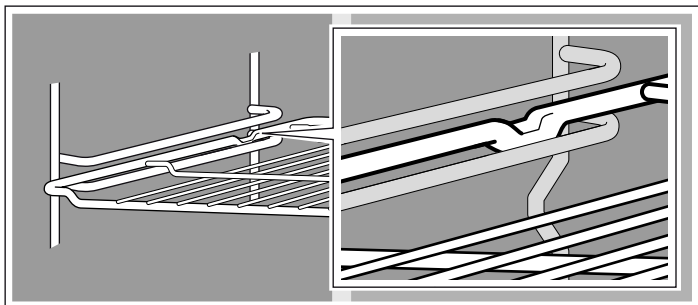

Wyposażenie dodatkowe	Numer HEZ	Funkcja
Blacha do pizzy	HEZ317000	Nadaje się szczególnie do pizzy, potraw mrożonych i okrągłych tortów. Blachy do pizzy można używać zamiast głębokiej blachy do pieczenia. Wsunąć blachę nad ruszt i stosować się do wskazówek podanych w tabelach.
Ruszt wkładany w blachę	HEZ324000	Do pieczenia. Ruszt do grilla zawsze ustawiać na głębokiej blasze do pieczenia. Skapuje do niej tłuszcz i sos z mięsa.
Blacha do grillowania	HEZ325000	Podczas grillowania zastępuje ruszt lub jest stosowana jako osłona przed rozpryskiwaniem, co chroni piekarnik przed silnym zabrudzeniem. Blachę do grillowania stosować zawsze w połączeniu z głęboką blachą do pieczenia. Grillowanie produktów na blasze do grillowania: Wsuwać wyłącznie na wysokość 1, 2 i 3. Blacha do grillowania jako osłona przed rozpryskiwaniem: Pod ruszt wsunąć głęboką blachę do pieczenia z blachą do grillowania.
Kamień do pieczenia	HEZ327000	Kamień do pieczenia nadaje się idealnie do pieczenia chleba, bułek i pizzy z chrupiącym spodem. Kamień do pieczenia należy zawsze podgrzać do zalecanej temperatury.
Emaliowana blacha do pieczenia	HEZ331003	Do ciast i ciasteczek. Blachę do pieczenia wsunąć do oporu, ścięciem w kierunku drzwiczek piekarnika.
Emaliowana blacha do pieczenia z powłoką antyadhezyjną	HEZ331011	Ciasta i ciasteczka można bez trudu ułożyć na blasze do pieczenia. Blachę do pieczenia wsunąć do oporu, ścięciem w kierunku drzwiczek piekarnika.
Głęboka blacha do pieczenia	HEZ332003	Do wilgotnych ciast, wypieków, potraw zamrożonych i dużych pieczeni. W przypadku ustawienia pod rusztem może służyć również do zbierania skapującego tłuszczu i sosu. Głęboką blachę do pieczenia wsunąć do oporu, ścięciem w kierunku drzwiczek piekarnika.
Głęboka blacha do pieczenia z powłoką antyadhezyjną	HEZ332011	Wilgotne ciasta, wypieki, potrawy mrożone i duże pieczenie można bez trudu ułożyć na głębokiej blasze do pieczenia. Głęboką blachę do pieczenia wsunąć do oporu, ścięciem w kierunku drzwiczek piekarnika.
Pokrywa do blachy profesjonalnej	HEZ333001	Blacha profesjonalna wraz z pokrywą z tworzy bytfannę.
Blacha profesjonalna z wkładanym rusztem	HEZ333003	Nadaje się szczególnie do przygotowywania dużych ilości potraw.
Wysuwana szyna		
Potrójny system całkowitego wysuwania blach	HEZ338352	Szyny wysuwane na poziomach 1, 2 i 3 pozwalają na wysunięcie blach i rusztów bez ryzyka przechylenia. Potrójny system całkowitego wysuwania blach nie nadaje się do stosowania w urządzeniach z różnem.
Potrójny system całkowitego wysuwania blach z funkcją zatrzymania	HEZ338357	Szyny wysuwane na poziomie 1, 2 i 3 pozwalają na całkowite wysunięcie blach i rusztów bez ryzyka przechylenia. Wysuwane szyny blokują się, co pozwala na wygodne wkładanie blach do pieczenia. Potrójny teleskopowy system wysuwania blach z funkcją zatrzymania nie nadaje się do stosowania w urządzeniach z różnem.
Ruszt	HEZ334000	Do naczyń, form do ciasta, pieczeni, potraw grillowanych i mrożonych.
Brytfanna szklana	HEZ915001	Brytfanna szklana nadaje się do przygotowywania potraw duszonych i zapiekanek. Jest polecana szczególnie do stosowania z programami automatycznymi i automatyką pieczenia.

Artykuły dodatkowe

W serwisie, sklepach specjalistycznych lub w poszczególnych krajach w sklepach internetowych można nabyć odpowiednie

Ręczniki do czyszczenia powierzchni ze stali nierdzewnej	Nr artykułu 311134	Zapobiegają osadzaniu się brudu. Dzięki impregnacji specjalnymi olejami powierzchnie ze stali nierdzewnej są optymalnie konserwowane.
Żel do czyszczenia piekarników i grilla	Nr artykułu 463582	Do czyszczenia komory piekarnika. Żel jest bezwonny.
Ściereczka z mikrofazy	Nr artykułu 460770	Idealna do czyszczenia delikatnych powierzchni, np. szkła, ceramiki szklanej, stali nierdzewnej lub aluminium. Ściereczka z mikrofazy dokładnie usuwa mokre i tłuste zanieczyszczenia.
Zabezpieczenie do drzwiczek	Nr artykułu 612594	Aby dzieci nie mogły otworzyć drzwiczek piekarnika. W zależności od drzwiczek urządzenia zabezpieczenie przykręca się w różny sposób. Należy przestrzegać instrukcji dołączonej do zabezpieczenia do drzwiczek.

Przed pierwszym użyciem

Niniejszy rozdział zawiera informacje dotyczące czynności, które należy wykonać przed pierwszym użyciem piekarnika. Najpierw należy przeczytać rozdział *Wskazówki dotyczące bezpieczeństwa*.

Programowanie godziny

Po podłączeniu, na panelu wskaźników miga symbol  i cztery zera. Wyregulować godzinę.

1. Nacisnąć przycisk .

Na wskaźniku pokazuje się godzina **12:00**.

2. Wyregulować godzinę za pomocą przycisku **+** lub **-**.

Po kilku sekundach pokazuje się zaprogramowany czas.

Nagrzewanie piekarnika

Aby usunąć zapach nowości, należy rozgrzać pusty, zamknięty piekarnik. W tym celu najlepiej zastosować Grzanie górne/dolne  w temperaturze 240 °C. Upewnić się, że w piekarniku nie znajdują się żadne opakowania.

Podczas nagrzewania piekarnika wietrzyć kuchnię.

1. Za pomocą przełącznika funkcji ustawić Grzanie górne/dolne .

2. Za pomocą regulatora temperatury ustawić 240 °C.

Po godzinie wyłączyć piekarnik. W tym celu ustawić przełącznik funkcji na pozycję zero.

Czyszczenie wyposażenia

Przed pierwszym użyciem należy dokładnie oczyścić wyposażenie gorącą wodą z płynem i miękką ściereczką.

Nastawianie płyty grzejnej

Płyta grzejna jest wyposażona w cztery palniki gazowe. Poniżej znajdują się informacje na temat sposobu zapalania palników i ustawiania wielkości płomienia.

Czyszczenie kielicha i nakrywki palnika

Nakrywkę palnika (1) i oraz kielich (2) czyścić wodą z płynem do mycia naczyń. Wszystkie elementy starannie wytrzeć do sucha.

Kielich i nakrywkę włożyć w misę palnika (5). Uważać, aby nie uszkodzić iskrownika (3) i sztyftu zabezpieczenia płomienia (4).

Dysza (6) musi być sucha i czysta. Nakrywkę palnika umieścić dokładnie na kielichu.

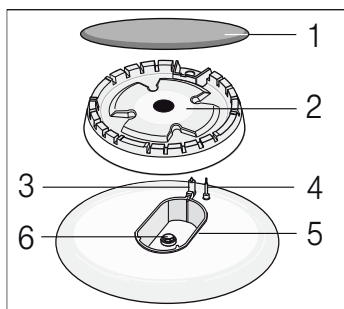

Zapalanie palników gazowych

Nakrywkę palnika zawsze umieszczać dokładnie na kołpaku. Otwory w kołpaku palnika nie mogą być zatkane. Wszystkie elementy muszą być suche.

1. Otworzyć pokrywę kuchenki. Podczas użytkowania urządzenia pokrywa musi być otwarta.

2. Obrócić włącznik żądanego pola grzewczego w lewo i ustawić w pozycji zapalania . Rozpoczyna się proces zapalania.

3. Nacisnąć i przytrzymać wciśnięty włącznik pola grzewczego przez 1-3 sekundy. Zaczyna wydobywać się gaz i panik zapala się.

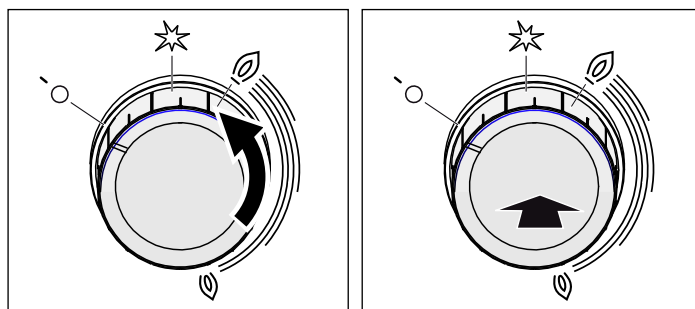

Zabezpieczenie przeciwwypływowo zostało aktywowane. Jeśli płomień zgaśnie, wówczas dopływ gazu zostanie

automatycznie przerwany przez zabezpieczenie przeciwwypływowe.

4. Ustawić żądaną wielkość płomienia. Między pozycją Wył. 0 a pozycją 1 płomień nie jest stabilny. Dlatego należy wybrać ustawienie w przedziale między dużym 1 a małym 0 płomieniem.

5. Jeżeli płomień zgaśnie, powtórzyć czynności, zaczynając od punktu 2.

6. Aby zakończyć gotowanie, obrócić włącznik pola grzewczego w prawo, ustawiając go w pozycji 0 Wył.

Włącznik pola grzewczego nie powinien być wciśnięty w pozycji zapalania dłużej niż 15 sekund. Jeżeli palnik nie zapali się po upływie 15 sekund, odczekać co najmniej 1 minutę. Powtórzyć czynności procesu zapalania.

Uwaga!

Obracanie włącznika pola grzewczego w przypadku, gdy kuchenka jest po wyłączeniu nadal gorąca, powoduje wydobywanie się gazu. Jeżeli włącznik pola grzewczego nie

zostanie ustawiony w pozycji zapalania 1, dopływ gazu zostanie przerwany po upływie 60 sekund.

Palnik gazowy nie zapala się.

W przypadku przerwy w zasilaniu lub wilgotnych świeczek zapłonowych można zapalić palnik za pomocą zapalarki lub zapalki.

Tabela - gotowanie

Do każdego pola grzewczego dobrać naczynie o odpowiedniej wielkości. Średnica spodu garnków i patelni powinna odpowiadać średnicy pola grzewczego.

Czasy gotowania zależą od rodzaju, wagi i jakości potraw. Dlatego możliwe są niewielkie różnice. Najlepszym rozwiązaniem jest samodzielne oszacowanie optymalnego czasu gotowania.

Należy gotować w możliwie najmniejszej ilości wody, aby nie wygotować z potraw witamin i minerałów. Krótki czas gotowania spowoduje natomiast, że warzywa będą ugotowane na twardo i zachowają składniki odżywcze.

Przykład	Danie	Pole grzewcze	Stopień mocy grzania
Roztapianie	Czekolada, masło, margaryna	Palnik oszczędny	Mały płomień
Podgrzewanie	Bulion, warzywa z puszki	Palnik zwykły Elektryczna płytko grzewcza**	Mały płomień 1-2
Podgrzewanie i utrzymywanie ciepła potraw	Zupy	Palnik oszczędny Elektryczna płytko grzewcza**	Mały płomień 1-2
Gotowanie na parze*	Ryby	Palnik zwykły Elektryczna płytko grzewcza**	Od dużego do małego płomienia 3-4
Duszenie*	Ziemniaki i warzywa, mięso	Palnik zwykły Elektryczna płytko grzewcza**	Od dużego do małego płomienia 3-4
Gotowanie*	Ryż, warzywa, potrawy mięsne (z sosami)	Palnik zwykły Elektryczna płytko grzewcza**	Wysoki płomień 5-6
Smażenie	Naleśniki, ziemniaki, sznycle, paluszki rybne	Palnik o dużej mocy** Palnik Wok**	Od dużego do małego płomienia

* W przypadku używania garnka z pokrywką należy zmniejszyć płomień, gdy tylko potrawa zagotuje się.

** Opcjonalnie. Dotyczy niektórych urządzeń, w zależności do ich typu (w przypadku smażenia na palniku Wok zalecane jest używanie patelni Wok.)

Odpowiednie naczynia

Palnik/elektryczne pole grzejne	Minimalna średnica garnka	Maksymalna średnica garnka
Elektryczne pole grzejne*	14,5 cm	14,5 cm
Palnik Wok** 3,6 kW	24 cm	28 cm
Palnik o dużej mocy 3 kW	24 cm	28 cm
Palnik zwykły 1,7 kW	18 cm	24 cm
Palnik oszczędny 1 kW	12 cm	18 cm

* Opcja (w przypadku modeli z elektrycznym polem grzejnym)

** Opcja (w przypadku modeli z palnikiem Wok)

Uwagi dotyczące obsługi

Poniższe wskazówki pomogą Państwu zaoszczędzić energię oraz zapobiec uszkodzeniu naczyń:

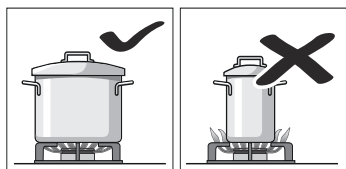

Używać naczyń o wielkości dostosowanej do danego palnika.

Nie używać małych naczyń na dużych palnikach. Płomień nie powinien dotykać bocznych ścianek naczynia.

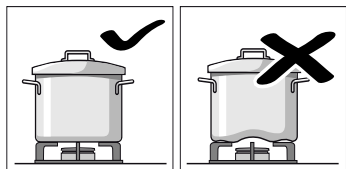

Nie należy używać odkształconych naczyń, które stoją w sposób niestabilny na płycie kuchenki i mogą się przewrócić.

Należy stosować wyłącznie naczynia o płaskim i grubym dnie.

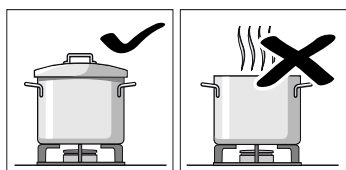

Nie gotować bez przykrycia lub z częściowo odsuniętą pokrywką, gdyż w ten sposób niepotrzebnie zużywa się część energii.

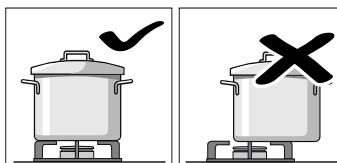

Naczynie zawsze stawiać na środku palnika, w przeciwnym razie może się przechylić.

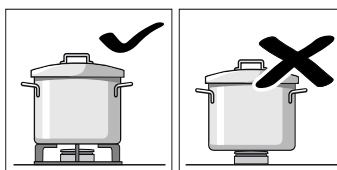

Stawiać naczynia na rusztach, w żadnym wypadku nie stawiać ich bezpośrednio na palniku.

Przed użyciem palników sprawdzić, czy ruszty i nakładki palników są prawidłowo założone.

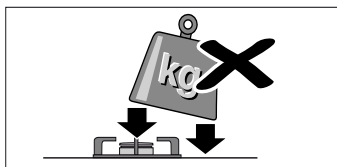

Naczynia znajdujące się na płycie kuchenki powinny być przestawiane z zachowaniem ostrożności.

Nie należy uderzać w płytę kuchenki ani umieszczać na niej bardzo ciężkich przedmiotów.

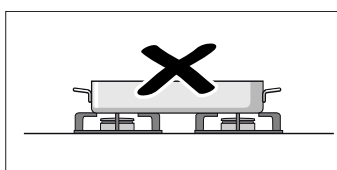

Nie należy używać dwóch palników lub dwóch źródeł ciepła dla jednego naczynia.

Unikać dłuższego używania płyt do grillowania, garnków z kamionki, itd., wykorzystując maksymalną moc urządzenia.

Programowanie piekarnika

Istnieje wiele sposobów programowania piekarnika. Poniżej został opisany sposób programowania funkcji grzewczej i temperatury lub poziomu pracy grilla. Piekarnik umożliwia programowanie czasu gotowania (trwania) i czasu zakończenia gotowania każdej potrawy. Aby uzyskać więcej informacji, zapoznać się z rozdziałem *Programowanie funkcji regulacji czasu*.

Wskazówka: Zaleca się, aby zawsze nagrzewać piekarnik przed włożeniem potrawy, aby nie tworzyła się nadmierna ilość pary wodnej na szybie.

Rodzaj grzania i temperatura

Przykład na rysunku: grzanie górne/dolne w temperaturze 190°C.

1. Przełącznik funkcji służy do ustawiania rodzaju grzania.



2. Regulator temperatury służy do ustawiania temperatury lub stopnia mocy grilla.

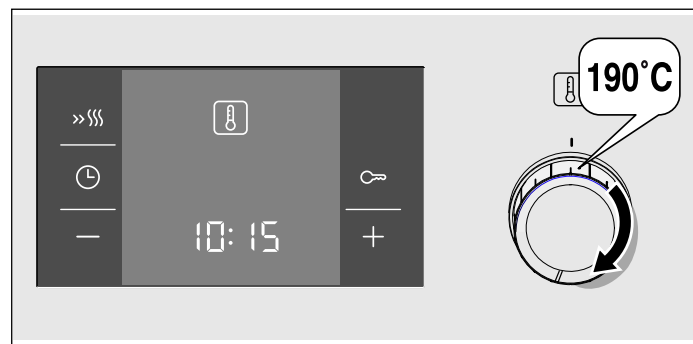

Piekarnik nagrzewa się.

Wyłączanie piekarnika

Przełącznik funkcji ustawić w pozycji zero.



Zmiana ustawień

Za pomocą odpowiednich przełączników można w każdej chwili zmienić rodzaj grzania i temperaturę.

Szybkie podgrzewanie

Funkcja szybkiego podgrzewania służy do nagrzania piekarnika do zaprogramowanej temperatury w krótkim czasie.

Funkcji tej używa się zazwyczaj do temperatur powyżej 100 °C. Należy stosować następujące funkcje grzewcze:

- Nadmuch gorącego powietrza 3D 
- Ogrzewanie górne i dolne 

Aby potrawa była równomiernie upieczona, nie należy wstawiać jej do piekarnika przed zakończeniem szybkiego podgrzewania.

1. Wybrać funkcję grzewczą i temperaturę.

2. Nacisnąć krótko przycisk »|||.

Symbol »||| zapala się na panelu wskaźników. Piekarnik zaczyna się nagrzewać.

Zakończenie szybkiego podgrzewania

Rozbrzmiewa sygnał. Symbol »||| na panelu wskaźników gaśnie. Włożyć potrawę do piekarnika.

Wyłączenie funkcji szybkiego podgrzewania

Nacisnąć przycisk »|||. Symbol »||| na panelu wskaźników gaśnie.

Programowanie funkcji regulacji czasu

Opisywany piekarnik posiada wiele funkcji regulacji czasu. Za pomocą przycisku  uaktywnia się menu i dokonuje się zmiany na inną funkcję. Podczas wykonywania regulacji ustawień, symbole czasu pozostają zapalone. Nawiasy kwadratowe [] wskazują wybraną funkcję regulacji czasu. Istnieje możliwość zmiany już zaprogramowanej funkcji regulacji czasu, bezpośrednio za pomocą przycisku + lub - pod warunkiem, że symbol czasu będzie się znajdował w nawiasach kwadratowych [].

Minutnik

Działanie minutnika nie zależy od działania piekarnika. Minutnik posiada własny sygnał dźwiękowy. W ten sposób można odróżnić zakończenie czasu zaprogramowanego w minutniku od automatycznego wyłączenia piekarnika (czasu trwania gotowania).

1. Nacisnąć jeden raz na przycisk .

Na panelu wskaźników zapalają się symbole czasu, a nawiasy kwadratowe znajdują się przy .

2. Zaprogramować czas na minutniku za pomocą przycisku + lub -.

Wartość odpowiadająca przyciskowi + = 10 minut
Wartość odpowiadająca przyciskowi - = 5 minut

Zaprogramowane ustawienie czasu pokazuje się po upływie kilku sekund. Zaczyna się odliczanie czasu na minutniku. Na panelu wskaźników zapala się symbol  i pokazuje się upływ czasu na minutniku. Pozostałe symbole czasu gasną.

Po upływie czasu zaprogramowanego na minutniku

Rozbrzmiewa sygnał. Na panelu wskaźników pokazuje się **00:00**. Wyłączyć minutnik za pomocą przycisku .

Zmiana ustawień czasu minutnika





Zmienić czas na minutniku za pomocą przycisku + lub -. Zmienione ustawienie czasu pokazuje się po upływie kilku sekund.

Usunięcie ustawień czasu w minutniku

Przywrócić ustawienia czasu minutnika **00:00** za pomocą przycisku -. Zmienione ustawienie czasu pokazuje się po upływie kilku sekund. Minutnik wyłącza się.

Przeglądanie ustawień czasu

W przypadku zaprogramowania różnych funkcji regulacji czasu, na panelu wskaźników wyświetlają się odpowiednie symbole. Symbol funkcji regulacji czasu na pierwszym planie znajduje się w nawiasach kwadratowych.

Aby sprawdzić wskazania minutnika , czas trwania gotowania , czas zakończenia gotowania  lub godzinę , nacisnąć kilkakrotnie przycisk , aż w nawiasach kwadratowych pojawi się żądany symbol. Odpowiednia wartość pokazuje się przez kilka sekund na panelu wskaźników.

Czas trwania gotowania

Piekarnik umożliwia programowanie czasu trwania gotowania dla każdej potrawy. Po upływie zaprogramowanego czasu gotowania, piekarnik automatycznie się wyłącza. W ten sposób unika się konieczności przerywania innych zajęć domowych, w celu wyłączenia piekarnika, a także zapobiega się przekroczeniu, na skutek nieuwagi, czasu gotowania.

Przykład z obrazka: czas trwania gotowania 45 minut.

1. Za pomocą pokrętki funkcji wybrać funkcję grzewczą.

2. Za pomocą pokrętki temperatury zaprogramować temperaturę lub poziom pracy grilla.

3. Nacisnąć dwukrotnie przycisk .

Na panelu wskaźników pokazuje się **00:00**. Zapalają się symbole czasu, a nawiasy kwadratowe ustawiają się przy .

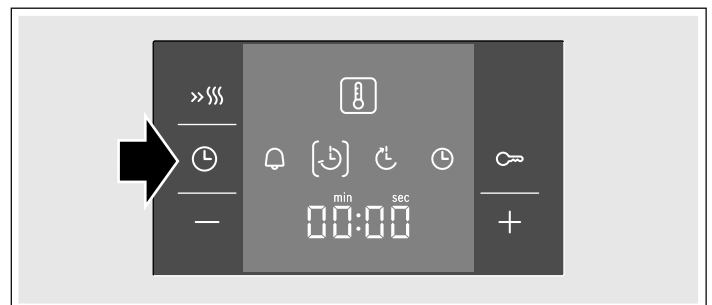



4. Zaprogramować czas trwania gotowania za pomocą przycisku + lub -.

Wartość odpowiadająca przyciskowi + = 30 minut
Wartość odpowiadająca przyciskowi - = 10 minut



Po kilku sekundach włącza się piekarnik. Na panelu wskaźników pokazuje się upływ czasu gotowania i zapala się symbol . Pozostałe symbole czasu gasną.

Po upływie czasu gotowania

Rozbrzmiewa sygnał. Piekarnik przestaje grzać. Na panelu wskaźników pokazuje się **00:00**. Nacisnąć przycisk . Zaprogramować nowy czas gotowania za pomocą przycisku + lub -. Albo nacisnąć dwa razy przycisk  i umieścić pokrętkę funkcji w pozycji zero. Piekarnik jest wyłączony.

Zmiana czasu trwania gotowania

Zmienić czas trwania gotowania za pomocą przycisku **+** lub **-**. Zmienione ustawienie czasu pokazuje się po upływie kilku sekund. Jeśli minutnik jest zaprogramowany, najpierw nacisnąć przycisk **⌚**.

Anulowanie ustawienia czasu gotowania

Przywrócić ustawienia czasu gotowania **00:00** za pomocą przycisku **-**. Zmienione ustawienie czasu pokazuje się po upływie kilku sekund. Ustawienie czasu zostało skasowane. Jeśli minutnik jest zaprogramowany, najpierw nacisnąć przycisk **⌚**.

Przeglądanie ustawień czasu

W przypadku zaprogramowania różnych funkcji regulacji czasu, na panelu wskaźników wyświetlają się odpowiednie symbole. Symbol funkcji regulacji czasu na pierwszym planie znajduje się w nawiasach kwadratowych.

Aby sprawdzić wskazania minutnika **⌚**, czas trwania gotowania **⌚**, czas zakończenia gotowania **⌚** lub godzinę **⌚**, nacisnąć kilkakrotnie przycisk **⌚**, aż w nawiasach kwadratowych pojawi się żądany symbol. Odpowiednia wartość pokazuje się przez kilka sekund na panelu wskaźników.

Czas zakończenia

W piekarniku można zaprogramować godzinę, o której ma być gotowe danie. Piekarnik włącza się automatycznie i wyłącza o zaprogramowanej godzinie. Np. można włożyć potrawę do piekarnika rano i zaprogramować piekarnik tak, aby potrawa była gotowa w południe.

Upewnić się, że potrawy nie zepsują się z powodu zbyt długiego przebywania w piekarniku.

Przykład z obrazka: jest godzina 10.30, czas gotowania wynosi 45 minut, a piekarnik powinien się wyłączyć o godzinie 12.30.

1. Wyregulować pokrętło funkcji.
2. Wyregulować pokrętło temperatury.
3. Nacisnąć dwukrotnie przycisk **⌚**.
4. Zaprogramować czas trwania gotowania za pomocą przycisku **+** lub **-**.
5. Nacisnąć przycisk **⌚**.

Nawiasy kwadratowe znajdują się przy **⌚**. Pokazuje się godzina, o której danie będzie gotowe.

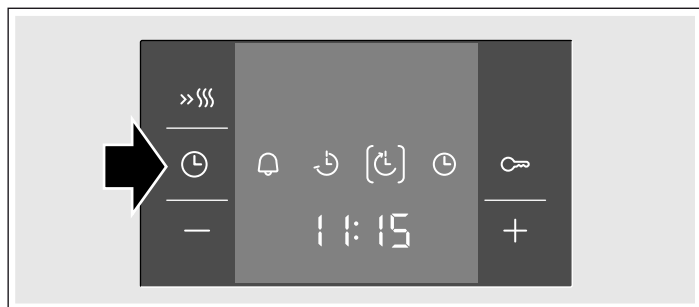

6. Opóźnić czas zakończenia gotowania za pomocą przycisku **+** lub **-**.



Po kilku sekundach piekarnik pokazuje zaprogramowany czas i zostaje ustawiony w położeniu zwłoki czasowej. Na panelu

wskaźników pokazuje się godzina, o której danie będzie gotowe, a symbol **⌚** pojawia się w nawiasach kwadratowych. Symbol **⌚** i **⌚** gaśnie. Gdy włącza się piekarnik, pokazuje się upływ czasu gotowania, a symbol **⌚** pojawia się w nawiasach kwadratowych. Symbol **⌚** gaśnie.

Po upływie czasu gotowania

Rozbrzmiewa sygnał. Piekarnik przestaje grzać. Na panelu wskaźników pokazuje się **00:00**. Nacisnąć przycisk **⌚**. Zaprogramować nowy czas gotowania za pomocą przycisku **+** lub **-**. Albo nacisnąć dwa razy przycisk **⌚** i umieścić pokrętło funkcji w pozycji zero. Piekarnik jest wyłączony.

Zmiana ustawień czasu zakończenia gotowania

Zmienić ustawienia czasu zakończenia gotowania za pomocą przycisku **+** lub **-**. Zmienione ustawienie czasu pokazuje się po upływie kilku sekund. Jeśli minutnik jest zaprogramowany, najpierw nacisnąć dwa razy przycisk **⌚**. Nie należy zmieniać czasu zakończenia gotowania, jeśli zaczęło się już odliczanie zaprogramowanego czasu gotowania. Mogłoby to mieć wpływ na ostateczne efekty gotowania.

Usunięcie ustawień czasu zakończenia gotowania

Przywrócić ustawienia czasu zakończenia gotowania zgodne z aktualną godziną, za pomocą przycisku **-**. Zmienione ustawienie czasu pokazuje się po upływie kilku sekund. Piekarnik włącza się. Jeśli minutnik jest zaprogramowany, najpierw nacisnąć dwa razy przycisk **⌚**.

Przeglądanie ustawień czasu

W przypadku zaprogramowania różnych funkcji regulacji czasu, na panelu wskaźników wyświetlają się odpowiednie symbole. Symbol funkcji regulacji czasu na pierwszym planie znajduje się w nawiasach kwadratowych.

Aby sprawdzić wskazania minutnika **⌚**, czas trwania gotowania **⌚**, czas zakończenia gotowania **⌚** lub godzinę **⌚**, nacisnąć kilkakrotnie przycisk **⌚**, aż w nawiasach kwadratowych pojawi się żądany symbol. Odpowiednia wartość pokazuje się przez kilka sekund na panelu wskaźników.

Godzina

Po podłączeniu lub po przerwie w zasilaniu, na panelu wskaźników miga symbol **⌚** i cztery zera. Wyregulować godzinę.

1. Nacisnąć przycisk **⌚**.
Na panelu wskaźników pokazuje się godzina **12:00**.
2. Wyregulować godzinę za pomocą przycisku **+** lub **-**.
Po kilku sekundach pokazuje się zaprogramowany czas.

Zmiana ustawień godziny

Nie można wcześniej zaprogramować innej funkcji regulacji czasu.

1. Nacisnąć cztery razy przycisk **⌚**.
Na panelu wskaźników zapalają się symbole czasu, a nawiasy kwadratowe znajdują się przy **⌚**.
2. Zmienić godzinę za pomocą przycisku **+** lub **-**.
Po kilku sekundach pokazuje się zaprogramowany czas.

Wyłączanie wyświetlania godziny

Wyświetlanie godziny można wyłączyć. Patrz rozdział *Zmiana ustawień podstawowych*.

Funkcja zabezpieczenia dzieci

W celu uniknięcia przypadkowego włączenia piekarnika przez dzieci, urządzenie jest wyposażone w funkcję zabezpieczenia dzieci.

Piekarnik nie reaguje wówczas na żadne ustawienie. Można programować minutnik i godzinę przy włączonej funkcji zabezpieczenia dzieci.

Gdy funkcja grzewcza i temperatura lub poziom pracy grilla są zaprogramowane, funkcja zabezpieczenia dzieci przerywa podgrzewanie.

Włączenie funkcji zabezpieczenia dzieci

Nie można wcześniej zaprogramować czasu trwania ani czasu zakończenia gotowania.

Naciskać przycisk  przez ok. cztery sekundy.

Na panelu wskaźników zapala się symbol . Funkcja zabezpieczenia dzieci została włączona.





Wyłączenie funkcji zabezpieczenia dzieci

Naciskać przycisk  przez ok. cztery sekundy.

Symbol  na panelu wskaźników gaśnie. Funkcja zabezpieczenia dzieci została wyłączona.

Zmiana ustawień podstawowych

Opisywany piekarnik posiada różne ustawienia podstawowe. Ustawienia te można dostosowywać do potrzeb użytkownika.

Ustawienia podstawowe	Wybór 1	Wybór 2	Wybór 3
 Wskaźnik czasu na zegarze	zawsze*	tylko za pomocą przycisku 	-
 Czas trwania sygnału po upływie czasu gotowania lub czasu zaprogramowanego na minutniku	ok. 10 s	ok. 2 min*	ok. 5 min
 Czas oczekiwania na zarejestrowanie ustawienia	ok. 2 s	ok. 5 s*	ok. 10 s

* Ustawienie fabryczne



Nie można wcześniej zaprogramować innej funkcji regulacji czasu.

1. Naciskać przycisk  przez ok. 4 sekundy.

Na panelu wskaźników pokazuje się aktualne ustawienie podstawowe godziny, np.  dla Wyboru 1.

2. Zmienić ustawienie podstawowe za pomocą przycisku  lub .

3. Potwierdzić za pomocą przycisku .

Na panelu wskaźników pokazuje się następujące ustawienie podstawowe. Za pomocą przycisku  można przejść przez wszystkie poziomy, a za pomocą przycisku  lub  zmienić ustawienie.

4. Aby zakończyć, naciskać przycisk  przez ok. 4 sekundy.

Wszystkie ustawienia podstawowe zostały zarejestrowane.

Ustawienia podstawowe można ponownie zmienić w dowolnym momencie.

Konserwacja i czyszczenie

Dzięki odpowiedniej konserwacji i czyszczeniu płyta grzejna i piekarnik długo zachowują estetyczny wygląd i całkowitą sprawność. Niniejszy rozdział zawiera informacje na temat ich prawidłowej konserwacji i czyszczenia.

Wskazówki

- Nieznaczne różnice kolorów na przodzie piekarnika są wynikiem zastosowania różnych materiałów, jak szkło, tworzywo sztuczne lub metal.
- Cienie na szybie piekarnika, sprawiające wrażenie smug, to odbijające się światło żarówki piekarnika.
- Przy bardzo wysokich temperaturach emalia wypala się. Mogą przy tym powstać nieznaczne przebarwienia. Jest to normalne zjawisko, nie wpływające na funkcjonowanie piekarnika. Krawędzie cienkich blach nie dają się w pełni pokryć emalią. Dlatego mogą być szorstkie. Nie zmniejsza to działania zabezpieczenia antykorozyjnego.

Środki czyszczące

Aby uniknąć uszkodzenia różnego rodzaju powierzchni poprzez zastosowanie nieodpowiedniego środka czyszczącego, należy przestrzegać poniższych wskazówek.

Do czyszczenia płyty grzejnej nie używać

- nierozcieńczonych płynów do mycia naczyń ani środków czyszczących do zmywarki,
- szorstkich gąbek,
- żrących środków czyszczących, jak środek do czyszczenia piekarników lub odplamiacz,
- myjek wysokociśnieniowych lub parowych.
- Nie czyścić poszczególnych części w zmywarce.

Do czyszczenia piekarnika nie używać

- żrących środków czyszczących ani środków do szorowania,
- środków czyszczących o dużej zawartości alkoholu,
- szorstkich gąbek,
- myjek wysokociśnieniowych lub parowych.
- Nie czyścić poszczególnych części w zmywarce.

Przed pierwszym użyciem nowej gąbki należy ją dokładnie wypłukać.

Strefa	Środki czyszczące
Powierzchnie ze stali nierdzewnej* (w zależności od typu urządzenia)	Gorąca woda z detergentem: Myć zmywakiem i wytrzeć do sucha miękką ściereczką. Powierzchnie ze stali nierdzewnej wycierać zawsze zgodnie z kierunkiem szlifowania. W przeciwnym razie mogą powstać zarysowania. Natychmiast usuwać osad z kamienia, plamy tłuszczu, skrobi i białka. Pod takimi zabrudzeniami może tworzyć się korozja. Specjalne środki do pielęgnacji silnie nagrzewających się powierzchni ze stali nierdzewnej można nabyć w serwisie lub sklepie specjalistycznym. Cienką warstwę środka pielęgnacyjnego rozprószyć miękką ściereczką.
Powierzchnie emaliowane, lakierowane, z tworzywa sztucznego i pokryte sitodrukiem* (w zależności od typu urządzenia)	Gorąca woda z detergentem: Myć zmywakiem i wytrzeć do sucha miękką ściereczką. Do czyszczenia nie używać płynu do mycia szyb ani skrobaczek do szkła.
Panel obsługi	Gorąca woda z detergentem: Myć zmywakiem i wytrzeć do sucha miękką ściereczką. Do czyszczenia nie używać płynu do mycia szyb ani skrobaczek do szkła.
Górna pokrywa szklana* (w zależności od typu urządzenia)	Płyn do mycia szyb: Czyścić miękką ściereczką. Górną pokrywę szklaną można zdjąć do czyszczenia. Należy przy tym przestrzegać wskazówek podanych w rozdziale <i>Górna pokrywa szklana!</i>
Pokręta Nie zdejmować!	Gorąca woda z detergentem: Myć zmywakiem i wytrzeć do sucha miękką ściereczką.
Rama płyty grzewczej	Gorąca woda z detergentem: Nie czyścić za pomocą skrobaczki do szkła, cytryny ani octu.
Gazowa płyta grzewcza z rusztem* (w zależności od typu urządzenia)	Gorąca woda z detergentem. Używać małej ilości wody, nie dopuszczać do jej przedostania się przez elementy palników do wnętrza urządzenia. Natychmiast usuwać potrawy, które wykłapały oraz resztki jedzenia. Ruszt można zdejmować. Ruszt żeliwny*: Nie myć w zmywarce.
Palniki* (w zależności od typu urządzenia)	Koopak palnika i nakrywkę zdjąć, czyścić gorącą wodą z detergentem. Nie czyścić w zmywarce do naczyń. Otwory wylotowe gazu muszą być zawsze drożne. Świecek zapłonowe: mała miękka szczoteczka. Palniki gazowe działają tylko, jeśli świecek zapłonowe są suche. Wszystkie elementy wytrzeć do sucha. Przed ponownym użyciem zadbać o ich dokładne i stabilne osadzenie. Nakrywkę palnika są pokryte czarną emalią. Kolor zmienia się wraz z upływem czasu. Nie ma to żadnego wpływu na funkcjonowanie urządzenia.

* opcjonalnie (dotyczy niektórych urządzeń, w zależności od typu urządzenia.)

Strefa	Środki czyszczące
Elektryczne pole grzewcze* (w zależności od typu urządzenia)	Środki do szorowania lub szorstkie gąbki: Następnie krótko podgrzać elektryczne pole grzewcze, aby wyschło. Wilgotne powierzchnie rdzewieją z upływem czasu. Na koniec nanieść warstwę środka pielęgnacyjnego. Natychmiast usuwać potrawy, które wykłapały oraz resztki jedzenia.
Pierścień elektrycznego pola grzewczego* (w zależności od typu urządzenia)	Połyskujące na kolor żółty do niebieskiego przebarwienia na pierścieniu elektrycznego pola grzewczego usuwać za pomocą środka przeznaczonego do stali nierdzewnej. Nie używać szorujących ani szorstkich środków czyszczących.
Ceramiczna płyta grzewcza* (w zależności od typu urządzenia)	Konserwacja: środki ochrony i konserwacji przeznaczone do ceramiki szklanej. Czyszczenie: środki czyszczące przeznaczone do ceramiki szklanej. Przestrzegać zamieszczonych na opakowaniu wskazówek dotyczących czyszczenia. ⚠ Skrobaczka do szkła w przypadku silnych zabrudzeń: Zdjąć zabezpieczenie i czyścić ostrzem. Uwaga, ostrze jest bardzo ostre. Niebezpieczeństwo obrażeń. Po oczyszczeniu ponownie zabezpieczyć. Uszkodzone ostrza bezzwłocznie wymienić.
Szklana płyta grzewcza* (w zależności od typu urządzenia)	Konserwacja: środki ochrony i konserwacji przeznaczone do szkła. Czyszczenie: środki czyszczące do szkła. Przestrzegać zamieszczonych na opakowaniu wskazówek dotyczących czyszczenia. ⚠ Skrobaczka do szkła w przypadku silnych zabrudzeń: Zdjąć zabezpieczenie i czyścić ostrzem. Uwaga, ostrze jest bardzo ostre. Niebezpieczeństwo obrażeń. Po oczyszczeniu ponownie zabezpieczyć. Uszkodzone ostrza bezzwłocznie wymienić.
Szyba	Płyn do mycia szyb: Czyścić miękką ściereczką. Nie używać skrobaczki do szkła. Zdejmowane drzwi ułatwiają czyszczenie. Należy przy tym przestrzegać wskazówek podanych w rozdziale <i>Zdejmowanie i zakładanie drzwi piekarnika!</i>
Zabezpieczenie przed dziećmi* (w zależności od typu urządzenia)	Gorąca woda z detergentem: Myć zmywakiem. Jeżeli na drzwiach piekarnika umieszczone zostało zabezpieczenie przed dziećmi, należy je zdjąć przed czyszczeniem. Silnie zabrudzone zabezpieczenie przed dziećmi nie działa prawidłowo.
Uszczelka Nie zdejmować!	Gorąca woda z detergentem: Myć zmywakiem. Nie szorować.

* opcjonalnie (dotyczy niektórych urządzeń, w zależności od typu urządzenia.)

Strefa	Środki czyszczące
Strefa grzewcza	<p>Gorąca woda z detergentem lub octem: Myć zmywakiem.</p> <p>W przypadku silnego zabrudzenia stosować druciak ze stali nierdzewnej lub środek do czyszczenia piekarników. Używać tylko, gdy piekarnik jest zimny.</p> <p>⚠ W przypadku powierzchni samoczyszczących wykorzystać funkcję samoczyszczenia. Należy przy tym przestrzegać wskazówek podanych w rozdziale <i>Samoczyszczenie!</i></p> <p>Uwaga! W przypadku powierzchni samoczyszczących nie używać preparatów przeznaczonych do czyszczenia kuchni.</p>
Ostona żarówki piekarnika	Gorąca woda z detergentem: Myć zmywakiem.
Prowadnica	<p>Gorąca woda z detergentem: Czyścić zmywakiem lub szczoteczką.</p> <p>Prowadnice można zdjąć do czyszczenia. Należy przy tym przestrzegać wskazówek podanych w rozdziale <i>Zdejmowanie i zawieszanie prowadnic!</i></p> <p>Teleskopowy system wysuwania blach* (w zależności od typu urządzenia)</p> <p>Gorąca woda z detergentem: Czyścić zmywakiem lub szczoteczką.</p> <p>Nie usuwać z szyn warstwy smaru, w miarę możliwości nie wysuwać ich do czyszczenia. Nie namaczać, nie myć w zmywarce ani podczas samoczyszczenia urządzenia. W przeciwnym razie prowadnice mogą ulec uszkodzeniu lub funkcjonować w ograniczonym zakresie.</p>
Wypozażenie	<p>Gorąca woda z detergentem: Namoczyć i czyścić zmywakiem lub szczoteczką.</p> <p>Aluminiowa blacha do pieczenia* (w zależności od typu urządzenia)</p> <p>Wytrzeć do sucha miękką ściereczką. Nie czyścić w zmywarce do naczyń. W żadnym wypadku nie używać środków do czyszczenia piekarników. W celu uniknięcia zarysowań nie dotykać metalowych powierzchni nożem ani innym równie ostrym przedmiotem. Niedopuszczalne jest stosowanie agresywnych środków czyszczących, szorstkich gąbek lub twardych ściereczek do czyszczenia. W przeciwnym razie mogą powstać zarysowania.</p> <p>Rożen* (w zależności od typu urządzenia)</p> <p>Gorąca woda z detergentem: Czyścić zmywakiem lub szczoteczką. Nie myć w zmywarce.</p> <p>Termosonda* (w zależności od typu urządzenia)</p> <p>Gorąca woda z detergentem: Czyścić zmywakiem lub szczoteczką. Nie myć w zmywarce.</p>
Szuflada cokołowa* (w zależności od typu urządzenia)	Gorąca woda z detergentem: Myć zmywakiem.

* opcjonalnie (dotyczy niektórych urządzeń, w zależności od typu urządzenia.)

Szklana pokrywa

Przed podniesieniem pokrywy należy usunąć ściereczką ewentualne pozostałości rozlanych płynów.

Do czyszczenia najlepiej używać płynu do mycia szkła.

Zdjąć pokrywę w celu dokładnego wyczyszczenia. W tym celu pokrywę chwycić oburącz po bokach i wyciągnąć do góry.

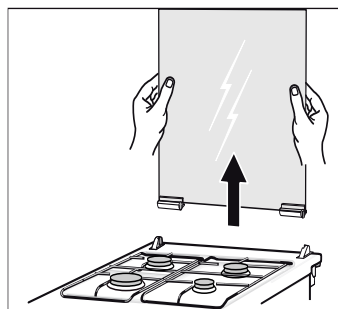

W przypadku odkręcenia zawiasów pokrywy należy zwrócić uwagę na ich oznaczenia literowe. Zawias oznaczony literą R zamontować po prawej stronie, natomiast zawias oznaczony literą L po lewej.

Po oczyszczeniu założyć pokrywę w odwrotnej kolejności.

Pokrywę zamykać dopiero po wystygnięciu pól grzejnych.

Zdejmowanie i zawieszanie prowadnic

Prowadnice można zdjąć do czyszczenia. Piekarnik musi być zimny.

Zdejmowanie prowadnic

1. Unieść prowadnicę z przodu do góry
2. i wyczepić (rys. A).
3. Następnie pociągnąć prowadnicę do przodu
4. i wyjąć z otworów (rys. B).

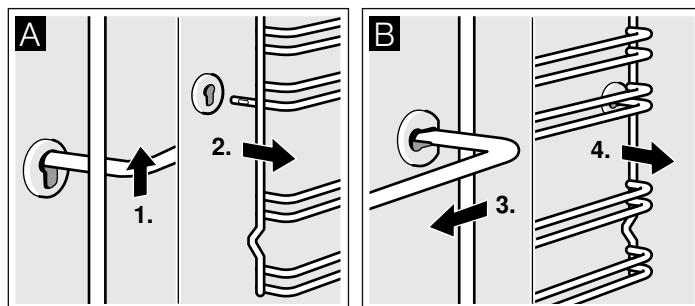

Prowadnice czyścić płynem do mycia naczyń i gąbką do zmywania. W przypadku zanieczyszczeń trudnych do usunięcia używać szczoteczki.

Zawieszanie prowadnic

1. Najpierw włożyć prowadnicę w tylny otwór mocujący i przesunąć nieco do tyłu (rys. A),
2. a następnie włożyć prowadnicę w przedni otwór (rys. B).

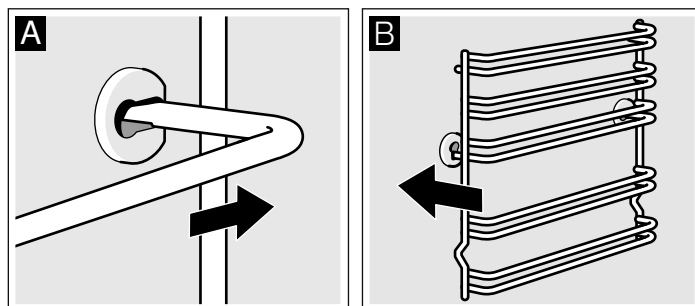

Prowadnice pasują zarówno do prawej, jak i lewej strony. Należy zwrócić uwagę, aby zostały zawieszane zgodnie z rysunkiem B: wys. 1 i 2 na dole oraz wys. 3, 4 i 5 na górze.

Zdejmowanie i zakładanie drzwiczek piekarnika

Do czyszczenia oraz w celu wymontowania szyb można zdjąć drzwiczki piekarnika.

Każdy zawias drzwiczek piekarnika posiada dźwignię blokującą. Gdy dźwignie blokujące są opuszczone (rys. A), wówczas drzwiczki piekarnika są zabezpieczone i nie można ich zdjąć. Gdy dźwignie blokujące są uniesione w celu wyjęcia drzwiczek piekarnika (rys. B), wówczas zawiasy są zabezpieczone i nie mogą się zatrzasnąć.

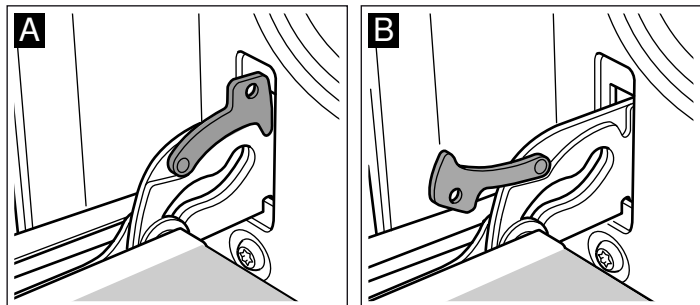

⚠ Niebezpieczeństwo obrażeń!!

Gdy zawiasy nie są zabezpieczone, zatrzasną się z dużą siłą. Należy dopilnować, aby dźwignie blokujące zawsze były prawidłowo złożone lub, w momencie zdejmowania drzwiczek, całkowicie rozłożone.

Zdejmowanie drzwiczek

1. Całkowicie otworzyć drzwiczki piekarnika.
2. Podnieść obie dźwignie blokujące z lewej i prawej strony (rys. A).
3. Przymknąć drzwiczki piekarnika do wycucia oporu. Chwycić obiema rękami z lewej i prawej strony. Przymknąć nieco bardziej i zdjąć (rys. B).

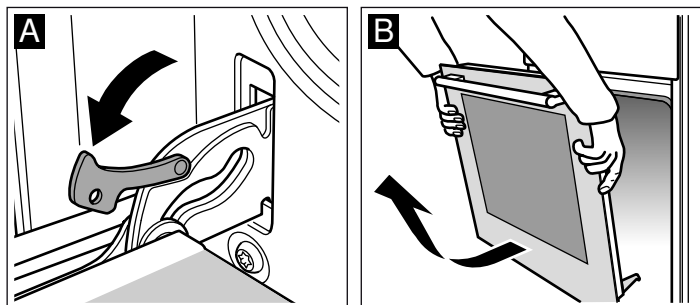

Zakładanie drzwiczek

Drzwiczki piekarnika założyć w odwrotnej kolejności.

1. Podczas zakładania drzwiczek piekarnika uważać, żeby oba zawiasy umieścić odpowiednio w otworach (rys. A).
2. Nacięcia w zawiasach muszą po obu stronach zaskoczyć na swoje miejsce (rys. B).

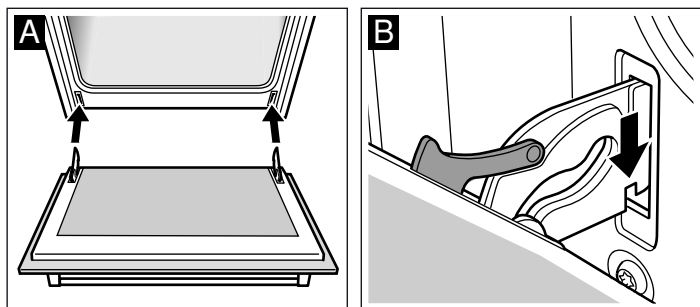

3. Z powrotem złożyć obie dźwignie blokujące (rys. C). Zamknąć drzwiczki piekarnika.

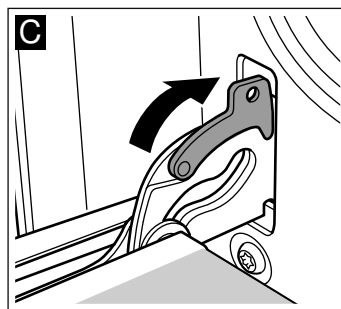

⚠ Niebezpieczeństwo obrażeń!!

Jeśli drzwiczki piekarnika niespodziewanie wypadną lub zawias zatrzasnie się, nie dotykać zawiasu! Skontaktować się z serwisem.

Montaż i demontaż szyb w drzwiczkach

Dla ułatwienia czyszczenia można wymontować szyby z drzwiczek piekarnika.

Demontaż

1. Zdjąć drzwiczki piekarnika i położyć je na ściereczce uchwytem do dołu.
2. Zdjąć na górze nakładkę drzwiczek piekarnika. W tym celu wcisnąć palcami zatrzaski z lewej i prawej strony (rys. A).
3. Górną szybę w drzwiczkach unieść i wyciągnąć (rys. B).

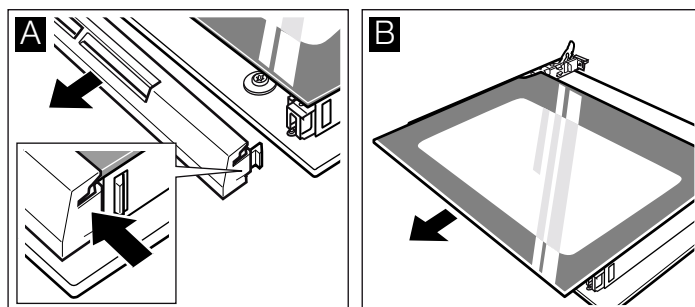

4. Szybę unieść i wyciągnąć (rys. C).

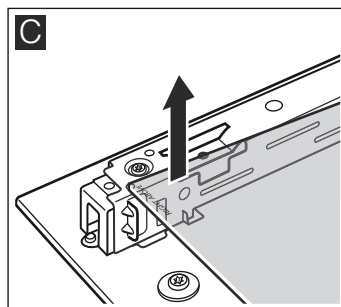

Szyby czyścić płynem do mycia szyb i miękką ściereczką.

⚠ Niebezpieczeństwo obrażeń!!

Porysowane szkło lub drzwiczki urządzenia mogą pęknąć. Nie używać skrobaczki do szkła, żrących ani szorujących środków czyszczących.

Montaż

Podczas montażu zwrócić uwagę, żeby napis "right above" był odwrócony w pionie i znajdował się z lewej strony na dole szyby.

1. Wsunąć szybę ukośnie do tyłu (rys. A).
2. Wsunąć górną szybę ukośnie do tyłu w oba mocowania. Gładka powierzchnia musi być zwrócona na zewnątrz (rys. B).

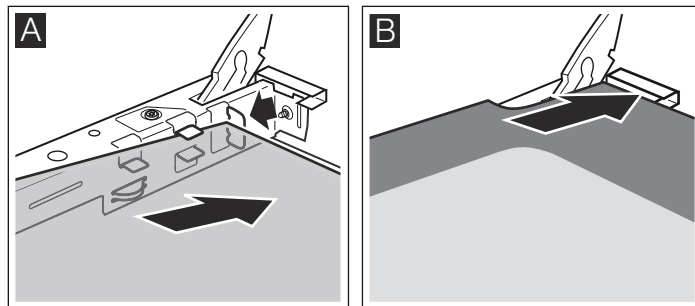

3. Nakładkę nasadzić i wcisnąć.
4. Założyć drzwiczki piekarnika.

Dopiero gdy szyby są prawidłowo zamontowane, można używać piekarnika.

Usterka, co robić?

Przyczynami wystąpienia usterek są często drobniaczki. Przed wezwaniem pracownika serwisu należy zapoznać się ze wskazówkami zamieszczonymi w tabeli. Być może uda się samodzielnie usunąć usterkę.

Tabela usterek

Jeśli jakaś potrawa się nie uda, warto zajrzeć do rozdziału *Przetestowane w naszym studiu gotowania*. Znajduje się tam wiele porad i wskazówek dotyczących gotowania.

⚠ Niebezpieczeństwo porażenia prądem!!

Nieprawidłowo przeprowadzane naprawy stanowią poważne zagrożenie. Naprawy mogą być wykonywane wyłącznie przez wykwalifikowanych techników serwisu.

Usterka	Możliwa przyczyna	Rozwiązanie problemu/ Wskazówki
Piekarnik nie działa.	Bezpiecznik jest uszkodzony.	Sprawdzić w skrzynce bezpiecznikowej, czy bezpiecznik jest sprawny.
	Przerwa w dopływie prądu.	Należy sprawdzić, czy można włączyć światło lub inne urządzenia kuchenne.
Miga wskaźnik godziny	Przerwa w dopływie prądu.	Ponownie nastawić godzinę.
Piekarnik nie grzeje.	Styki są zakurzone.	Wielokrotnie obracać pokrętła włączników w prawo i w lewo.
Palnik gazowy nie zapala się.	Przerwa w zasilaniu lub wilgotne świeczki zapłonowe.	Zapalić palnik za pomocą zapalarki lub zapałki.

Komunikaty o błędach

Kiedy na panelu wskaźników pojawia się komunikat o błędzie z symbolem **E**, nacisnąć przycisk **⊖**. Komunikat znika. Ustawiona funkcja czasu zostaje skasowana. Jeśli komunikat o błędzie nie znika, powiadomić Serwis Techniczny.

Anomalie wywołujące następujące komunikaty o błędach mogą być rozwiązane przez samego użytkownika.

Komunikat o błędzie	Możliwa przyczyna	Rozwiązanie/rady
E011	Przycisk został naciśnięty zbyt krótko lub jest zablokowany.	Nacisnąć po kolei wszystkie przyciski. Sprawdzić, czy któryś z przycisków nie jest zablokowany, zakryty lub brudny.

⚠ Niebezpieczeństwo porażenia prądem!

Niewłaściwie przeprowadzane naprawy stwarzają poważne zagrożenie. Do wykonywania napraw są uprawnieni wyłącznie odpowiednio przeszkoleni pracownicy Serwisu Technicznego.

Wymiana żarówki u góry piekarnika

Jeśli żarówka w piekarniku przepali się, należy ją wymienić. Odporną na działanie wysokiej temperatury żarówkę 40 W można nabyć w serwisie lub sklepie specjalistycznym. Nie należy używać innych żarówek.

⚠ Niebezpieczeństwo porażenia prądem!!

Wyłączyć bezpiecznik w skrzynce bezpiecznikowej.

1. Aby zapobiec uszkodzeniom, rozłożyć ściereczkę w zimnym piekarniku.
2. Wykręcić osłonę obracając ją w lewą stronę.

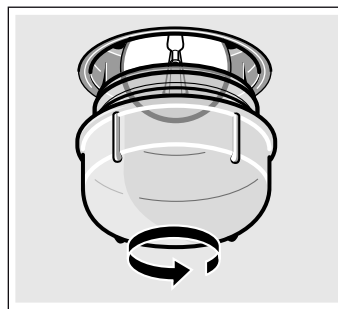

3. Żarówkę wymienić na żarówkę tego samego typu.
4. Ponownie założyć osłonę żarówki.
5. Wyjąć ściereczkę i włączyć bezpiecznik.

Osłona żarówki

Uszkodzoną osłonę żarówki należy wymienić. Odpowiednie osłony można nabyć w serwisie. Należy podać symbol produktu (Nr E) oraz numer fabryczny (FD) urządzenia.

Serwis

W razie konieczności naprawy urządzenia należy skontaktować się z naszym serwisem. Zawsze znajdziemy odpowiednie rozwiązanie, również aby uniknąć zbędnego wzywania techników serwisu.

Symbol produktu (E-Nr) i numer fabryczny (FD)

Pracownikowi serwisu należy podać symbol produktu (E-Nr) oraz numer fabryczny (FD-Nr) urządzenia, aby mógł on udzielić kompetentnej pomocy. Tabliczka znamionowa z tymi numerami znajduje się z boku na drzwiczkach piekarnika. Można tu wpisać dane urządzenia i numer telefonu serwisu, aby w razie konieczności szybko je odnaleźć.

Nr E

FD-Nr

Serwis

Należy pamiętać, że wezwanie technika serwisu w przypadku nieprawidłowej obsługi urządzenia jest odpłatne również w okresie gwarancyjnym.

Adresy serwisów wszystkich krajów znajdują się w załączonym spisie autoryzowanych serwisów.

Zlecenie naprawy oraz pomoc w razie usterki

PL 801 191 534

Warto zaufać kompetencjom producenta. Dzięki temu mają Państwo gwarancję, że naprawy zostaną wykonane przez przeszkolonych techników serwisu, którzy dysponują oryginalnymi częściami zamiennymi do danego urządzenia.

Porady dotyczące oszczędności energii i ochrony środowiska

Niniejszy rozdział zawiera porady dotyczące oszczędzania energii podczas przygotowywania potraw w piekarniku oraz na płycie grzejnej, a także prawidłowej utylizacji urządzenia.

Oszczędzanie energii podczas użytkowania piekarnika

- Piekarnik podgrzewać tylko wówczas, gdy jest to zalecane w przepisie lub podane w tabeli w instrukcji obsługi.
- Należy stosować ciemne, lakierowane lub emaliowane na czarno formy do pieczenia. Bardzo dobrze nagrzewają się.
- Podczas gotowania lub pieczenia możliwie jak najrzadziej otwierać drzwiczki piekarnika.
- Większe ilości ciast zaleca się piec jedno po drugim. Wówczas piekarnik jest przez cały czas gorący. Dzięki temu skraca się czas pieczenia następnego ciasta. Można również ustawić 2 formy prostokątne obok siebie.
- W przypadku dłuższych czasów pieczenia można wyłączyć piekarnik na 10 minut przed końcem, wykorzystując do dopieczenia ciepło resztkowe.

Oszczędzanie energii podczas użytkowania płyty gazowej

- Zawsze dobierać wielkość garnka do rodzaju przyrządzanych potraw. Duży garnek wypełniony niewielką zawartością zużywa dużo energii.
- Zawsze używać pasującej pokrywki do garnka.
- Płomień musi stale stykać się ze spodem garnka.

Utylizacja zgodna z przepisami o ochronie środowiska naturalnego

Opakowanie należy usunąć zgodnie z przepisami o ochronie środowiska.



To urządzenie jest oznaczone zgodnie z Dyrektywą Europejską 2012/19/UE oraz polską Ustawą z dnia 11 września 2015. „O zużyтым sprzęcie elektrycznym i elektronicznym” (Dz.U. z dn. 23.10.2015 poz. 11688) symbolem przekreślonego kontenera na odpady. Takie oznakowanie informuje, że sprzęt ten, po okresie jego użytkowania nie może być umieszczany łącznie z innymi odpadami pochodzącymi z gospodarstwa domowego. Użytkownik jest zobowiązany do oddania go prowadzącym zbieranie zużytego sprzętu elektrycznego i elektronicznego. Prowadzący zbieranie, w tym lokalne punkty zbiórki, sklepy oraz gminne jednostka, tworzą odpowiedni system umożliwiający oddanie tego sprzętu. Właściwe postępowanie ze zużyтым sprzętem elektrycznym i elektronicznym przyczynia się do uniknięcia szkodliwych dla zdrowia ludzi i środowiska naturalnego konsekwencji, wynikających z obecności składników niebezpiecznych oraz niewłaściwego składowania i przetwarzania takiego sprzętu.

Przetestowane w naszym studiu gotowania

Poniżej znajdują Państwo przykłady potraw z optymalnymi dla nich ustawieniami. Pokażemy Państwu, jaki rodzaj grzania i temperatura najlepiej nadają się do przyrządzenia danej potrawy. Podajemy wskazówki dotyczące odpowiedniego wyposażenia oraz wysokości, na jaką należy wsuwać je do piekarnika. Udzielamy porad dotyczących naczyń i przygotowywania potraw.

Wskazówki

- Dane w tabeli zawsze dotyczą potraw wsuniętych do zimnego i pustego piekarnika.
Piekarnik podgrzewać tylko wówczas, gdy tak podają table. Wyposażenie wyłożyć papierem do pieczenia dopiero po podgrzaniu piekarnika.
- Podane w tabelach czasy są wartościami orientacyjnymi. Zależą one od jakości i właściwości produktów spożywczych.
- Należy stosować dostarczone wyposażenie. Wyposażenie dodatkowe można nabyć w punkcie serwisowym lub sklepie specjalistycznym.
Przed użyciem piekarnika wyjąć wyposażenie i naczynia, z których się nie korzysta.
- Do wyjmowania gorącego wyposażenia i naczyń z piekarnika zawsze używać łapek kuchennych.

Ciasta i wypieki

Pieczenie na jednym poziomie

Ciasto udaje się najlepiej, gdy jest pieczone z zastosowaniem trybu pracy Grzanie górne/dolne .

W przypadku pieczenia z zastosowaniem rodzaju grzania 3D gorące powietrze  należy wsuwać wyposażenie na następujące wysokości:

- Ciasto w formach: wysokość 2
- Ciasto na blasze: wysokość 3

Pieczenie na kilku poziomach

Optymalnym rodzajem grzania jest 3D gorące powietrze .

Wysokości wsunięcia w przypadku pieczenia na 2 poziomach:

- Głęboka blacha do pieczenia: wysokość 3
- Blacha do pieczenia: wysokość 1

Wysokości wsunięcia w przypadku pieczenia na 3 poziomach:

- Blacha do pieczenia: wysokość 5

- Głęboka blacha do pieczenia: wysokość 3
- Blacha do pieczenia: wysokość 1

Równocześnie wsunięte do piekarnika blachy z wypiekami nie muszą upiec się w jednakowym czasie.

W tabelach zamieszczono wiele przykładów dla różnych potraw.

W przypadku pieczenia w 3 formach prostokątnych należy je ustawić na rusztach, jak pokazano na rysunku.

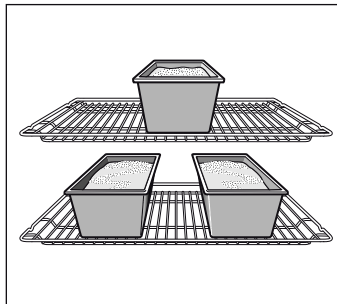

Formy do pieczenia

Najlepiej nadają się ciemne metalowe formy do pieczenia.

W przypadku pieczenia w formach z cienkiego metalu lub formach szklanych czas pieczenia wydłuża się, a ciasto nie jest równomiernie zrumienione.









W przypadku pieczenia w formach silikonowych należy piec według przepisów producenta formy i przestrzegać jego wskazówek. Formy silikonowe są często mniejsze od zwykłych. Ilość składników i ciasta surowego może odbiegać od tutaj podanych.

Tabele

Tabele podają optymalne ustawienia dla różnych ciast i wypieków. Temperatura i czas pieczenia zależą od konsystencji i ilości ciasta. Dlatego w tabeli podane są zakresy. Zaleca się nastawić najpierw niższą temperaturę i krótszy czas pieczenia. Przy niższej temperaturze ciasto brązowieje bardziej równomiernie. W razie konieczności, następnym razem należy wybrać nieco wyższą temperaturę lub dłuższy czas pieczenia.

W przypadku podgrzania piekarnika czas pieczenia ulega skróceniu o 5 do 10 minut.

Więcej informacji znajduje się w rozdziale *Porady dotyczące pieczenia* poniżej tabel.

Ciasto w formach	Forma	Wysokość	Rodzaj grzania	Temperatura w °C	Czas trwania w minutach
Ciasto ucierane, proste	Forma z kominkiem/ forma prostokątna	2		160-180	40-50
	3 formy prostokątne	3+1		140-160	60-80
Ciasto ucierane, delikatne	Forma z kominkiem/ forma prostokątna	2		150-170	60-70
Spód tortu, ciasto ucierane	Forma do ciasta z owocami	2		150-170	20-30
Ciasto owocowe delikatne, ucierane	Tortownica z kominkiem lub bez	2		160-180	50-60
Tort biszkoptowy	Tortownica	2		160-180	30-40
Spód z ciasta kruchego z brzegiem	Tortownica	1		170-190	25-35
Tort owocowy lub serowy, spód z ciasta kruchego*	Tortownica	1		170-190	70-90
Placek szwajcarski	Blacha do pizzy	1		220-240	35-45

* Ciasto przestudzić w wyłączonym, zamkniętym piekarniku przez ok. 20 minut.

Ciasto w formach	Forma	Wysokość	Rodzaj grzania	Temperatura w °C	Czas trwania w minutach
Ciasto pikantne (np. quiche/ciasto cebulowe)*	Tortownica	1	☐	180-200	50-60
Pizza, cienki spód z niewielką ilością dodatków (podgrzać piekarnik)	Blacha do pizzy	1	☐	250-270	10-15

* Ciasto przestudzić w wyłączonym, zamkniętym piekarniku przez ok. 20 minut.

Ciasto na blasze	Wyposażenie	Wysokość	Rodzaj grzania	Temperatura w °C	Czas trwania w minutach
Ciasto ucierane lub drożdżowe z suchą wierzchnią warstwą	Blacha do pieczenia	2	☐	170-190	20-30
	Głęboka blacha do pieczenia + blacha do pieczenia	3+1	☒	150-170	35-45
Ciasto ucierane lub drożdżowe z wilgotną wierzchnią warstwą, z owocami	Głęboka blacha do pieczenia	3	☐	160-180	40-50
	Głęboka blacha do pieczenia + blacha do pieczenia	3+1	☒	150-170	50-60
Placek szwajcarski	Głęboka blacha do pieczenia	2	☐	210-230	40-50
Rolada biszkoptowa (podgrzać piekarnik)	Blacha do pieczenia	2	☐	190-210	15-20
Chałka z 500 g mąki	Blacha do pieczenia	2	☐	160-180	30-40
Strucla świąteczna z 500 g mąki	Blacha do pieczenia	3	☐	160-180	60-70
Strucla świąteczna z 1 kg mąki	Blacha do pieczenia	3	☐	150-170	90-100
Strudel, słodki	Głęboka blacha do pieczenia	2	☐	180-200	55-65
Börek	Głęboka blacha do pieczenia	2	☐	180-200	40-50
Pizza	Blacha do pieczenia	2	☐	220-240	15-25
	Głęboka blacha do pieczenia + blacha do pieczenia	3+1	☒	180-200	35-45

Wypieki drobne	Wyposażenie	Wysokość	Rodzaj grzania	Temperatura w °C	Czas trwania w minutach
Ciasteczka	Blacha do pieczenia	3	☒	140-160	15-25
	Głęboka blacha do pieczenia + blacha do pieczenia	3+1	☒	130-150	25-35
	2 blachy do pieczenia + głęboka blacha do pieczenia	5+3+1	☒	130-150	30-40
Ciasteczka wyciskane (podgrzać piekarnik)	Blacha do pieczenia	3	☐	140-150	30-40
	Blacha do pieczenia	3	☒	140-150	30-40
	Głęboka blacha do pieczenia + blacha do pieczenia	3+1	☒	140-150	30-45
	2 blachy do pieczenia + głęboka blacha do pieczenia	5+3+1	☒	130-140	35-50
Makaroniki	Blacha do pieczenia	2	☐	110-130	30-40
	Głęboka blacha do pieczenia + blacha do pieczenia	3+1	☒	100-120	35-45
	2 blachy do pieczenia + głęboka blacha do pieczenia	5+3+1	☒	100-120	40-50
Bezy	Blacha do pieczenia	3	☒	80-100	130-150
Wypieki z ciasta parzonego	Blacha do pieczenia	2	☐	200-220	30-40

Wypieki drobne	Wyposażenie	Wysokość	Rodzaj grzania	Temperatura w °C	Czas trwania w minutach
Wypieki z ciasta francuskiego	Blacha do pieczenia	3	☉	180-200	20-30
	Głęboka blacha do pieczenia + blacha do pieczenia	3+1	☉	180-200	25-35
	2 blachy do pieczenia + głęboka blacha do pieczenia	5+3+1	☉	160-180	35-45
Wypieki drożdżowe	Blacha do pieczenia	3	☐	180-200	20-30
	Głęboka blacha do pieczenia + blacha do pieczenia	3+1	☉	170-190	25-35

Chleb i bułki

W przypadku pieczenia chleba podgrzać piekarnik, o ile nie podano inaczej.

Nigdy nie wlewać wody do gorącego piekarnika.

W przypadku pieczenia na 2 poziomach zawsze wsuwać głęboką blachę nad zwykłą blachę.

Chleb i bułki	Wyposażenie	Wysokość	Rodzaj grzania	Temperatura w °C	Czas trwania w minutach
Chleb drożdżowy z 1,2 kg mąki	Głęboka blacha do pieczenia	2	☐	270	8
				200	35-45
Chleb na zaczynie z 1,2 kg mąki	Głęboka blacha do pieczenia	2	☐	270	8
				200	40-50
Bułki (nie podgrzewać piekarnika)	Blacha do pieczenia	3	☐	210-230	20-30
Bulki drożdżowe, słodkie	Blacha do pieczenia	3	☐	170-190	15-20
	Głęboka blacha do pieczenia + blacha do pieczenia	3+1	☉	160-180	20-30

Porady dotyczące pieczenia

Pieczenie według własnego przepisu.	Należy kierować się wskazówkami w tabelach dotyczących podobnych wypieków.
Sposób na sprawdzenie, czy ciasto ucierniane jest gotowe.	Około 10 minut przed końcem podanego w przepisie czasu pieczenia nakłóć drewnianym patyczkiem ciasto w najwyższym miejscu. Gdy ciasto nie przykleja się do patyczka, jest gotowe.
Ciasto zapada się.	Następnym razem dodać mniej płynu lub nastawić temperaturę pieczenia o 10 stopni niższą. Przestrzegać podanych w przepisach czasów pozostawienia ciasta do ostygnięcia.
Ciasto na środku wyrosło i popękało, a na bokach jest niskie.	Nie smarować tłuszczem ścianek tortownicy. Po upieczeniu ciasto oddzielić ostrożnie nożem od formy.
Wierzch ciasta jest za ciemny.	Ciasto postawić niżej, wybrać niższą temperaturę i piec nieco dłużej.
Ciasto jest za suche.	Gotowe ciasto ponakłuwać wykałaczką i skropić sokiem owocowym lub alkoholem. Następnym razem wybrać temperaturę wyższą o 10 stopni i skrócić czas pieczenia.
Chleb lub ciasto (np. sernik) wygląda dobrze, ale w środku jest zakalec.	Następnym razem dodać mniej płynu i piec dłużej w niższej temperaturze. W przypadku ciast z soczystymi owocami najpierw podpiec spód. Posypać go mielonymi migdałami lub bułką tartą i dopiero wtedy położyć warstwę owoców. Należy stosować się do przepisu i przestrzegać czasu pieczenia.
Wypieki są nierównomiernie zrumienione.	Piec w nieco niższej temperaturze, wówczas wypieki będą bardziej równomiernie zrumienione. Delikatne wypieki piec na jednym poziomie z zastosowaniem trybu Grzanie górne/dolne ☐. Wystający poza blachę papier do pieczenia może wpływać na cyrkulację powietrza. Papier należy zawsze tak przycinać, aby dokładnie pasował do blachy.
Spód ciasta z owocami jest za jasny.	Następnym razem wsunąć ciasto jeden poziom niżej.
Wypływa sok z owoców.	Następnym razem należy użyć głębszej blachy do pieczenia.
Drobne wypieki z ciasta drożdżowego zrastają się podczas pieczenia.	Wypieki powinny leżeć od siebie w odległości ok. 2 cm. Dzięki temu jest wystarczająco dużo miejsca, aby wypieki wyrosły i równomiernie się zrumieniły.
Pieczenie odbywało się na kilku poziomach. Wypieki na górnej blasze są ciemniejsze, niż na dolnej.	Do pieczenia na kilku poziomach zawsze stosować 3D gorące powietrze ☉. Równocześnie wsunięte do piekarnika blachy z wypiekami nie muszą upiec się w jednakowym czasie.
Podczas pieczenia soczystych ciast skrapla się woda.	Podczas pieczenia może powstawać para wodna, która uchodzi przez drzwiczki. Para wodna może osadzać się na pulpicie obsługi lub sąsiadujących frontach mebli, a następnie skraplać. Proces ten jest uwarunkowany fizycznie.

Mięso, drób, ryby

Naczynia

Można stosować każde naczynie żaroodporne. Do dużych pieczeni nadaje się również głęboka blacha do pieczenia.

Najlepiej nadają się naczynia szklane. Zwrócić uwagę na to, aby pokrywa była dopasowana i dobrze zamykała naczynie.

W przypadku stosowania brytfanny emaliowanej należy dodać więcej wody.

Mięso przyrządzane w brytfannie ze stali nierdzewnej nie będzie mocno zrumienione i może być niedogotowane. Należy przedłużyć czas gotowania.

Nazewnictwo w tabelach:

Naczynie bez pokrywy = bez przykrycia

Naczynie z pokrywą = z przykryciem

Naczynia zawsze stawiać na środku rusztu.

Gorące naczynia szklane stawiać na suchej podstawie.

Wilgotne lub zimne podłoże może spowodować pęknięcie szkła.

Pieczenie mięs

Do chudego mięsa dodać nieco wody. Spód naczynia powinien być zakryty na wysokość ok. 1/2 cm.

Do pieczeni duszonej dodać więcej wody. Spód naczynia powinien być zakryty na wysokość 1 - 2 cm.

Ilość wody zależy od rodzaju mięsa i materiału, z jakiego wykonane jest naczynie. Jeśli mięso przyrządzane jest w brytfannie emaliowanej, należy dodać nieco więcej wody niż do szklanego naczynia.

W miarę możliwości nie należy używać brytfann ze stali nierdzewnej. Mięso gotuje się wolniej i jest mniej rumiane. Należy zwiększyć temperaturę i/lub wydłużyć czas gotowania.

Grillowanie

Przed grillowaniem podgrzewać piekarnik przez ok. 3 minuty.

Grillować zawsze w zamkniętym piekarniku.

Należy grillować kawałki o tej samej grubości. Wówczas rumienią się one równomiernie i pozostają soczyste.

Po upływie 2/3 czasu grillowania obrócić kawałki mięsa.

Steki należy solić dopiero po grillowaniu.

Kawałki mięsa do grillowania należy układać bezpośrednio na ruszcie. Pojedynczy grillowany kawałek będzie najlepszy, jeśli się go położy na środku rusztu.

Dodatkowo należy wsunąć głęboką blachę do pieczenia na wysokość 1. Skapuje do niej sos z mięsa i piekarnik pozostaje czysty.

Podczas grillowania głębokiej lub zwykłej blachy do pieczenia nie wsuwać na wysokość 4 ani 5. Deformują się one pod wpływem wysokiej temperatury i podczas wyjmowania mogą uszkodzić komorę piekarnika.

Grzałka grilla przez cały czas włącza się i wyłącza. Jest to normalne. Z jaką częstotliwością się to odbywa, zależy od ustawionego stopnia mocy grilla.

Mięso

Kawałki mięsa należy obracać na drugą stronę po upływie połowy czasu pieczenia.

Gdy pieczeń jest gotowa, należy pozostawić ją jeszcze na 10 minut w wyłączonym, zamkniętym piekarniku. Dzięki temu sos z mięsa lepiej się rozprowadza.

Gotowy befsztyk owinać w folię aluminiową i włożyć na 10 minut do wyłączonego piekarnika.

Słoninę pieczeni wieprzowej ponacinać w kratkę i włożyć pieczeń do naczynia, najpierw słoninę do dołu.

Mięso	Waga	Wyposażenie i naczynia	Wysokość	Rodzaj grzania	Temperatura w °C, stopień mocy grilla	Czas trwania w minutach
Wołowina						
Sztufada	1,0 kg	Z przykryciem	2		200-220	120
	1,5 kg		2		190-210	140
	2,0 kg		2		180-200	160
Filet wołowy, średnio wypieczony	1,0 kg	Bez przykrycia	2		210-230	70
	1,5 kg		2		200-220	80
Rostbef, średnio wypieczony	1,0 kg	Bez przykrycia	1		210-230	50
Steki, średnio wypieczone, 3 cm grubości		Ruszt	5		3	15
Cielęcina						
Pieczeń cielęca	1,0 kg	Bez przykrycia	2		190-210	100
	2,0 kg		2		170-190	120
Wieprzowina						
Pieczeń bez słoniny (np. karkówka)	1,0 kg	Bez przykrycia	1		200-220	100
	1,5 kg		1		190-210	140
	2,0 kg		1		180-200	160
Pieczeń ze słoniną (np. łopatka)	1,0 kg	Bez przykrycia	1		200-220	120
	1,5 kg		1		190-210	150
	2,0 kg		1		180-200	180
Schab peklowany z kością	1,0 kg	Z przykryciem	2		210-230	70
Jagnięcina						
Udziec jagnięcy bez kości, średnio wypieczony	1,5 kg	Bez przykrycia	1		150-170	120

Mięso	Waga	Wyposażenie i naczynia	Wysokość	Rodzaj grzania	Temperatura w °C, stopień mocy grilla	Czas trwania w minutach
Mięso mielone						
Pieczeń rzymska	z 500 g mięsa	Bez przykrycia	1	☒	170-190	70
Kiełbaski						
Kiełbaski		Ruszt	4	☐	3	15

Drób

Waga podana w tabeli dotyczy gotowego do pieczenia drobiu bez farszu.

Drób w całości kłaść na ruszcie, najpierw piersią do dołu. Po upływie $\frac{2}{3}$ czasu obrócić.

Pieczenie, np. pieczeń z indyka zawijaną lub pierś indyka, obrócić po upływie połowy podanego czasu. Kawałki drobiu obrócić po upływie $\frac{2}{3}$ czasu.

W przypadku kaczki i gęsi ponakłuwać skórę pod skrzydełkami, aby ułatwić wytapianie się tłuszczu.

Drób będzie miał chrupką skórę, jeśli pod koniec pieczenia posmaruje się ją masłem, wodą z solą lub sokiem pomarańczowym.

Drób	Waga	Wyposażenie i naczynia	Wysokość	Rodzaj grzania	Temperatura w °C	Czas trwania w minutach
Kurczak, cały	1,2 kg	Ruszt	2	☒	200-220	60-70
Pularda, cała	1,6 kg	Ruszt	2	☒	190-210	80-90
Kurczak, połówki	po 500 g	Ruszt	2	☒	200-220	40-50
Kawałki kurczaka	po 300 g	Ruszt	3	☒	200-220	30-40
Kaczka, cała	2,0 kg	Ruszt	2	☒	170-190	90-100
Gęś, cała	3,5-4,0 kg	Ruszt	2	☒	160-170	110-130
Indyczę, całe	3,0 kg	Ruszt	2	☒	170-190	80-100
Udziec indyka	1,0 kg	Ruszt	2	☒	180-200	90-100

Ryba

Po upływie $\frac{2}{3}$ czasu grillowania obrócić kawałki ryby.

Ryby w całości nie trzeba obracać. Rybę w całości wstawić do piekarnika w pozycji na sztorc, płetwą grzbietową do góry. Aby ryba utrzymała się w tej pozycji, w rozcięciu na brzuchu włożyć przekrojony ziemniak lub małe żaroodporne naczynie.

W przypadku grillowania bezpośrednio na ruszcie należy wsunąć głęboką blachę na wysokość 1. Skapuje do niej sos z mięsa i piekarnik pozostaje czysty.

Ryba	Waga	Wyposażenie i naczynia	Wysokość	Rodzaj grzania	Temperatura w °C, stopień mocy grilla	Czas trwania w minutach
Ryba cała	po ok. 300 g	Ruszt	2	☐	3	20-25
	1,0 kg	Ruszt	2	☒	180-200	45-50
	1,5 kg	Ruszt	2	☒	170-190	50-60
Kotlet rybny, 3 cm grubości		Ruszt	3	☐	2	20-25

Porady dotyczące pieczenia mięs i grillowania







Do pieczeni o tym ciężarze nie podano w tabeli ustawień.	Zastosować ustawienia dotyczące pieczeni o nieco mniejszym lecz najbardziej zbliżonym ciężarze i wydłużyć czas pieczenia.
Sprawdzanie, czy pieczeń jest gotowa.	Należy zmierzyć temperaturę mięsa specjalnym termometrem (dostępnym w sklepie specjalistycznym) lub sprawdzić stan upieczenia łyżką. W tym celu nacisnąć łyżką na pieczeń. Jeśli pieczeń jest twarda, to znaczy, że jest gotowa. Jeśli ustępuje pod naciskiem, należy ją jeszcze dopiec.
Pieczeń jest za ciemna i miejscami ma przypieczoną skórę.	Należy sprawdzić wysokość wsunięcia i temperaturę.
Pieczeń wygląda dobrze, ale sos jest przypalony.	Następnym razem należy wybrać mniejsze naczynie do pieczenia lub dodać więcej wody.
Pieczeń wygląda dobrze, ale sos jest zbyt jasny i wodnisty.	Następnym razem należy wybrać większe naczynie do pieczenia lub dodać mniej wody.
Podczas dolewania wody do pieczeni powstaje para wodna.	Proces ten jest uwarunkowany fizycznie i zupełnie normalny. Duża część pary wodnej wydostaje się przez wylot pary. Para może osiadać na chłodniejszym pulpicie obsługi lub na sąsiadujących frontach mebli, a następnie się skraplać.

Zapiekanki, tosty

W przypadku grillowania bezpośrednio na ruszcie należy wsunąć głęboką blachę na wysokość 1. Piekarnik pozostaje czysty.

Naczynie stawiać zawsze na ruszcie.













Czas potrzebny na przygotowanie zapiekanki zależy od wielkości naczynia i wysokości zapiekanki. Dane w tabeli mają charakter wartości orientacyjnych.

Potrawa	Wyposażenie i naczynia	Wysokość	Rodzaj grzania	Temperatura w °C	Czas trwania w minutach
Zapiekanki					
Zapiekanka na słodko	Forma do zapiekanek	2		180-200	40-50
Zapiekanka makaronowa	Forma do zapiekanek	2		210-230	30-40
Zapiekanka					
Zapiekanka ziemniaczana z surowych składników, maks. 4 cm wysokości	1 forma do zapiekanek	2		160-180	60-80
	2 formy do zapiekanek	1+3		150-170	65-85
Tosty					
Tosty zapiekane, 4 sztuki	Ruszt	4		160-170	10-15
Tosty zapiekane, 12 sztuk	Ruszt	4		160-170	15-20

Gotowe produkty

Przestrzegać wskazówek producenta podanych na opakowaniu.

Wyposażenie należy wyklądać papierem do pieczenia przeznaczonym do użycia w podanych temperaturach. Wielkość papieru należy dostosować do wielkości potrawy. Wynik gotowania zależy w dużej mierze od jakości produktów. Zbrązowienia i nierównomierności mogą występować już w surowych składnikach.

Potrawa	Wyposażenie	Wysokość	Rodzaj grzania	Temperatura w °C, stopień mocy grilla	Czas trwania w minutach
Pizza mrożona					
Pizza z cienkim spodem	Głęboka blacha do pieczenia	2		190-210	15-20
	Głęboka blacha do pieczenia + ruszt	3+1		180-200	20-30
Pizza z grubym spodem	Głęboka blacha do pieczenia	2		170-190	20-30
	Głęboka blacha do pieczenia + ruszt	3+1		170-190	25-35
Pizza-bagietka	Głęboka blacha do pieczenia	3		170-190	20-30
Minipizza	Głęboka blacha do pieczenia	3		180-200	10-20
Pizza z lodówki, podgrzać piekarnik	Głęboka blacha do pieczenia	1		180-200	10-15
Produkty ziemniaczane, mrożone					
Frytki	Głęboka blacha do pieczenia	3		190-210	20-30
	Głęboka blacha do pieczenia + blacha do pieczenia	3+1		180-200	30-40
Krokiety	Głęboka blacha do pieczenia	3		190-210	20-25
Rösti, pierogi ziemniaczane z farszem	Głęboka blacha do pieczenia	3		190-210	15-25
Wypieki, mrożone					
Bułki, bagietki	Głęboka blacha do pieczenia	3		190-210	10-20
Precele z ciasta surowego	Głęboka blacha do pieczenia	3		200-220	10-20

Potrawa	Wyposażenie	Wysokość	Rodzaj grzania	Temperatura w °C, stopień mocy grilla	Czas trwania w minutach
Wypieki, wstępnie podpieczone					
Bułki lub bagietka do pieczenia	Głęboka blacha do pieczenia	3		190-210	10-20
	Głęboka blacha do pieczenia + ruszt	3+1		160-180	20-25
Półprodukty do smażenia, mrożone					
Paluszki rybne	Głęboka blacha do pieczenia	2		200-220	10-15
Paluszki z kurczaka, nuggets	Głęboka blacha do pieczenia	3		190-210	10-20
Strudel, mrożony					
Strudel	Głęboka blacha do pieczenia	3		190-210	30-40

Potrawy specjalne

Dzięki zastosowaniu trybu 3D gorące powietrze w niskich temperaturach uda się zarówno kremowy jogurt, jak i puszyste ciasto drożdżowe.

Najpierw należy wyjąć z komory piekarnika wyposażenie, prowadnice lub teleskopowy system wysuwania blach.

Przygotowanie jogurtu

1. Zagotować 1 litr mleka (3,5 % tłuszczu) ostudzić do 40 °C.
2. Domieszać 150 g jogurtu (schłodzonego w lodówce).

3. Przełożyć do filiżanek lub małych słoiczków i przykryć folią spożywczą.

4. Podgrzać komorę piekarnika, jak podano poniżej.

5. Ustawić filiżanki lub słoiczki na dnie piekarnika i przygotowywać jogurt, jak podano poniżej.

Wyrastanie ciasta drożdżowego

1. Ciasto drożdżowe przygotować jak zwykle, włożyć do żaroodpornego naczynia ceramicznego i przykryć.
2. Podgrzać komorę piekarnika, jak podano poniżej.
3. Piekarnik wyłączyć i wstawić ciasto do wyrośnięcia.

Potrawa	Naczynia		Rodzaj grzania	Temperatura	Czas trwania
Jogurt	Filiżanki lub słoiczki	Postawić na dnie piekarnika		Podgrzać piekarnik do 50 °C 50 °C	5 min 8 godz.
Wyrastanie ciasta drożdżowego	Naczynie żaroodporne	Postawić na dnie piekarnika		Podgrzać piekarnik do 50 °C Wyłączyć urządzenie i włożyć ciasto drożdżowe do piekarnika	5-10 min 20-30 min

Rozmrażanie

Produkty wyjąć z opakowania, włożyć do odpowiedniego naczynia i ustawić na ruszcie.

Należy przestrzegać wskazówek producenta podanych na opakowaniu.

Czas rozmrażania zależy od rodzaju i ilości produktów spożywczych.

Drób układać na talerzu piersią do dołu.

Mrożonki	Wyposażenie	Wysokość	Rodzaj grzania	Temperatura w °C
np. torty śmietanowe, torty z masą kremową, torty z polewą czekoladową lub lukrem, owoce, kurczaki, kiełbasy i mięsa, chleb, bułki, ciasta i inne wypieki	Ruszt	2		Regulator temperatury jest wyłączony

Suszenie

Do suszenia nadaje się idealnie rodzaj grzania 3D gorące powietrze .





Do suszenia nadają się wyłącznie owoce i warzywa najwyższej jakości. Należy je dokładnie umyć.

Następnie pozostawić, aż ociekną i wysuszyć.

Blachę i ruszt wyłożyć papierem do pieczenia lub pergaminem.

Soczyste owoce i warzywa należy wielokrotnie obracać.

Po wysuszeniu natychmiast zdejmować z papieru.

Owoce i zioła	Wyposażenie	Wysokość	Rodzaj grzania	Temperatura	Czas trwania
600 g plasterków jabłek	Głęboka blacha do pieczenia + ruszt	3+1		80 °C	ok. 5 godz.
800 g plasterków gruszek	Głęboka blacha do pieczenia + ruszt	3+1		80 °C	ok. 8 godz.
1,5 kg śliwek	Głęboka blacha do pieczenia + ruszt	3+1		80 °C	ok. 8-10 godz.
200 g ziół przyprawowych, oczyszczonych	Głęboka blacha do pieczenia + ruszt	3+1		80 °C	ok. 1½ godz.

Wekowanie

Słoiki i gumowe uszczelki do wekowania muszą być czyste i nieuszkodzone. W miarę możliwości używać słoików jednakowej wielkości. Dane w tabeli odnoszą się do jednolitrowych słoików okrągłych.

Uwaga!

Nie stosować wyższych ani większych słoików. Pokrywki mogą popękać.

Stosować tylko owoce i warzywa najwyższej jakości. Dokładnie je umyć.

Podane w tabelach czasy są wartościami orientacyjnymi. Temperatura pomieszczenia, ilość słoików, stopień wypełnienia i temperatura zawartości słoików mogą wpływać na zmianę tych wartości. Przed przełączeniem lub wyłączeniem komory piekarnika należy się upewnić, że zawartość słoików bulgoce.

Przygotowanie

1. Przełożyć do słoików, nie napełniać słoików po brzegi.
2. Brzegi słoików wytrzeć, muszą być one czyste.
3. Na każdy słoik nałożyć mokrą gumową uszczelkę i pokrywkę.

4. Słoiki zamknąć klamrami.

Nie wstawiać więcej niż sześciu słoików do komory piekarnika.

Ustawianie

1. Wsunąć głęboką blachę do pieczenia na wysokość 2. Słoiki ustawić tak, aby się nie stykały.
2. Do głębokiej blachy do pieczenia wlać ½ litra gorącej wody (ok. 80 °C).
3. Zamknąć drzwiczki piekarnika.
4. Ustawić program Grzanie dolne .
5. Ustawić temperaturę na 170 do 180 °C.

Wekowanie

Owoce

Po upływie około 40 - 50 minut zaczynają pojawiać się w krótkich odstępach czasu pęcherzyki. Wyłączyć piekarnik.

Po upływie 25 - 35 minut należy wyjąć słoiki z komory piekarnika. Pozostawienie słoików w komorze przez jeszcze dłuższy czas może prowadzić do powstawania zarodków, które powodują zakwaszanie zawekowanych owoców.

Owoce w słoikach jednolitrowych	Od początku bulgotania	Ciepło resztkowe
Jabłka, porzeczki, truskawki	Wyłączyć	ok. 25 minut
Wiśnie, morele, brzoskwinie, agrest	Wyłączyć	ok. 30 minut
Mus jabłkowy, gruszki, śliwki	Wyłączyć	ok. 35 minut

Warzywa

Gdy tylko w słoikach złączą unosić się pęcherzyki powietrza, zmniejszyć temperaturę do 120 - 140 °C. W zależności od

rodzaju warzyw po ok. 35 - 70 minutach wyłączyć piekarnik i wykorzystać ciepło resztkowe.

Warzywa w zimnej zalewie w słoikach jednolitrowych	Od początku bulgotania	Ciepło resztkowe
Ogórki	-	ok. 35 minut
Buraki	ok. 35 minut	ok. 30 minut
Brukselka	ok. 45 minut	ok. 30 minut
Fasola, kalarepa, czerwona kapusta	ok. 60 minut	ok. 30 minut
Groszek	ok. 70 minut	ok. 30 minut

Wymywanie słoików

Po zawekowaniu wyjąć słoiki z komory piekarnika.

Uwaga!

Gorących słoików nie stawiać na zimnym ani mokrym podłożu. Mogą pęknąć!

Akrylamid w produktach spożywczych

Akrylamid powstaje głównie podczas przyrządzania produktów zbożowych i ziemniaczanych w wysokich temperaturach,

np. chipsów, frytek, tostów, bułek, chleba oraz wypieków cukierniczych (ciasteczek, pierniczków).

Porady dotyczące przygotowywania potraw, aby zawartość akrylamidu była możliwie najmniejsza

Informacje ogólne

- Czas smażenia i pieczenia powinien być możliwie krótki.
- Potrawy należy zrumieniać na kolor złoty, nie za ciemny.
- Duży, gruby kawałek pieczystego zawiera mniej akrylamidu.

Pieczenie

Z zastosowaniem Grzania górnego/dolnego w maks. temperaturze 200 °C.
Z zastosowaniem 3D gorącego powietrza lub Gorącego powietrza w maks. temperaturze 180 °C.

Ciasteczka

Z zastosowaniem Grzania górnego/dolnego w maks. temperaturze 190 °C.
Z zastosowaniem 3D gorącego powietrza lub Gorącego powietrza w maks. temperaturze 170 °C.

Jajka lub żółtka zmniejszają powstawanie akrylamidu.

Frytki do pieczenia w piekarniku

Rozłożyć jedną warstwę równomiernie na blasze. Piec co najmniej 400 g na blachę, aby frytki nie wyschły.

Potrawy testowe

Poniższe tabele zostały utworzone dla instytutów testujących w celu ułatwienia im przeprowadzenia kontroli i przetestowania różnych urządzeń.

Zgodnie z normą EN 50304/EN 60350 (2009) lub IEC 60350.

Pieczenie ciast

Pieczenie na 2 poziomach:

Zawsze wsuwać głęboką blachę do pieczenia nad zwykłą blachę do pieczenia.

Pieczenie na 3 poziomach:

Głęboką blachę do pieczenia wsuwać na środek.

Ciasteczka wyciskane:

Równocześnie wsunięte do piekarnika blachy z wypiekami nie muszą upiec się w jednakowym czasie.

Szarlotka z pierzynką pieczona na 1 poziomie:

Ciemne tortownice ustawić na przemian obok siebie.





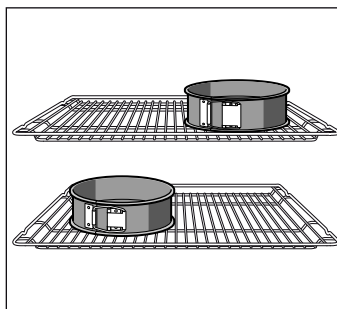



Szarlotka z pierzynką pieczona na 2 poziomach:

Ciemne tortownice ustawić na przemian jedna nad drugą, patrz rysunek.







Ciasto w tortownicach z blachy ocynkowanej:
Piec na 1 poziomie z zastosowaniem trybu grzanie górne/dolne . Zamiast rusztu użyć głębokiej blachy do pieczenia i ustawić na niej tortownice.

Wskazówka: Do pieczenia ustawić najpierw najniższą z podanych temperatur.

Potrawa	Wyposażenie i naczynia	Wysokość	Rodzaj grzania	Temperatura w °C	Czas trwania w minutach
Ciasteczka wyciskane, podgrzać piekarnik*	Blacha do pieczenia	3		140-150	30-40
	Blacha do pieczenia	3		140-150	30-40
	Blacha do pieczenia + głęboka blacha do pieczenia	1+3		140-150	30-45
	2 blachy do pieczenia + głęboka blacha do pieczenia	1+3+5		130-140	40-55
Ciastka, podgrzać piekarnik*	Blacha do pieczenia	3		150-170	20-35
	Blacha do pieczenia	3		150-170	20-35
	Blacha do pieczenia + głęboka blacha do pieczenia	1+3		140-160	30-45
	2 blachy do pieczenia + głęboka blacha do pieczenia	1+3+5		130-150	35-55



* Do podgrzania piekarnika nie stosować szybkiego nagrzewania.

Potrawa	Wyposażenie i naczynia	Wysokość	Rodzaj grzania	Temperatura w °C	Czas trwania w minutach
Biskopt na wodzie, podgrzać piekarnik*	Tortownica na ruszcie	2		160-170	30-40
	Tortownica na ruszcie	2		160-170	25-40
Szarlotka z pierzynką	Ruszt + 2 tortownice Ø 20 cm	1		170-190	80-100
	2 ruszty + 2 tortownice Ø 20 cm	1+3		170-190	70-100

* Do podgrzania piekarnika nie stosować szybkiego nagrzewania.

Grillowanie

W przypadku układania produktów bezpośrednio na ruszcie należy wsunąć głęboką blachę na wysokość 1. Skapuje do niej sos z mięsa i piekarnik pozostaje czysty.

Potrawa	Wyposażenie i naczynia	Wysokość	Rodzaj grzania	Stopień mocy grilla	Czas trwania w minutach
Opiekanie tostu podgrzewać przez 10 minut	Ruszt	5		3	1/2-2
Hamburger wołowy, 12 sztuk* nie podgrzewać piekarnika	Ruszt + głęboka blacha do pieczenia	4+1		3	25-30

* Obrócić po upływie 2/3 czasu.

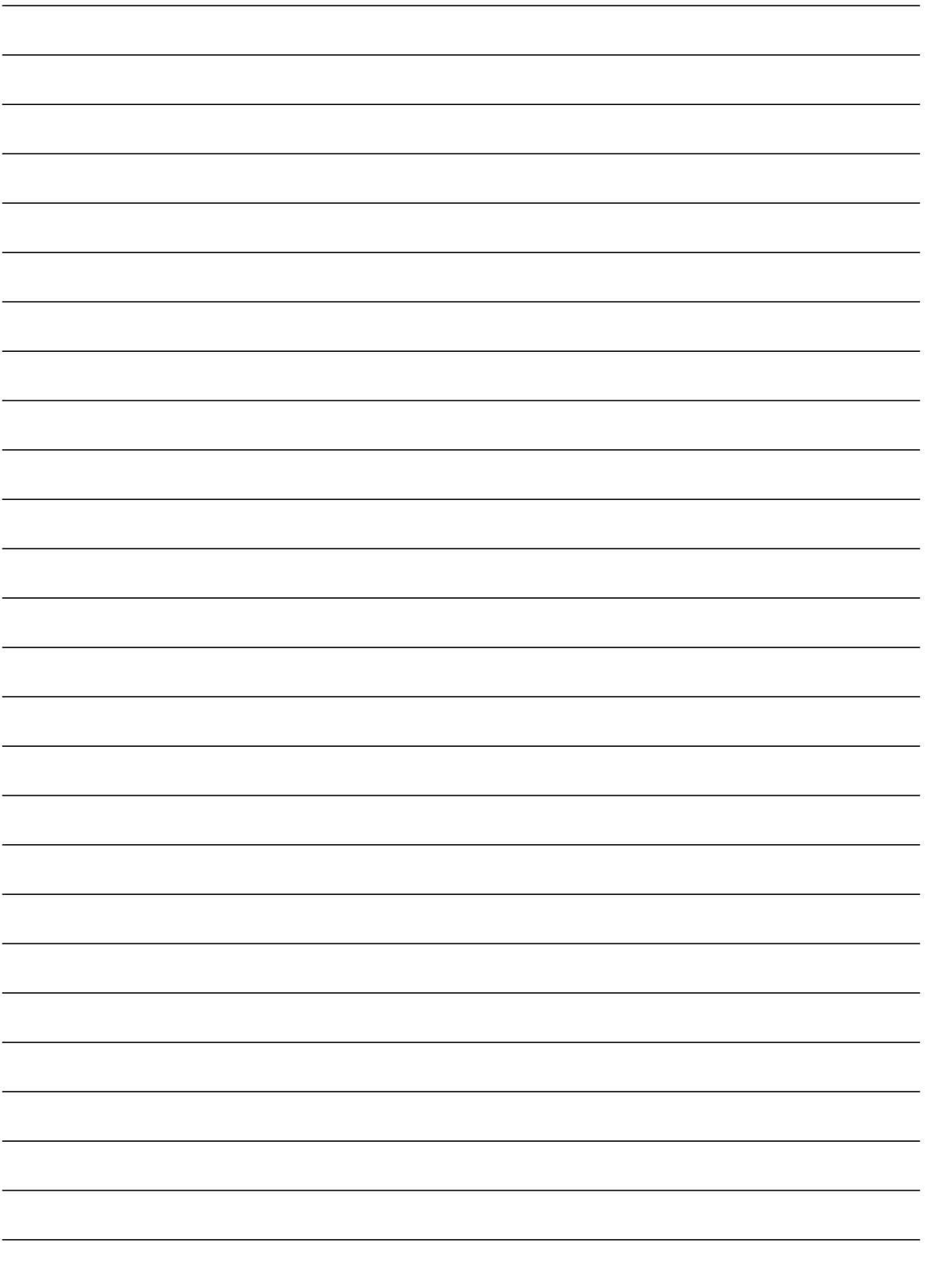

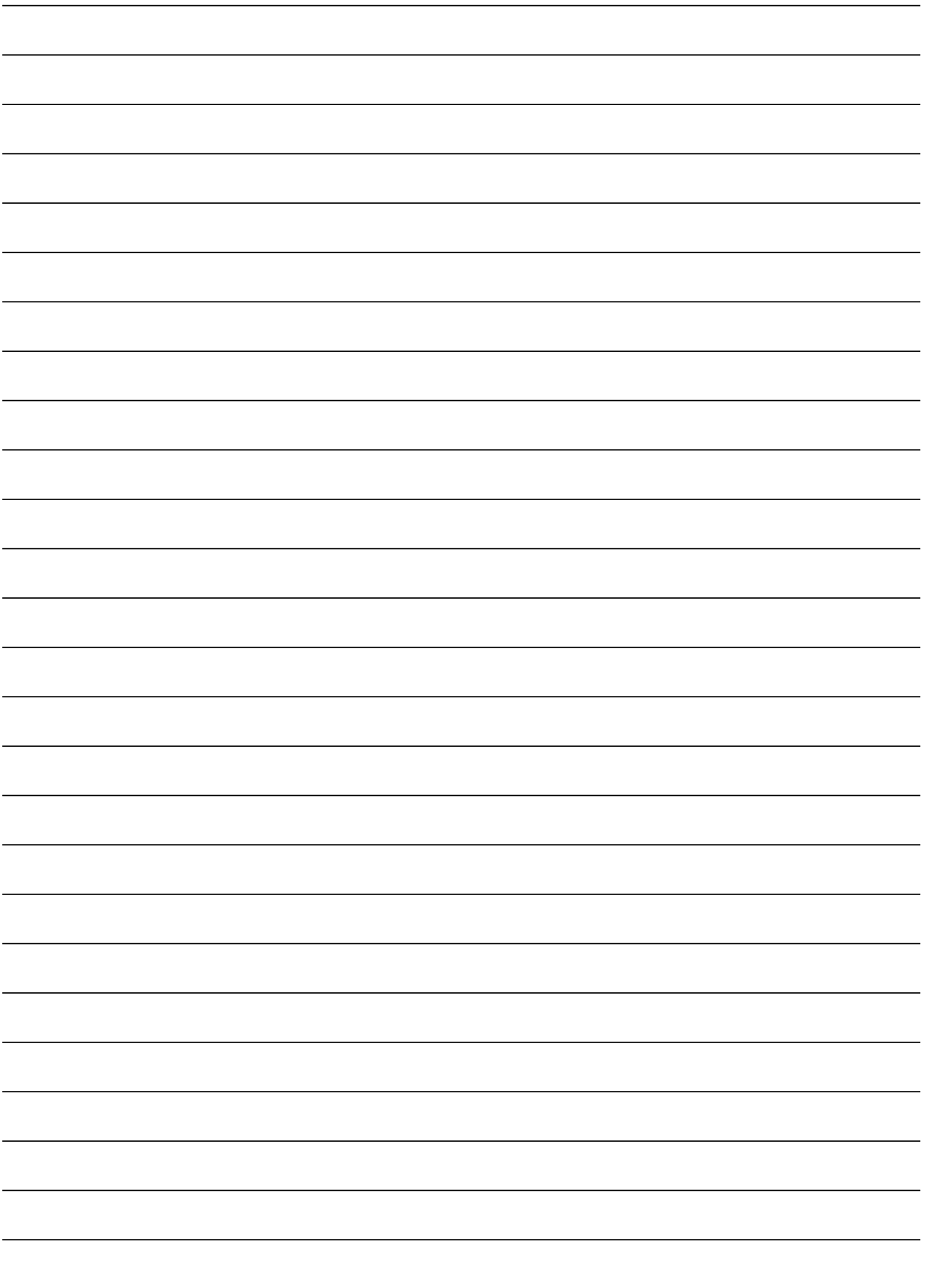



Robert Bosch Hausgeräte GmbH

Carl-Wery-Straße 34

81739 München

Germany

www.bosch-home.com



9001042440

03
070196