

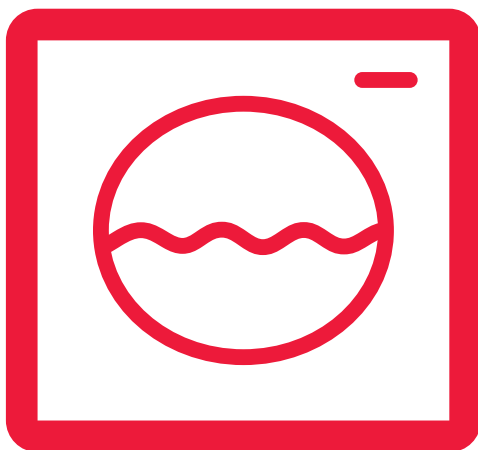

## Instrukcja obsługi

PL Instrukcja obsługi



PRALKA - SUSZARKA

ES-GDD9144W0-PL

**UWAGA!**

**Ważne informacje dotyczące bezpieczeństwa.**

**PRZYDATNA INFORMACJA:**

Dodatkowe informacje na temat funkcjonowania urządzenia.

**WSKAZÓWKA:**

Porady i wskazówki dotyczące eksploatacji urządzenia.

# SPIS TREŚCI

GŁÓWNE ZALETY.....	2
SPIS TREŚCI.....	3
PRZED PIERWSZYM UŻYCIEM.....	6
PRAWIDŁOWE UŻYTKOWANIE.....	6
OSTRZEŻENIA OGÓLNE.....	6
OSTRZEŻENIA DOTYCZĄCE BEZPIECZEŃSTWA.....	7
Ryzyko poparzenia.....	7
Ryzyko porażenia prądem.....	7
Ryzyko zalania.....	7
Ryzyko wybuchu.....	8
Ryzyko pożaru.....	8
Ryzyko upadku i zranienia.....	8
Bezpieczeństwo dzieci.....	9
ŚRODOWISKO.....	9
UTYLIZACJA OPAKOWANIA I STAREGO URZĄDZENIA.....	9
INFORMACJE DOTYCZĄCE OSZCZĘDNOŚCI I WYDAJNOŚCI.....	9
PRZEGLĄD URZĄDZENIA.....	10
WYGLĄD OGÓLNY.....	10
SPECYFIKACJA TECHNICZNA.....	12
USTAWIENIE URZĄDZENIA.....	13
USUNIĘCIE ŚRUB ZABEZPIECZAJĄCYCH PRZED USZKODZENIAMI PODCZAS TRANSPORTU.....	13
POZIOMOWANIE URZĄDZENIA - REGULACJA NÓŻEK.....	14
PODŁĄCZENIE DO SIECI ELEKTRYCZNEJ.....	15
PODŁĄCZENIE WĘŻA DOPROWADZAJĄCEGO WODĘ.....	16
ODPROWADZANIE WODY.....	16
PANEL KONTROLNY.....	17
DOZOWNIK NA DETERGENTY.....	18
PRZEGRÓDKI DOZOWNIKA.....	19
PROGRAMATOR.....	20
REGULACJA USTAWIEŃ URZĄDZENIA.....	21
USTAWIENIE WYBORU JĘZYKA.....	21
USTAWIENIE CZASU W TRYBIE ECO.....	24

# SPISTRZEŚCI

USTAWIENIE CZASU BIEŻĄCEGO.....	25
REGULACJA DŹWIĘKU.....	27
USTAWIENIE JASNOŚCI EKRANU.....	28
USTAWIENIE KONTRASTU EKRANU.....	28
POWRÓT DO USTAWIEŃ FABRYCZNYCH.....	29
<b>OBSŁUGA OPCJI PRANIA.....</b>	<b>30</b>
SEGREGACJA PRANIA.....	30
SYMBOLE DOTYCZĄCE PRANIA ODZIEŻY.....	30
UMIESZCZANIE BIELIZNY W PRALCE.....	31
WYBÓR I DAWKOWANIE DEGTERGENTÓW I INNYCH ŚRODKÓW CHEMICZNYCH.....	33
WYBÓR PROGRAMU.....	34
JEŚLI CHCESZ, ABY BIELIZNA BYŁA WYSUSZONA POD KONIEC PRANIA.....	35
SUSZENIE W SUSZARCE.....	35
SUSZENIE W STANIE ROZWIESZONYM.....	36
SSUSZENIE DO PRASOWANIA.....	37
SUSZENIE Z ZAPROGRAMOWANYM CZASEM TRWANIA.....	38
FUNKCJE DODATKOWE.....	38
FUNKCJA DODATKOWA – PRANIE WSTĘPNE.....	39
DODATKOWE PŁUKANIE.....	40
ANTYALERGICZNA FUNKCJA DODATKOWA.....	41
FUKCJA DODATKOWA ŁATWEGO PRASOWANIA.....	42
DODATKOWA FUKCJA USTAWIENIA EKONOMICZNEGO CZASU PRACY.....	42
PROGAMOWANIE CZASU STARTU I ZAKOŃCZENIA PRANIA.....	45
ZAPISYWANIE W PAMIĘCI.....	46
PRZYCISK START / PAUZA.....	51
Uruchamianie programu.....	51
Wstrzymanie programu / dodawanie prania.....	53
Anulowanie programu.....	53
Zakończenie programu.....	54
Zabezpieczenie przed dziećmi.....	54
TABELA PROGRAMÓW.....	56
Bawełna.....	56
Bawełna Eco.....	56
Eco 20°.....	56

# SPIS TREŚCI

Syntetyki.....	57
Tkaniny delikatne.....	58
Wełna / Jedwab.....	58
Tkaniny pościelowe.....	58
Programy dodatkowe.....	59
Odświeżenie.....	59
Płukanie / wirowanie.....	59
Opróżnianie / Czyszczenie bębna.....	60
Program Super Szybki 12 min .....	61
Program Codzienne Szybkie 60° 60 min.....	61
Delikatne suszenie.....	62
Suszenie bawełny.....	62
Pranie i Suszenie 29 minut.....	63
Pranie i suszenie syntetyków.....	63
Bawełna 60° Pranie i Suszenie.....	63
WYBÓR PODPROGRAMÓW (SYNTETYKI).....	64
WYBÓR PODPROGRAMÓW (TKANINY DELIKATNE).....	66
WYBÓR PODPROGRAMÓW (FUNKCJE DODATKOWE).....	68
<b>KONSERWACJA I CZYSZCZENIE PRALKI.....</b>	<b>70</b>
FILTRY WLOTU WODY.....	70
KONSERWACJA I CZYSZCZENIE DOZOWNIKA.....	71
DOZOWNIK NA DETERGENTY W PŁYNIE.....	72
POKRYWA DOZOWNIKA.....	72
CZYSZCZENIE BĘBNA.....	72
CZYSZCZENIE KORPUSU.....	72
KONSERWACJA I CZYSZCZENIE FILTRA POMPY.....	72
<b>WYKRYWANIE I USUWANIE USTEREK.....</b>	<b>75</b>
<b>AUTOMATYCZNE KOMUNIKATY O BŁĘDACH I SPOSOBY ICH USUWANIA.....</b>	<b>77</b>
<b>ETYKIETA EFEKTYWNOŚCI ENERGETYCZNEJ.....</b>	<b>80</b>
<b>CZĘŚCI ZAMIENNE I CZYNNOŚCI SERWISOWE.....</b>	<b>81</b>

# PRZED PIERWSZYM UŻYCIEM

## PRAWIDŁOWE UŻYTKOWANIE

- Należy uważnie przeczytać instrukcję obsługi: zawiera ona ważne informacje dotyczące instalacji oraz właściwego i bezpiecznego użytkowania pralki.
- Należy zachować niniejszą instrukcję, aby móc z niej skorzystać w każdej chwili. W przypadku sprzedaży, odstąpienia lub przeniesienia pralki w inne miejsce należy zadbać o przekazanie instrukcji wraz z urządzeniem, aby nowy właściciel mógł zapoznać się z jego działaniem i ostrzeżeniami.
- Urządzenie jest przeznaczone do stosowania w warunkach domowych. Używanie go do celów komercyjnych może spowodować unieważnienie gwarancji.
- Nie pozwól przebywać zwierzętom w pobliżu urządzenia.
- Przed przystąpieniem do instalacji sprawdzić, czy opakowanie urządzenia nie zostało uszkodzone. Następnie, po usunięciu opakowania sprawdzić z zewnątrz, czy urządzenie nie zostało uszkodzone podczas transportu. Nie przystępować do instalacji w przypadku stwierdzenia uszkodzeń.
- Wszystkie prace związane z instalacją powinny być wykonane przez wykwalifikowany personel.
- Urządzenia nie powinny obsługiwać osoby (w tym dzieci) o ograniczonej sprawności fizycznej, sensorycznej lub mentalnej, a także osoby bez doświadczenia, chyba że obsługa odbywa się pod nadzorem i zgodnie z instrukcją doświadczonych osób dorosłych, które przejmą odpowiedzialność za ich bezpieczeństwo.
- Należy używać urządzenia do prania bielizny, która jest określona przez producenta na metce jako zmywalna i która może być poddana suszeniu po praniu.
- Przed pierwszym użyciem urządzenia należy usunąć śruby zabezpieczające urządzenie przed uszkodzeniami podczas transportu. Urządzenie będzie działać nieprawidłowo, jeśli śruby mocujące urządzenie podczas transportu pozostaną na swoim miejscu, a to powoduje utratę gwarancji.
- Gwarancja na urządzenie nie obejmuje uszkodzeń spowodowanych przez czynniki zewnętrzne (powodzie, ogień, gryzienie itp.)

## OSTRZEŻENIA OGÓLNE

- Temperatura otoczenia niezbędna dla idealnej eksploatacji urządzenia to 15-25°.
- Zamarznięte węże mogą oderwać się i eksplodować. W regionach, gdzie panuje temperatura poniżej zera, moduł elektroniczny może nie działać prawidłowo.
- Upewnij się, że ubrania, które ładujesz do urządzenia nie zawierają w kieszeniach obcych elementów (gwoździ, igieł, monet, zapalniczek, spinek, etc), gdyż mogą one uszkodzić urządzenie.
- Przed rozpoczęciem korzystania z urządzenia, możesz skontaktować się z najbliższym autoryzowanym serwisem i zwrócić się o pomoc przy instalacji i obsłudze urządzenia.
- Zaleca się, aby pierwsze pranie odbyło się bez ubrań. W tym celu do 2 komory dozownika należy podać ½ miarki detergentu i uruchomić program „CZYSZCZENIE BĘBNA”. (Patrz tabela programów na stronie 56).
- Jako że detergent lub środek zmiękczający wystawione przez dłuższy czas na działanie powietrza mogą powodować osadzanie się pozostałości, należy podawać detergent lub środek zmiękczający do dozownika bezpośrednio na początku każdego prania.
- Zaleca się, aby odłączyć urządzenie od zasilania i zamknąć zawór doprowadzający wodę, jeśli nie będzie się korzystało z urządzenia przez dłuższy czas. Należy również pozostawić drzwiczki urządzenia otwarte, aby zapobiec nieprzyjemnym zapachom tworzącym się z powodu wilgoci.
- W urządzeniu może znajdować się niewielka ilość wody pozostała po próbach i testach przeprowadzanych w ramach Kontroli Jakości.
- Nie powoduje to żadnej szkody dla urządzenia.
- Należy zachować dokument w torebce, którą umieszczono wewnątrz urządzenia, a która zawiera podręcznik użytkownika, w miejscu niedostępnym dla dzieci i niemowląt, aby uniknąć ryzyka uduszenia.
- Trzymaj małe części wspomniane w tym dokumencie z dala od zasięgu dzieci i niemowląt.

# PRZED PIERWSZYM UŻYCIEM

- Używaj programów prania wstępnego tylko do prania bardzo brudnej bielizny.
- Nie należy zapelniać urządzenia ilością prania, która przekracza maksymalną objętość określoną w wybranym programie prania i suszenia.
- W przypadku jakiegokolwiek awarii, odłączyć urządzenie od zasilania i zakręcić zawór doprowadzający wodę. W żadnym wypadku nie dotykać wewnętrznych części pralko-suszarki, ani nie podejmować prób żadnych napraw. Należy skonsultować się z punktem serwisowym.
- Nigdy nie należy otwierać dozownika na detergenty, gdy urządzenie jest włączone.
- Nigdy nie otwiera drzwi, kiedy urządzenie pracuje.
- Należy stosować się do porad producentów w odniesieniu do wykorzystania płynu do płukania tkanin lub podobnych produktów, które można używać w urządzeniu.
- Nie należy wylącać suszarki przed zakończeniem programu suszenia.
- Ustaw urządzenie w miejscu, w którym jego drzwi będą mogły być całkowicie otwarte. (Nie należy umieszczać urządzenia w miejscach, gdzie jego drzwi nie mogą być w pełni otwarte).
- Należy ustawić urządzenie w miejscu, które może być wentylowane i ma stałą cyrkulację powietrza.

## OSTRZEŻENIA DOTYCZĄCE BEZPIECZEŃSTWA



**Musisz przeczytać te ostrzeżenia. Zignorowanie tych ostrzeżeń może narazić Ciebie lub Twoich bliskich na ryzyko poważnych obrażeń.**

### • RYZYKO POPARZENIA!

- Nie dotykać węża odprowadzającego wodę lub wody odprowadzanej w procesie odłączania urządzenia, gdyż może być bardzo gorąca.
- Po zakończeniu suszenia otwórz drzwi urządzenia. Nie dotykać szyby drzwi, bo mogą być bardzo gorące.

### • RYZYKO PORAŻENIA PRĄDEM!

- Nie należy korzystać z wielu wtyczek lub przedłużaczy.
- Nie należy podłączać zniszczonych wtyczek lub wtyczek z uszkodzonymi kablami.
- Nigdy nie wyjmować wtyczki z gniazdka, ciągnąc za kabel, lecz trzymając za wtyczkę.
- Nigdy nie podłączać lub odłączać wtyczek z gniazdek mokrymi rękoma, by zapobiec porażeniu prądem.
- Nigdy nie dotykać urządzenia stojąc bosymi stopami na podłodze, ani wtedy gdy ręce lub stopy są wilgotne. W przypadku wystąpienia usterki przewodów zasilających skontaktować się z autoryzowanym punktem serwisowym w celu uzyskania pomocy.

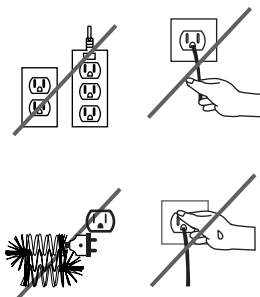

### • RYZYKO ZALANIA!

- Przed powieszeniem węża w zlewie należy sprawdzić z jaką prędkością wypływa z niego woda.
- Należy podjąć niezbędne środki w celu uniknięcia wyslizgnięcia się go podczas wieszania.
- Strumień wody wydostający się z dużą siłą z węża umieszczonego niepoprawnie może przesunąć go z miejsca, w którym jest on powieszony na zlewie. Należy zapewnić odpływ wody ze zlewu, na którym powieszony został wąż odprowadzający wodę upewniając się, że nie jest on zatkany korkiem.

# PRZED PIERWSZYM UŻYCIEM

## • RYZYKO WYBUCHU!

- Jako że urządzenie posiada funkcję suszenia, upewnij się, że substancje takie jak chemikalia do usuwania plam lub benzyna do prania, które mogą być stosowane na bieliznę, wcześniej są prawidłowo wypłukane i wyeliminowane. Mimo to może pojawić się ryzyko wybuchu podczas uruchamiania urządzenia z funkcją suszenia.

## • RYZYKO POŻARU!

- Niewypranej suchej bielizny nie wolno suszyć w urządzeniu.
- Nie przechowywać cieczy palnych i wybuchowych w pobliżu urządzenia.
- Materiały poplamione olejem spożywczym, acetonem, alkoholem, benzyną, naftą, wybiaczem plam, terpentyną, woskiem pszczelim i środkiem do usuwania wosku pszczelego należy przed ich suszeniem najpierw przemyć dodatkową ilością detergentu i ciepłej wody. Mimo to może powstać ryzyko pożaru podczas uruchamiania urządzenia z funkcją suszenia.
- Jeśli zamierzasz wybrać program prania i suszenia, nie umieszczaj w urządzeniu większej niż zalecana ilości detergentu/kapsulek, gdyż może spowodować zagrożenie pożarowe.
- Rzeczy przeznaczone do prania, w przypadku których wystąpi jedna z poniższych przesłanek nie mogą być suszone w urządzeniu ze względu na zagrożenie pożarowe:
  - Bielizna, jeśli nie jest wyprana.
  - Jeśli plamy oleju i inne plamy na bieliznie (oleje spożywcze, balsamy i pozostałości kosmetyczne, waciki kuchenne, etc.) nie są wystarczająco usunięte.
  - Jeśli bielizna była czyszczona chemikaliami przemysłowymi.
  - Jeśli jest to bielizna, która ma dużą zawartość piankowo-gąbkowo-gumowych części jak i części gumowopodobne i akcesoria.
  - Guma, gąbka (lateks), pokrywa prysznic, wodoszczelne wyroby włókiennicze, obiekty na bazie kauczuku i ubrania lub poduszki wypełnione gumową gąbką nie mogą być suszone w pralce z funkcją suszenia.
  - Wypchane i zniszczone części (poduszki lub kurtki). Części z gąbki wystające poza wypchany materiał mogą spowodować pożar podczas procesu suszenia.
  - Siarka używana na materiały do usuwania farby może spowodować korozję. Dlatego nigdy nie wolno używać materiałów do usuwania farby w urządzeniu.
  - Należy upewnić się, że kubków do detergentu nie pozostawiono w bieliznie. Te plastikowe kubki mogą się stopić podczas suszenia i uszkodzić urządzenie i pranie.
  - Bielizna, która przechodziła przed praniem proces usuwania plam, powinna zostać opłukana przed praniem.
  - Nigdy nie należy używać produktów, które zawierają materiał rozpuszczalnika (jak gaz piorący) w urządzeniu.
  - Usuń wszystkie obiekty z kieszeni bielizny (igły, spinacze, zapalniczki, zapałki itp.) podczas ładowania urządzenia. Może się pojawić ryzyko pożaru i wybuchu

## • RYZYKO UPADKU I ZRANIENIA!

- Nie wchodź na urządzenie. Górna pokrywa urządzenia może pęknąć i może dojść do obrażeń ciała.
- Sprzątnij wąż, kabel i opakowanie urządzenia podczas instalacji. Mogłbyś się potknąć i upaść.
- Nie przekraczaj urządzenia do góry nogami lub na bok.
- Nie podnoś urządzenia, trzymając go za wytłoczone części (dozownik do detergentów, drzwi). Części te mogą pęknąć i spowodować obrażenia ciała.
- Istnieje ryzyko potknięcia się i zranienia, jeśli materiały takie jak węże czy kable nie są odpowiednio przechowywane po zainstalowaniu urządzenia.





# PRZED PIERWSZYM UŻYCIEM



## Uwaga!

Urządzenie musi być przenoszone przez co najmniej 2 osoby.

### • BEZPIECZEŃSTWO DZIECI!

- Nie pozwalaj dzieciom bawić się urządzeniem. Jest to urządzenie z napędem elektrycznym.
- Nie pozostawiaj dzieci bez opieki w pobliżu urządzenia. Dzieci mogłyby zamknąć się w urządzeniu.
- Drzwi szklane oraz powierzchnia pralko-suszarki mogą być bardzo gorące w trakcie pracy urządzenia.
- Jest zatem szczególnie ważne, aby dzieci nie dotykały urządzenia, gdyż może to wywołać poparzenie.
- Trzymaj opakowanie z dala od dzieci.
- Może wystąpić zatrucie, jeśli użyto detergent i inne środki pomocnicze w praniu, a także podrażnienia oczu i skóry, które mogą wystąpić, gdy wchodzi w kontakt ze skórą. Materiały czyszczące należy przechowywać w miejscach, w których dzieci nie mogą do nich dotrzeć.

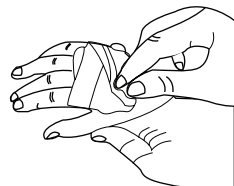

# OPAKOWANIE I ŚRODOWISKO

## UTYLIZACJA OPAKOWANIA I STAREGO URZĄDZENIA

### • USUWANIE MATERIAŁÓW OPAKOWANIOWYCH

Materiały opakowaniowe chronią urządzenie przed zniszczeniem mogącym nastąpić podczas transportu. Przetwarzaj materiały opakowaniowe.

Odzyskiwanie materiałów zapewnia zarówno oszczędności surowca jak i zmniejsza produkcję odpadów.

### • USUNIĘCIE STAREGO URZĄDZENIA



Stare urządzenia elektryczne mogą nadal zawierać możliwe do ponownego użycia części. Zatem nigdy nie wyrzucaj starych urządzeń, których nie używasz.

Upewnij się, że części starych urządzeń elektronicznych i elektrycznych są ponownie wykorzystywane, oddając je do lokalnego centrum recyklingu.

**Należy upewnić się, że stare urządzenia są przechowywane w odpowiednim miejscu dbającym o bezpieczeństwo dzieci, dopóki nie zostaną usunięte poza dom.**

# INFORMACJE DOTYCZĄCE OSZCZĘDNOŚCI I WYDAJNOŚCI

Niektóre ważne informacje, aby uzyskać większą wydajność urządzenia:

- Ilość prania umieszczana w pralce nie powinna przekraczać maksymalnej wskazanej ilości. Dzięki uniknięciu przeciążenia urządzenie będzie działać sprawniej.
- Pranie wstępne powinno być stosowane tylko w przypadku bielizny bardzo brudnej. Unikanie prania wstępnego pozwala na zaoszczędzenie energii elektrycznej, wody oraz środka piorącego.

# PRZEGLĄD URZĄDZENIA

## WYGLĄD OGÓLNY

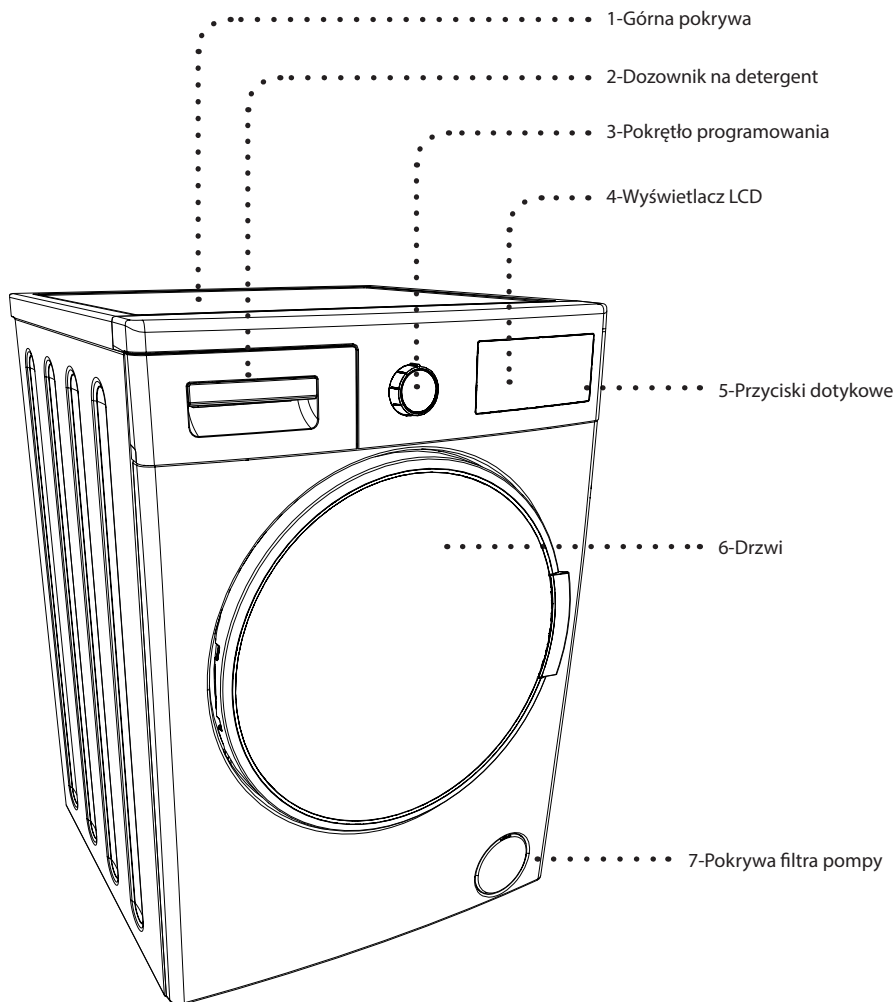

# PRZEGLĄD URZĄDZENIA

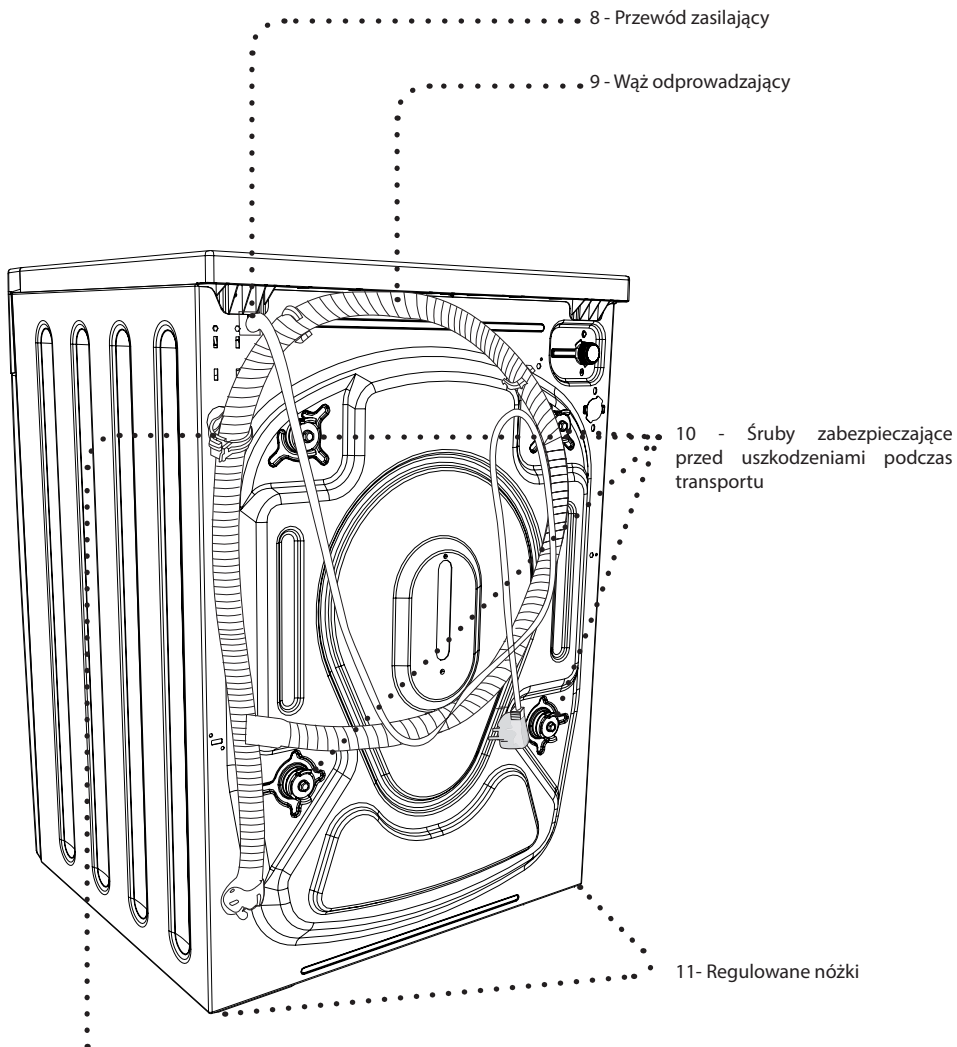

(Usunięcie tej plastikowej części będzie miało wpływ na eksploatację urządzenia. Dlatego nie należy pod żadnym pozorem jej usuwać).

## SPECYFIKACJA TECHNICZNA

Maksymalny ciężar wsadu (sucha bielizna) (kg)	9.0
* Maksymalny ciężar wsadu suszenia (kg)	6.0
Prędkość wirowania (obr / min)	1400
Ilość programów	15
Napięcie zasilania / częstotliwość (V/Hz)	220-240 / 50
Ciśnienie wody (Mpa)	Maximum:1 Minimum:0.1
Wymiary (Wys x Szer x Głęb)	845x597x582
<b>* Niewypranej bielizny nie należy suszyć w pralce</b>	
Zużycie energii (pranie, wirowanie, suszenie) (kWh / cykl)	6,12
Zużycie energii (tylko pranie i wirowanie) (kWh / cykl)	0,90
Zużycie wody (pranie, wirowanie, suszenie) (L / cykl)	112
Zużycie wody (tylko pranie i wirowanie) (L / cykl)	48

Programy kontrolne zgodne z normą <b>EN 50229</b>	
<b>Program będzie używany do cyklu Prania:</b>	
Program: Bawełna Eco, Obciążenie: 9 kg, Temperatura: 60°C, Prędkość wirowania: Max - 1400 obrotów na minutę, Opcje: Brak opcji do wyboru	
<b>Programy będą używane do cyklu Suszenia:</b>	
<b>Suszenie 1-szej części:</b>	
Program: "suszenie bawełny", Obciążenie: ~4.5kg (1 prześcieradło +16 poszewek) Opcja: Suszenie: rozwieszona	
<b>Suszenie 2-giej części:</b>	
Program: "suszenie bawełny", Obciążenie: ~4.5 kg (2 prześcieradła + 2 poszewek + ręczniki) Opcja: Suszenie: rozwieszona	

# USTAWIENIE URZĄDZENIA



## Uwaga!

Instalacja urządzenia powinna być przeprowadzona przez wykwalifikowany personel.

## USUNIĘCIE ŚRUB ZABEZPIEZAJĄCYCH PRZED USZKODZENIAMI PODCZAS TRANSPORTU

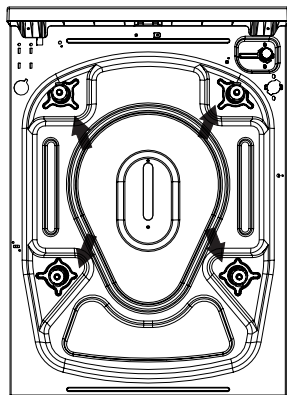

## Uwaga!

Przed rozpoczęciem użytkowania urządzenia należy usunąć śruby zabezpieczające przed uszkodzeniami podczas transportu, znajdujące się z tyłu urządzenia.

Śruby zabezpieczające przed uszkodzeniami podczas transportu powinny być poluzowane poprzez obracanie ich w lewo odpowiednim kluczem.

Śruby zabezpieczające przed uszkodzeniami podczas transportu powinny zostać usunięte przez wyciągnięcie ich. Usunięte śruby zabezpieczające przed uszkodzeniami podczas transportu powinny być przechowywane w celu ponownego użycia w przypadku, gdy urządzenie musi być transportowane ponownie, np. w przypadku przeprowadzki.



## Uwaga!

Należy usunąć śruby zabezpieczające przed uszkodzeniami podczas transportu z urządzenia przed pierwszym użyciem. Usterki, które wystąpią w urządzeniach eksploatowanych ze śrubami zabezpieczającymi przed uszkodzeniami podczas transportu nie wchodzą w zakres napraw gwarancyjnych.

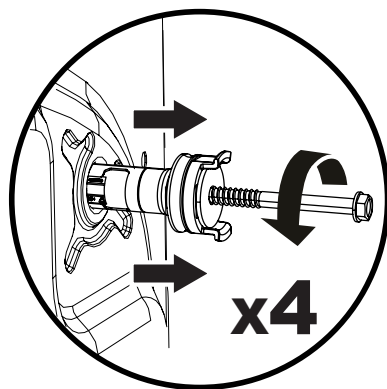
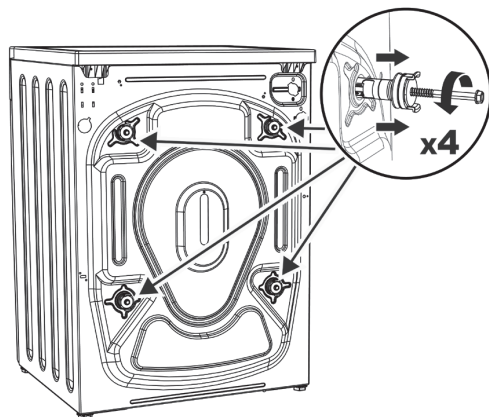

## USTAWIENIE URZĄDZENIA

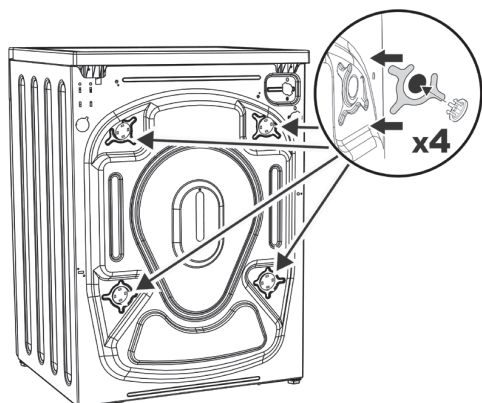

Umieścić plastikowe zaślepki transportowe znajdujące się w woreczku z akcesoriami w otworach pozostawionych po śrubach mocujących urządzenie podczas transportu.

### POZIOMOWANIE URZĄDZENIA – REGULACJA NÓŻEK

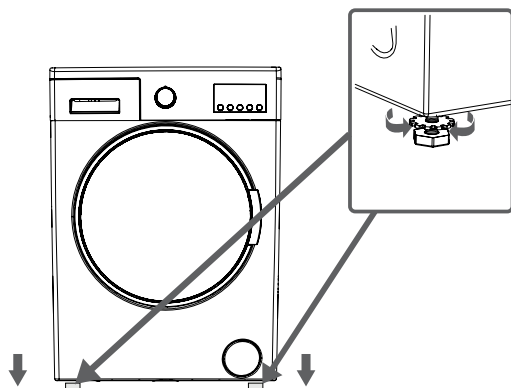

Nie instalować urządzenia na dywanie lub na ziemi, bo może to utrudniać wentylację od podstawy.

Aby zapewnić cichą i pozbawioną wibracji pracę urządzenia, należy umieścić je na pewnym i nie ślizgającym się podłożu.

Można wy poziomować urządzenie poprzez przyłożenie poziomicy.

## USTAWIENIE URZĄDZENIA

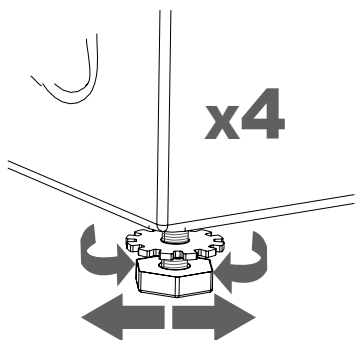

Można wypoziomować urządzenie za pomocą ruchomych nóżek.

- Odkręcić plastikową nakrętkę regulacyjną.
- Wyregulować nóżki w górę i w dół, poprzez ich obracanie.
- Dokręć plastikową nakrętkę regulacyjną po wypoziomowaniu urządzenia.

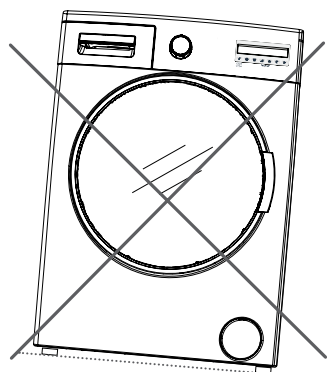

### Uwaga!

- **Nigdy nie podkładaj kartonu, drewna lub tym podobnych materiałów pod urządzenie, jeżeli masz zamiar ustabilizować zakłócenia na ziemi.**
- **Podczas czyszczenia podłoża, na których urządzenie spoczywa, należy uważać, aby nie zakłócić stabilności urządzenia.**

## PODŁĄCZENIE DO SIECI ELEKTRYCZNEJ

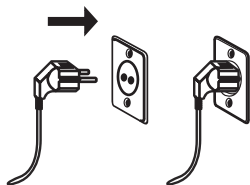

- Twoja pralko-suszarka jest dostosowana do 220-240V i częstotliwości 50Hz
- Przewód zasilający z urządzenia jest wyposażony we wtyczkę z uziemieniem.
- Wtyczka powinna być zawsze włożona do gniazda z uziemieniem 10 amperów. Aktualna wartość bezpiecznika linii zasilania podłączonego do tej wtyczki powinna wynosić również 10 amperów.
- Jeśli nie masz takiego gniazda i bezpiecznika, skorzystaj z pomocy wykwalifikowanego elektryka.

- Producent nie bierze na siebie odpowiedzialności za szkody, które mogą być spowodowane poprzez użytkowanie urządzenia bez uziemienia.



Obsługa urządzenia przy niskim napięciu powoduje skrócenie cyklu życia urządzenia, zatem jego wykorzystanie musi być ograniczone.

# USTAWIENIE URZĄDZENIA

## PODŁĄCZENIE WĘŻA DOPROWADZAJĄCEGO WODĘ

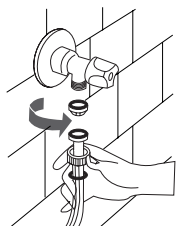
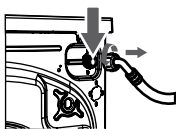
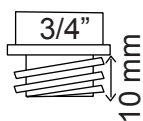
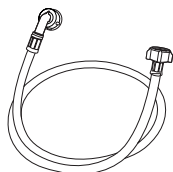

- Do obsługi urządzenia używać tylko zimnej wody.
- Należy używać tylko nowych węży dopływu wody dołączonych do urządzenia lub nabytych u autoryzowanych dystrybutorów.
- W opakowaniu węża znajduje się 1 uszczelka, którą stosuje się aby zapobiec wyciekom wody w połączeniach. Dopasuj tę uszczelkę na końcu nowego węża doprowadzającego wodę z kranu.

- Przyłącz biały koniec węża doprowadzającego wodę do zaworu na tylnej części urządzenia.
- Dokręć ręcznie plastikowe części na wężu.

- Podłącz drugi koniec węża doprowadzającego wodę do kranu z gwintem 3/4. Dokręć ręcznie plastikowe części na wężu.
- Jeśli masz wątpliwości, zleć prace wykwalifikowanemu hydraulikowi.
- Upewnij się, że punkty kontaktowe nie przeciekają po połączeniu.
- Przepływ wody pod ciśnieniem 0,1-1 MPa pozwoli urządzeniu na bardziej efektywne działanie (0,1 MPa oznacza, że więcej niż 8 litrów wody na minutę przepływa przez całkowicie otwarty zawór).
- Upewnij się, że nowe węże dopływu wody nie są wygięte, złamane lub zgniecione.



Podczas podłączania używaj tylko nowych węży wlotowych dołączanych do urządzenia. Nigdy nie należy wykorzystywać starych, używanych lub uszkodzonych węży dopływu wody.

## ODPROWADZANIE WODY

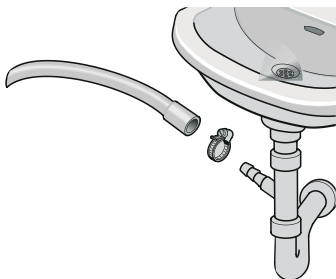

- Podłącz wąż odprowadzający wodę lub specjalną aparaturę podłączoną do kolanka wylotowego od zlewu umieszczonego na maksymalnej wysokości 80 cm.
- Nigdy nie należy próbować przedłużać węża odprowadzającego wodę przez łączenie.
- Nie należy umieszczać węża odprowadzającego wodę z urządzenia do przypadkowego pojemnika, wiadra lub wanny.
- Upewnij się, że wąż odprowadzający wodę nie skręca się, nie zgina, nie jest zniszczony lub zniekształcony.



## USTAWIENIE URZĄDZENIA

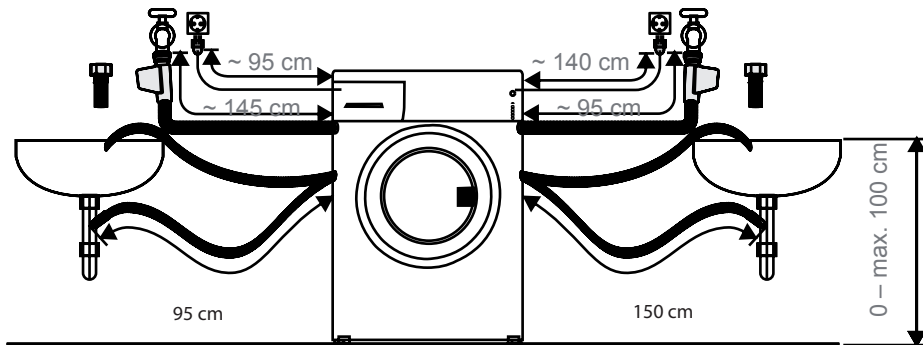

## PANEL KONTROLNY

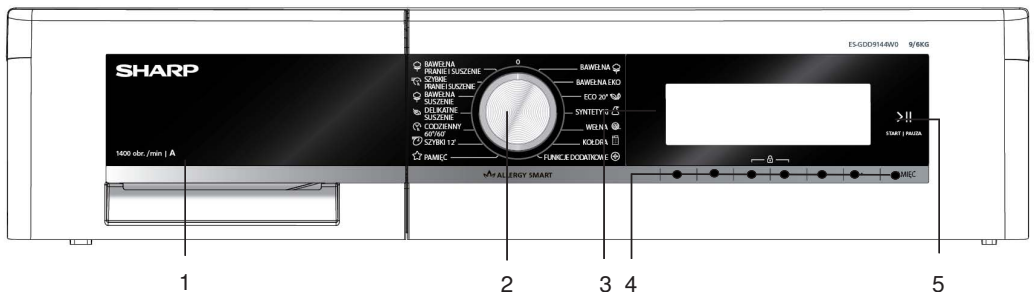

### 1- Dozownik detergentów

**2- Pokrętko programatora:** Możesz wybrać program, którego chcesz używać za pośrednictwem pokrętki programatora. Możesz dokonać wyboru programu obracając pokrętkę programatora w obu kierunkach. Upewnij się, że pokrętkę programatora jest ustawione dokładnie na program, który chcesz wybrać.

**3- Wyświetlacz:** Na tym ekranie można zobaczyć funkcje prania lub suszenia na wybranym programie, a także uzyskać informacje o stanie urządzenia.

**4- Ustawienia i dodatkowe przyciski funkcyjne:** Przyciski na urządzeniu to przyciski dotykowe. Aby wybrać pożądaną funkcję należy przycisnąć odpowiedni przycisk.

**5-Przycisk Start/Pauza:** Za pomocą tego przycisku możesz włączyć urządzenie i wstrzymać jego działanie.

# PANEL KONTROLNY

## DOZOWNIK NA DETERGENTY

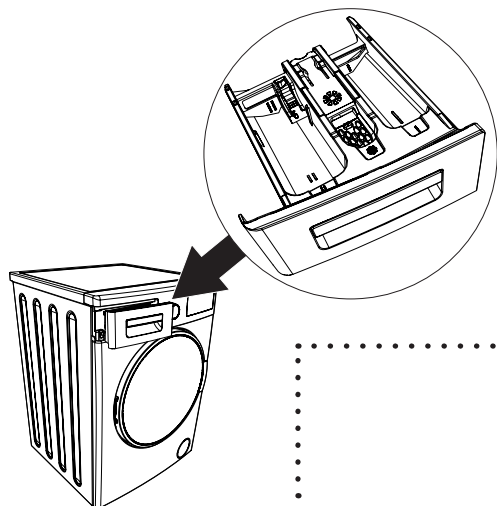

Jeśli chcesz wyprać swoją bieliznę przy pomocy płynnego detergentu, możesz użyć dozownika na płynny detergent. Możesz używać detergentów w płynie we wszystkich programach oprócz prania wstępnego. W tym celu podłącz dozownik do płynnych detergentów do drugiej komory dozownika (obecnej w urządzeniu) i dostosuj potrzebną ilość płynu (płyn stosować w ilościach przewidzianych przez producenta detergentu). Nie przekraczaj ilości stosowanego detergentu ponad poziom oznaczony jako Max., używaj tylko płynnych detergentów, usuń ten dozownik, jeśli chcesz używać detergentów w proszku).

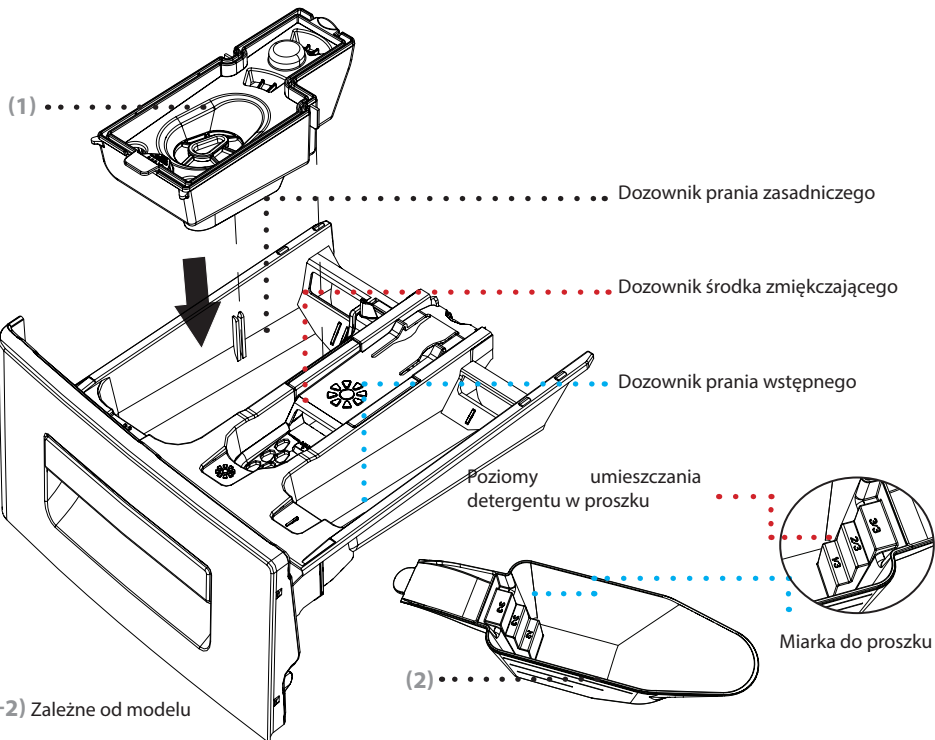

(1-2) Zależne od modelu

# PANEL KONTROLNY

## PRZEGRÓDKI DOZOWNIKA

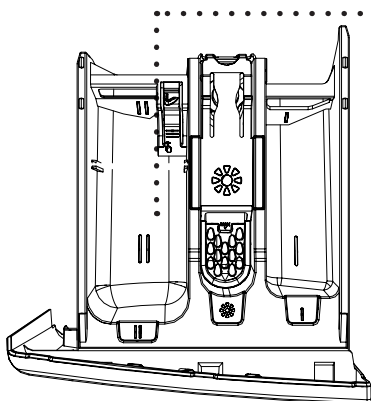

### DOZOWNIK DETERGENTU PRANIA ZASADNICZEGO:

W tej przegródce umieszczaj tylko substancje takie jak detergent (płynny lub w proszku) lub odkamieniacz.

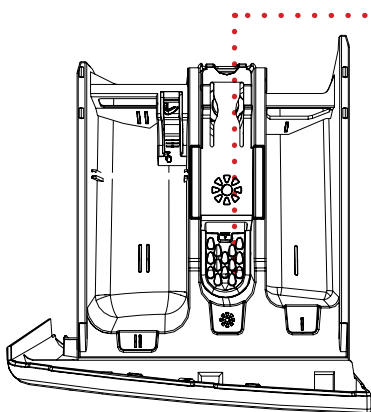

### DOZOWNIK DETERGENTU DO ZMIĘKCZANIA, KROCHMALENIA:

W tej przegródce mogą być użyte substancje takie, jak środek zmiękczający tkaniny (ilość i rodzaj detergentu dostosować do zaleceń producenta). Resztki płynów używanych do zmiękczenia mogą pozostać w tej przegródce.

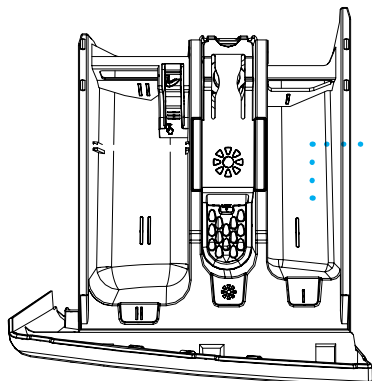

### DOZOWNIK DETERGENTU PRANIA WSTĘPNEGO:

Ta przegródka powinna być stosowana jedynie przy praniu wstępnym. Zaleca się, by funkcja prania wstępnego była wykorzystywana jedynie przy bardzo brudnej bieliznie. Zajrzyj na stronę 71, aby dowiedzieć się, jak utrzymać dozownik w czystości.

# PANEL KONTROLNY

## POKRĘTŁO PROGRAMATORA

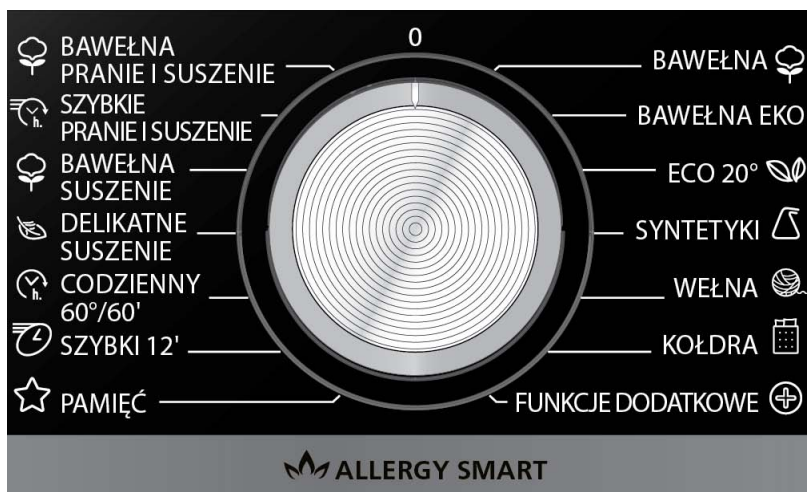

Możesz wybrać program, którego chcesz używać używając pokrętki programatora. Możesz dokonać wyboru programu obracając pokrętkę programów w obu kierunkach. Upewnij się, że pokrętkę programatora jest ustawione dokładnie na program, który chcesz wybrać.



**PRZYDATNA INFORMACJA:**

Na stronie 56 możesz zobaczyć tabelę programów prania.

# REGULACJA USTAWIEŃ URZĄDZENIA



Aby dokonać pierwszych ustawień pralko suszarki:

- Podłącz urządzenie do zasilania.
- Otwórz zawór wody.
- Przekręć pokrętło programatora.

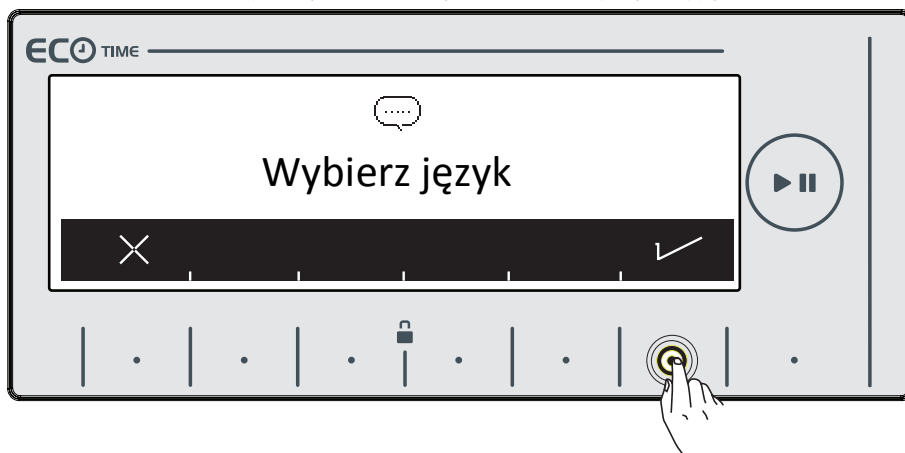

## USTAWIENIE WYBORU JĘZYKA

- Pierwsza rzecz, która będzie wyświetlona na wyświetlaczu, to opcja wyboru języka.

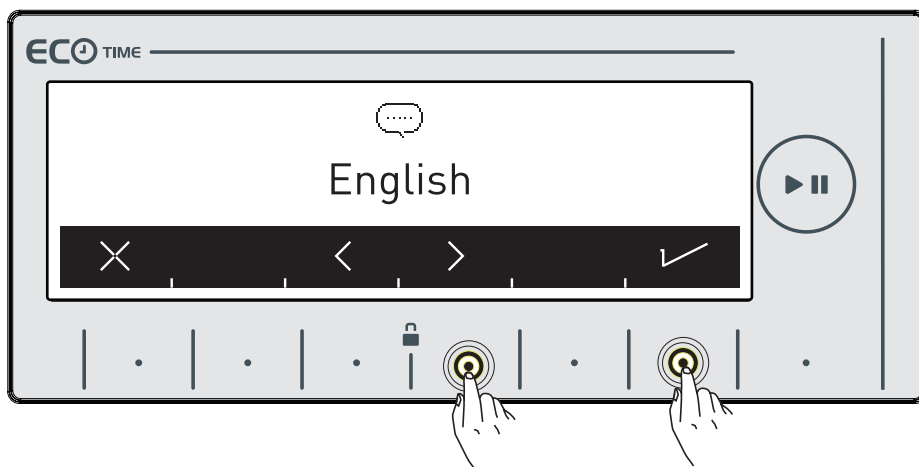

- Wyszukaj język, którego będziesz używać, za pomocą  przycisku z symbolem.
- Możesz opuścić ekran z ustawieniem języka bez dokonania wyboru za pomocą  przycisku z symbolem.



- Wyszukaj język, którego będziesz używać, za pomocą  przycisku z symbolem.
- Zatwierdź wybrany język przyciskiem z symbolem .

## REGULACJA USTAWIEŃ URZĄDZENIA

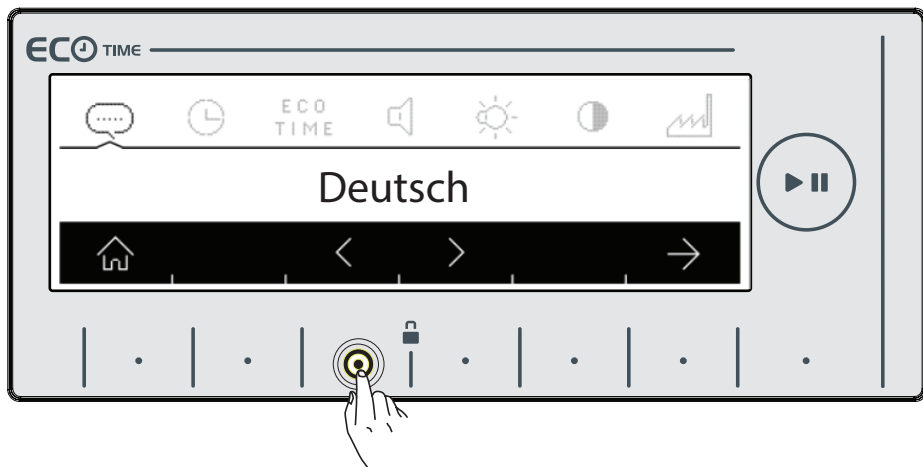

- Jeśli chcesz ponownie zmienić język użytkowania, możesz to zrobić poprzez wybranie funkcji selekcji języka i użycie przycisków z symbolami <>

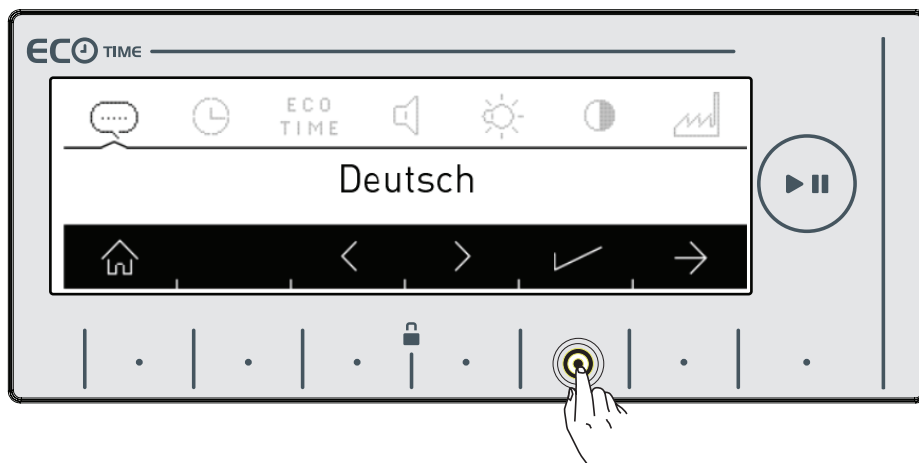

- Dotknij przycisku ✓ by zachować wybrany język.
- Zostaniesz poproszony o potwierdzenie wyboru języka na ekranie.

## REGULACJA USTAWIEŃ URZĄDZENIA

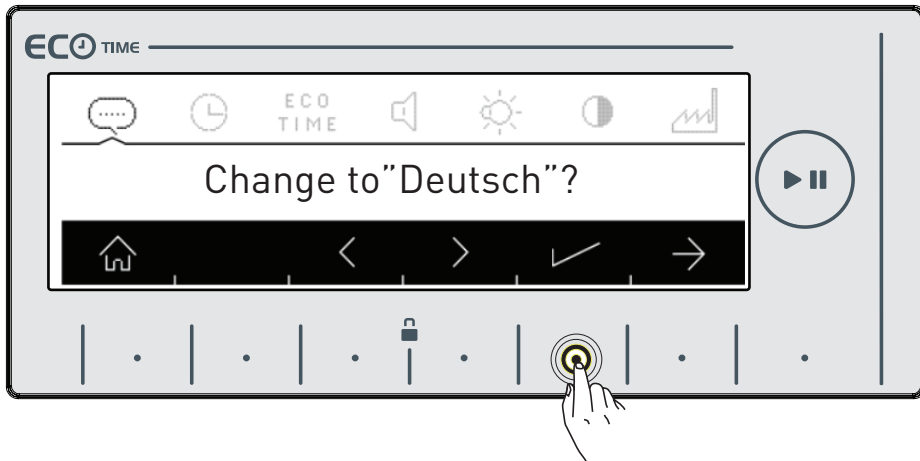

- Dotknij przycisk ✓ by potwierdzić wybór.
- Jeśli uważasz, że wybrałeś niepoprawny język, dotknij przycisku ✕ i ponownie ✕ dokonaj wyboru języka.
- Kiedy zatwierdzisz wybór języka, wybrany przez Ciebie język będzie aktywny.



# REGULACJA USTAWIEŃ URZĄDZENIA

## USTAWIENIE CZASU W TRYBIE ECO (EKONOMICZNY PRZEDZIAŁ CZASOWY) ECO TIME

Koszty zużycia energii elektrycznej zmieniają się w ciągu dnia według przedziałów czasowych określonych przez dostawców energii elektrycznej. Informacje o tych okresach można uzyskać od dostawców energii i tak ustawić godziny pracy ekonomicznej, by urządzenie pracowało w określonych godzinach.

**! Uwaga!** Sieć elektryczna musi być podłączona do licznika z funkcją smart, aby móc zapewnić oszczędność energii.

- Dotknij przycisku z symbolem ✓, aby dokonać tego ustawienia.
- Jeśli chcesz dokonać tego później, przyciśnij ✕ przycisk z symbolem..

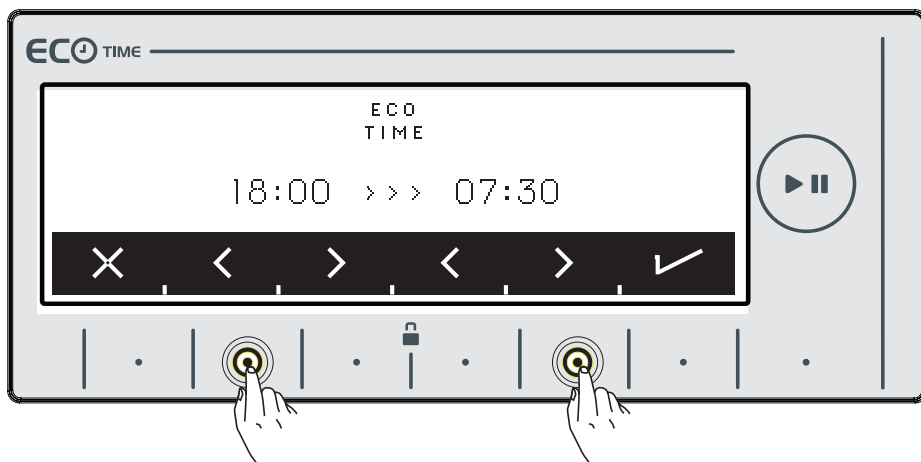
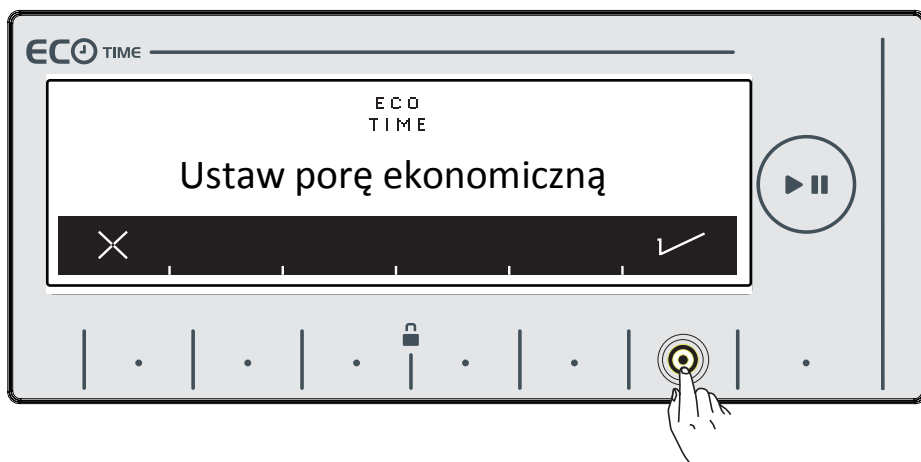

- Możesz ustawić przedział czasu Eco dotykając przycisków z symbolami <>. Zobacz na stronie 42, jak aktywować dodatkową funkcję w Ekonomicznym przedziale czasowym.



## REGULACJA USTAWIEŃ URZĄDZENIA

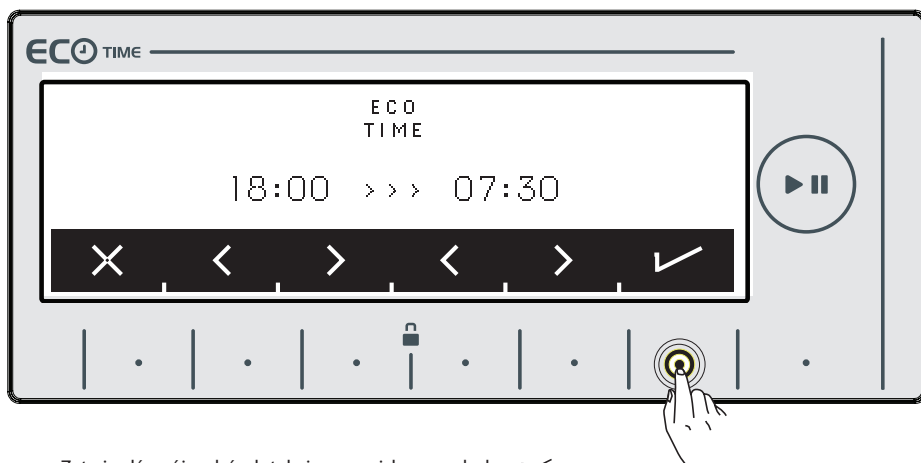

- Zatwierdź swój wybór dotykając przycisku z symbolem ✓.

### USTAWIENIE CZASU BIEŻĄCEGO

- Zalecamy, aby ustawić właściwy czas w momencie instalacji.

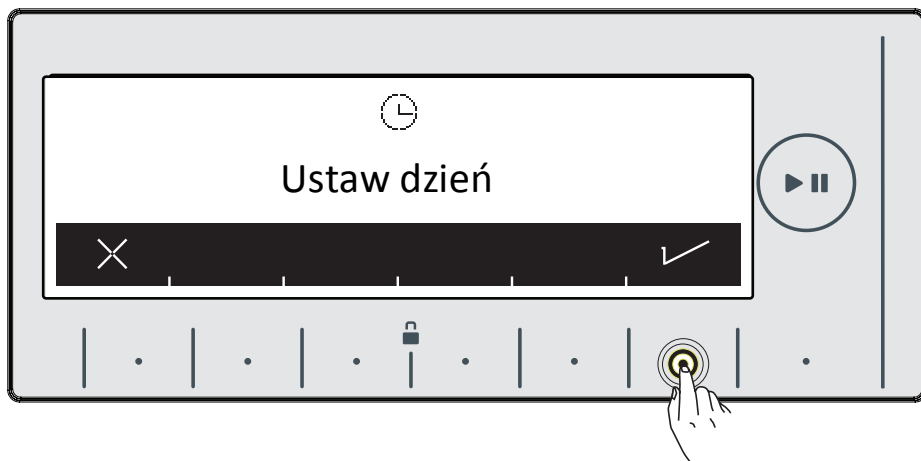

- Twoje urządzenie zapyta o zgodę na ustawienie aktualnego czasu.
- Idź do menu ustawień przez dotknięcie przycisku z symbolem ✓.
- ✕ - ten symbol pozwoli Ci na opuszczenie ustawień bez dokonania wyboru.

**!** **Uwaga!**  
Musisz ustawić aktualny czas poprawnie. W przeciwnym razie będzie to miało wpływ na działanie innych funkcji.

**!** **Uwaga!**  
Zapamiętane informacje dotyczące godziny zostaną wyzerowane, jeśli urządzenie zostanie odłączone na dłużej niż 15 dni. W takim przypadku urządzenie poprosi ponownie o ustawienie czasu przy następnym włączeniu.

## REGULACJA USTAWIEŃ URZĄDZENIA

- Ustaw aktualną godzinę i minuty dotykając przycisków z symbolami >>

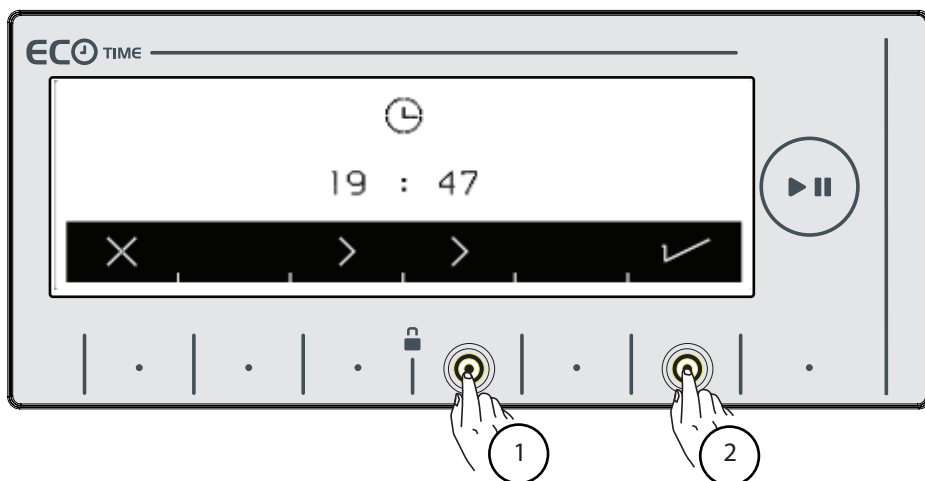

- Po ustawieniu bieżącego czasu zatwierdź go przez naciśnięcie przycisku z symbolem ✓.

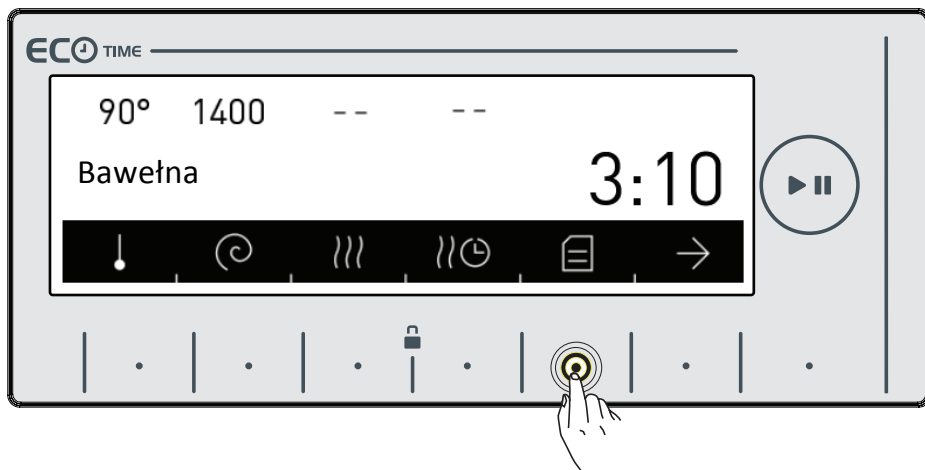

- Urządzenie automatycznie przechodzi do głównego ekranu programu, który wybrałeś. Przejdź do menu ustawień urządzenia, dotykając przycisku z symbolem ☰ na tym ekranie.

# REGULACJA USTAWIEŃ URZĄDZENIA

## REGULACJA DŹWIĘKU



- Możesz wyregulować dźwięk swojego urządzenia poprzez naciśnięcie przycisków z symbolami <>.

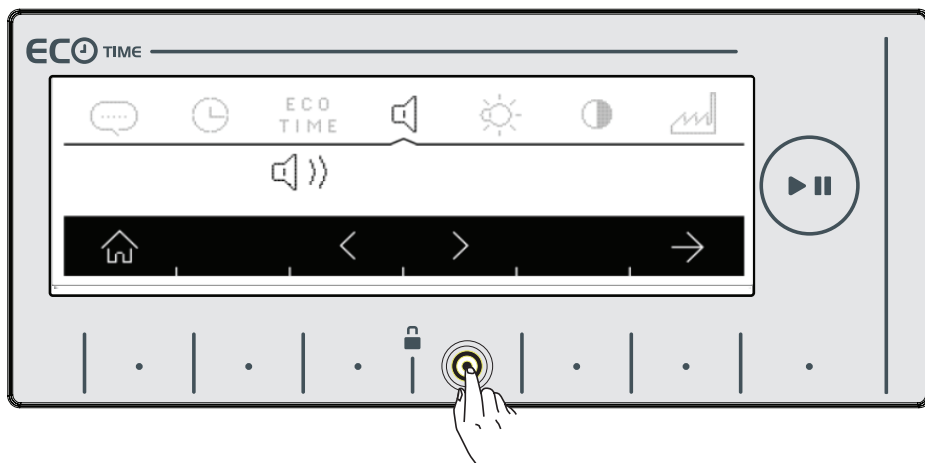

 symbol oznacza, że dźwięki ostrzegawcze urządzenia są włączone.

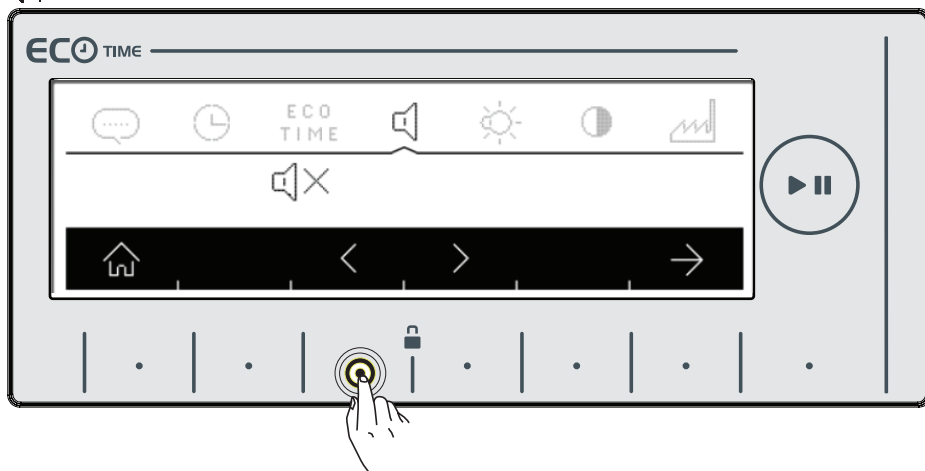

 symbol oznacza, że dźwięki ostrzegawcze urządzenia są wyłączone.

# REGULACJA USTAWIEŃ URZĄDZENIA

## USTAWIENIE JASNOŚCI WYŚWIETLACZA

- Możesz ustawić jasność ekranu urządzenia poprzez dotknięcie symbolu .

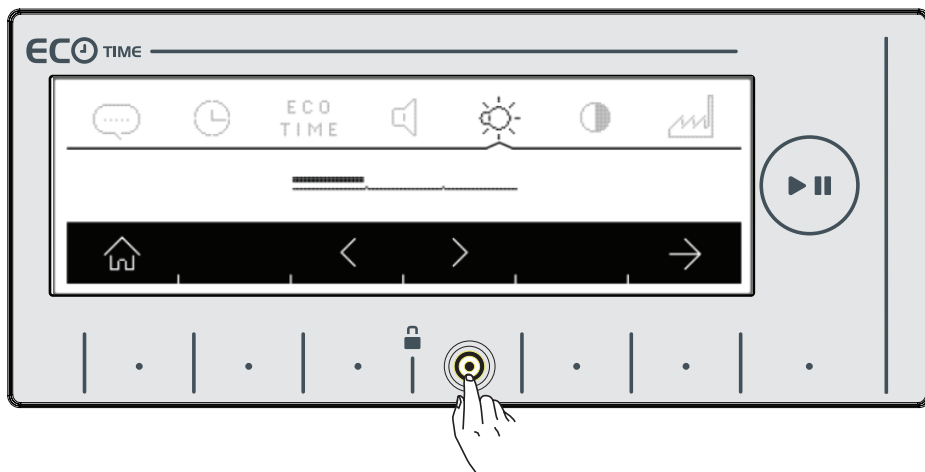

- Wyreguluj ustawienie urządzenie poprzez dotyknięcie przycisku z symbolem .

## USTAWIENIE KONTRASTU WYŚWIETLACZA

- Możesz wyregulować kontrast wyświetlacza urządzenia poprzez dotknięcie przycisku z symbolem .

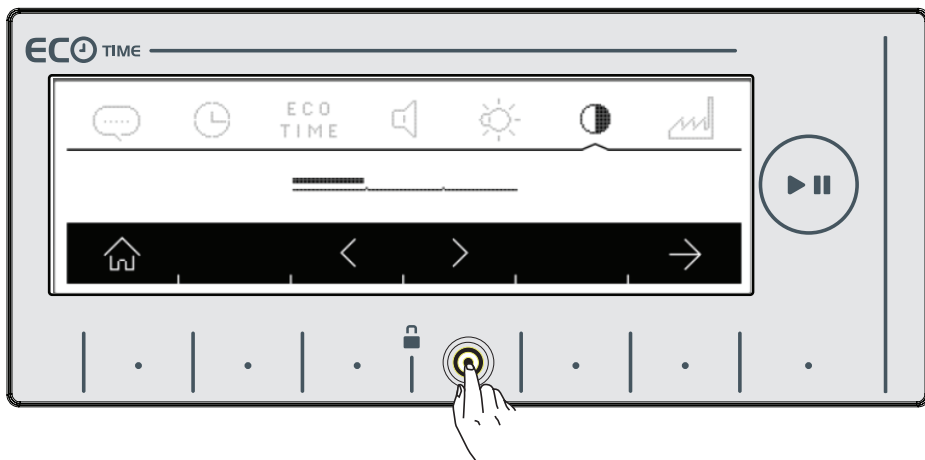

- Możesz przenieść się do ekranu "przywróć ustawienia fabryczne" dotykając symbolu .

# REGULACJA USTAWIEŃ URZĄDZENIA

## POWRÓT DO USTAWIEŃ FABRYCZNYCH



Jeśli chcesz przywrócić ustawienia fabryczne w urządzeniu

- Dotknij symbol ↻.



- Zostaniesz zapytany na ekranie, czy chcesz przywrócić ustawienia fabryczne.

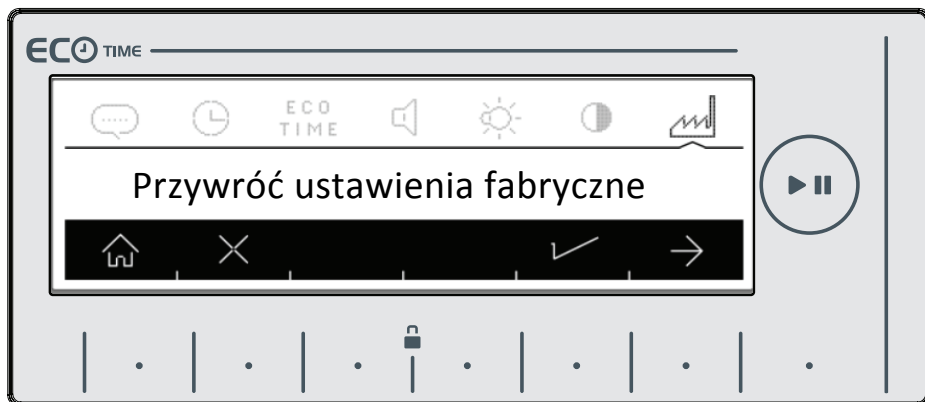

- Dotknij symbol ✓ by potwierdzić wybór.
- Jeśli chcesz zrezygnować, dotknij symbol X.
- Możesz powrócić do ekranu głównego dotykając przycisku 🏠.

# OBSŁUGA OPCJI PRANIA

- Odkręć zawór z wodą.

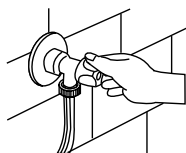

- Podłącz urządzenie do zasilania.

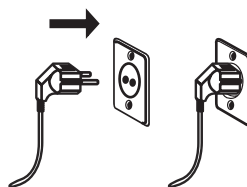

## SEGREGACJA BIELIZNY

Twoja bielizna posiada metki, które określają odpowiednie warunki prania. Należy prać i suszyć bieliznę zgodnie ze specyfikacją na etykiecie produktu.

- Posegreguj bieliznę zgodnie z jej typem (bawełna, syntetyki, tkaniny delikatne, tkaniny wełniane, etc.), temperaturę prania (zimne, 30°C, 40°C, 60°C, 90°C), stopniem zabrudzenia (lekką zabrudzone, brudne, mocno zabrudzone).
- Nigdy nie pierz kolorowej bielizny z białą.
- Pierz kolorową bieliznę oddzielnie w pierwszym praniu, ponieważ może farbować.
- Upewnij się, że w bieliznie nie ma żadnych elementów metalowych, a jeśli są – wyjmij je.



### Uwaga!

**Wszelkie awarie powstające z powodu materiałów obcych pozostałych w urządzeniu nie są objęte gwarancją.**



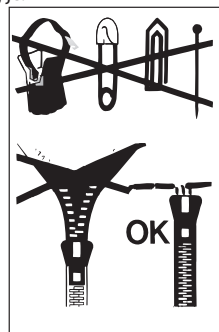





- Zasuń i zapnij swoje ubrania.
- Wyjmij metalowe lub plastikowe zaczepy od zasłon lub umieść je w worku do prania lub w torbie, a następnie zasuń ją.
- Odwróć na lewą stronę tkaniny, takie jak spodnie, dzianiny, t-shirty oraz dresy.
- Pierz skarpetki, chustki i tym podobne drobne rzeczy w siatce do prania.



## SYMBOLE DOTYCZĄCE PRANIA ODDZIEŻY

	Pranie zwykłe		Pranie ręczne
	Pranie delikatne		Tylko czyszczenie na sucho
	Maksymalna temperatura prania to 95°C		Wybielanie w zimnej wodzie
	Maksymalna temperatura prania to 60°C		Nie używać wybielacza
	Maksymalna temperatura prania to 40°C		Maksymalna temperatura prasowania 200°C
	Maksymalna temperatura prania to 30°C		Maksymalna temperatura prasowania 150°C
	Maksymalna temperatura prasowania 110°C		Pozostawić na płaskiej powierzchni
	Nie prasować		Powiesić mokre

## OBSŁUGA OPCJI PRANIA

	Może być czyszczone na sucho z każdym rodzajem rozpuszczalnika		Suszyć w stanie rozwieszonym
	Może być czyszczone tylko nadchlorałem, gazem do zapalniczek alkoholem lub R113.		Suszenie w normalnej temperaturze suszarki
	Może być czyszczone tylko nadchlorałem, gazem do zapalniczek alkoholem lub R113.		Niska temperatura
	Nie prać chemicznie		Nie suszyć w suszarce

### UMIESZCZANIE BIELIZNY W PRALCE

**! Uwaga!** Musisz wybrać program przed włożeniem bielizny do pralki. Jeśli włożysz bieliznę do pralki bez wybrania programu, czujnik wyważania wsadu nie zostanie aktywowany.

**★** Maksymalna ładowność urządzenia może się zmienić w zależności od wybranego programu. Nie należy przekraczać maksymalnej objętości bielizny do suszenia wskazanej w tabeli programów prania. Jeśli przekroczysz objętość w wybranym programie, symbol  zostanie wyświetlony na ekranie urządzenia i urządzenie ostrzeże Cię dźwiękiem. Zaleca się, aby usunąć pranie z urządzenia, aż symbol ten zniknie.

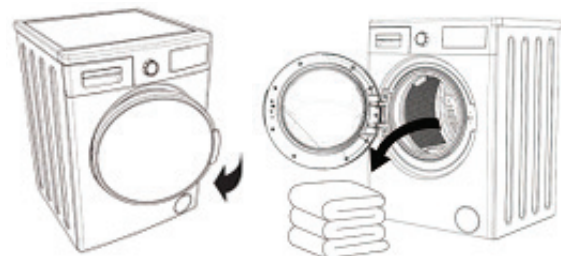

- Otwórz drzwiczki urządzenia.
- Sprawdź wnętrze bębna urządzenia. Może znajdować się tam jeszcze bielizna z poprzedniego prania. Jeśli tak, opróżnij pralkę przed wyborem programu.

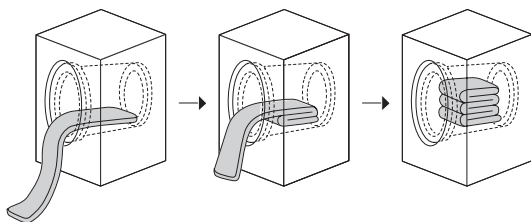

- Umieść bieliznę w pralce, dobrze ją rozkładając. Złóż rzeczy takie, jak kołdry i koce, które będzie ładować do urządzenia, jak pokazano poniżej.

W urządzeniu znajduje się system kontroli wyważania wsadu. System kontroli wyważania wsadu mierzy ciężar prania wewnątrz urządzenia, informuje za pomocą linii poruszających się na elektronicznym ekranie i automatycznie dostosowuje funkcje programu (czas trwania programu, zużycie energii, zużycie wody itp.) w zależności od ilości ładunku.

## OBSŁUGA OPCJI PRANIA

Jeśli pralka działa przepelniona, może to mieć wpływ na process prania i suszenia. Dodatkowo pralka może ulec uszkodzeniu i mogą się pojawić zażółcenia na ubraniach po suszeniu.

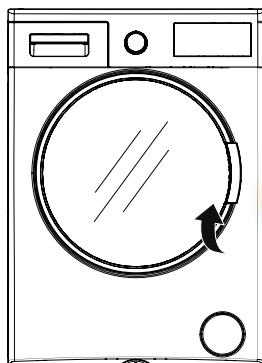
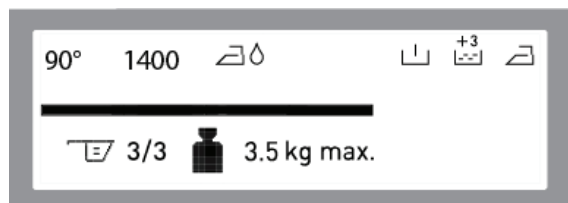
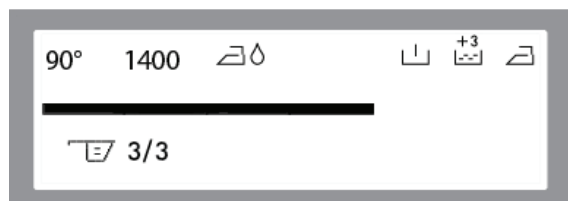
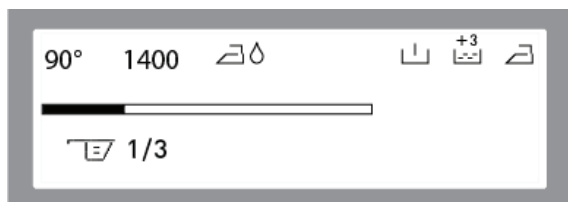

- Umieść każdy element bielizny oddzielnie.
- Upewnij się, że żadna bielizna nie utknęła między pokrywą a uszczelką podczas zamykania drzwi urządzenia.
- Upewnij się, że drzwi urządzenia są całkowicie zamknięte.
- Jeśli nie zamkniesz szczelnie drzwi urządzenia, urządzenie nie uruchomi opcji prania.



# OBSŁUGA OPCJI PRANIA

## WYBÓR I DAWKOWANIE DETERGENTÓW ORAZ UMIESZCZANIE ICH W URZĄDZENIU

Ilość detergentu, którą będzie można umieścić w urządzeniu, zależy od następujących kryteriów:

- Dozuj detergent w zależności od stopnia zanieczyszczenia bielizny.
- Unikaj prania wstępnego dla mniej zabrudzonych ubrań w i umieść odpowiednią ilość detergentu w 2 przegródce dozownika na detergent.
- Opcja prania wstępnego jest konieczna tylko w przypadku bardzo brudnej bielizny. Jeśli zamierzasz zrobić pranie wstępne, umieść 1/4 ilości detergentu, którą zwykle używasz, w przegródce numer 1, a pozostałe 3/4 ilości umieść w przegródce numer 2.
- Używaj detergentów produkowanych do pralek automatycznych. Należy stosować się do porad producentów detergentów podczas ustalania ilości detergentu, z którego należy korzystać przy praniu.
- Im wyższy stopień twardości wody, tym więcej należy używać detergentu.
- Ilość detergentu zwiększy się wraz ze zwiększeniem się ilości bielizny do wyprania.
- Wlej środek zmiękczający tkaniny do przegródki dla płynów do zmiękczania w dozowniku. Nie przekraczaj poziomu MAX. W przeciwnym wypadku środek zmiękczający tkaniny przedostanie się do wody podczas płukania.
- Środki zmiękczające tkaniny o wysokiej gęstości powinny być rozcieńczane do pewnego stopnia przed umieszczeniem ich w dozowniku. Płyn o dużej gęstości może zatkać odpływ i zablokować możliwość przepływu płynu.
- Możesz używać detergentów w płynie we wszystkich programach z wyjątkiem prania wstępnego. W tym celu podłącz dozownik do płynnych detergentów do drugiego przedziału szuflady dozownika (obecnego w urządzeniu) i dostosuj potrzebną ilość płynu detergentu (płyn stosować w ilościach przewidzianych przez producenta detergentu). Nie przekraczaj poziomu oznaczonego jako MAX, używaj tylko płynnych detergentów, usuń ten dozownik, jeśli chcesz używać detergentów w proszku).

Aby zobaczyć, jak umieścić pojemnik na detergent w dozowniku, przeczytaj instrukcję na stronie 18 (\*)

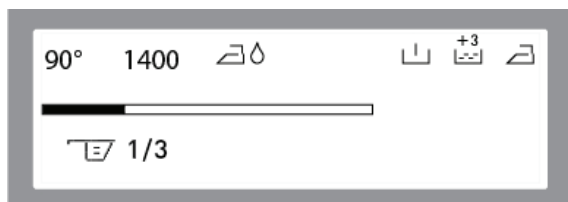

Urządzenie wyposażone jest w system, który sugeruje ilość detergentu (dawkę) w zależności od ilości prania, którą można załadować. System ten jest oznaczony symbolem, (  ) który można znaleźć na wyświetlaczu.

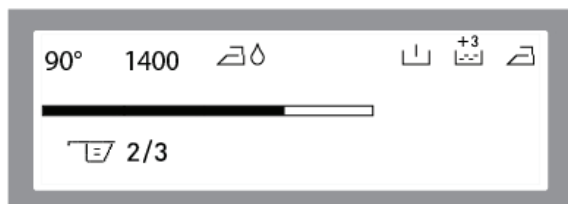

3/3 oznacza, że szuflada dozownika jest całkowicie zapełniona. Pokazana na wyświetlaczu ilość detergentu powinna być taka sama jak ilość detergentu umieszczona w urządzeniu za pomocą miarki dozownika.

(\*) Zależne od modelu

## OBSŁUGA OPCJI PRANIA

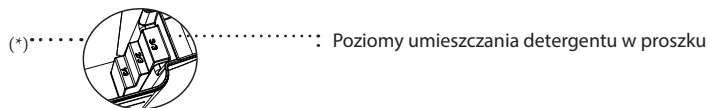

**! Uwaga!**  
Jeśli zamierzasz wybrać program prania i suszenia, nie umieszczaj w urządzeniu większej niż zalecana ilości detergentu/kapsułek, gdyż może spowodować zagrożenie pożarowe.

### WYBÓR PROGRAMU



- Wybierz program prania, który potrzebujesz, za pomocą pokrętki do programowania.

- Nazwa i funkcje programu zostaną wyświetlone na wyświetlaczu.

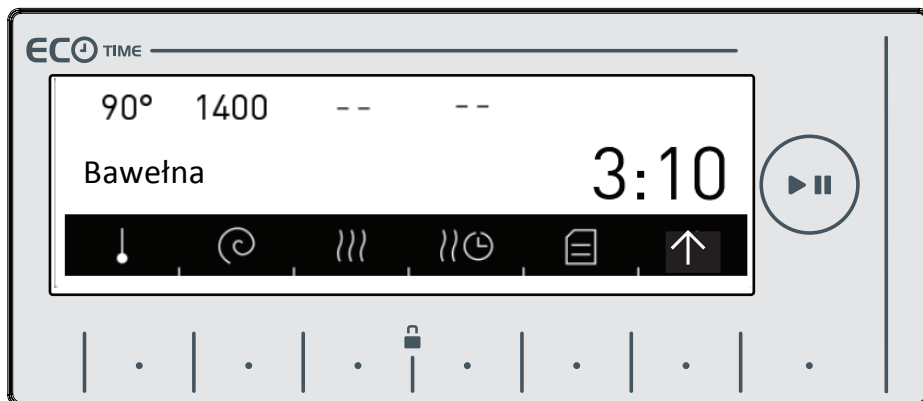

- Możesz ustawić temperaturę (\*, 20°, 30°, 40°, 60°, 90°) poprzez dotknięcie przycisku symbolu (●).
- Możesz ustawić opcję wirowania (⌚, 400, 600, 800, 1000, 1200, 1400) poprzez dotknięcie przycisków z symbolem (⌚).

**★** Po ustawieniu prędkości wirowania, po wybraniu programu suszenia, urządzenie określa prędkość wirowania automatycznie, aby zwiększyć wydajność suszenia.





- Na stronie 56 możesz zobaczyć tabelę programów z funkcjami programowania.

# OBSŁUGA OPCJI PRANIA

## JEŚLI CHCESZ, ABY BIELIZNA BYŁA WYSUSZONA POD KONIEC PRANIA

- Możesz wybrać opcję suszenia, którego zechcesz użyć, dotykając przycisku z symbolem .

## SUSZENIE W SUSZARCE

- Zalecany do prania, które ma być umieszczone bezpośrednio w suszarce.
  - Jeśli chcesz wybrać opcję suszenia w suszarce, dotykaj przycisku z symbolem  tak długo, aż zobaczysz  symbol na wyświetlaczu.
-  Jeśli  symbol nie pojawi się na wyświetlaczu, gdy chcesz wybrać opcję suszenia w suszarce, to oznacza, że ta funkcja nie jest dostępna w wybranym programie prania.



## OBSŁUGA OPCJI PRANIA

### SUSZENIE W STANIE ROZWIESZONYM



- Zalecany do prania, który wymaga suszenia w stanie rozwieszonym.
  - Jeśli chcesz wybrać funkcję suszenia w stanie rozwieszonym, dotknij symbolu, (|||) zanim zobaczysz symbol (👤) na ekranie.
- ★ Jeśli na ekranie nie pojawia się symbol 👤, gdy chcesz wybrać funkcję suszenia w stanie rozwieszonym oznacza to, że przy wybranym programie prania nie można korzystać z tej formy suszenia.



## OBSŁUGA OPCJI PRANIA

### SUSZENIE DO PRASOWANIA



- Zalecany do prania, które po wysuszeniu chcemy prasować.
  - Jeśli chcesz wybrać funkcję suszenia do prasowania, dotknij przycisku z symbolem (|||) , aż pojawi się symbol (☹) na ekranie.
- ★ Jeśli na ekranie nie pojawia się symbol ☹, przy próbie wyboru funkcji suszenia do prasowania oznacza to, że przy wybranym programie prania nie można korzystać z tej formy suszenia.

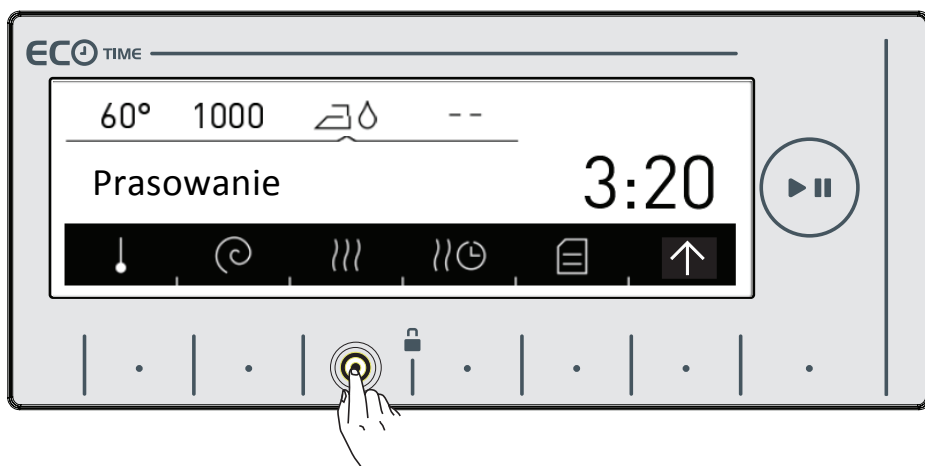

# OBSŁUGA OPCJI PRANIA

## SUSZENIE Z ZAPROGRAMOWANYM CZASEM TRWANIA

Jeśli chcesz skorzystać z programu z ustawionym czasem suszenia:

- Dotknij symbolu  na ekranie.
- Na ekranie zostaną wyświetlone pozycje suszenia takie jak 30, 60 i 120 minut.

 Jeśli żaden z symboli 30 min, 60 min, 120 min nie zostanie wyświetlony na ekranie, gdy chcesz wybrać funkcję suszenia z zaprogramowanym czasem trwania, oznacza to, że przy wybranym programie prania nie można korzystać z tej funkcji suszenia lub obciążenie urządzenia nie jest odpowiednie dla suszenia z zaprogramowanym czasem trwania.

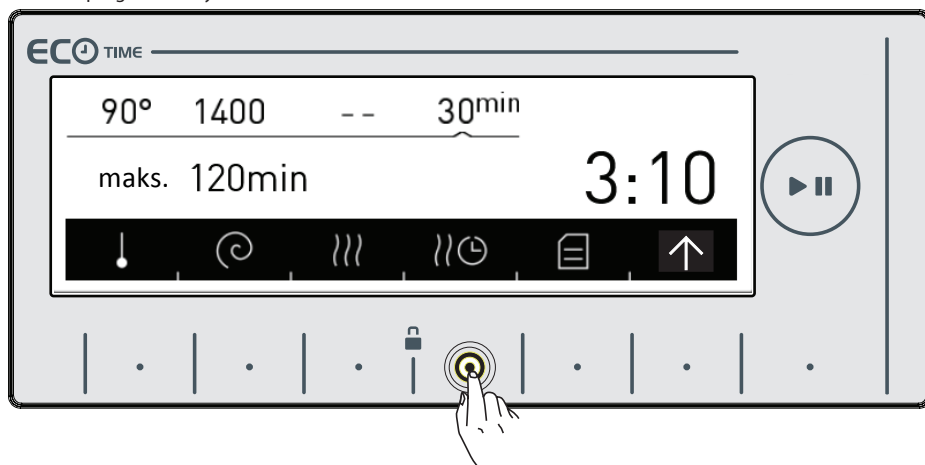

Programy suszenia i rekomendowany czas trwania	
Ciężar prania do wysuszenia	Rekomendowany czas suszenia
1 kg	30 minut
2 kg	60 minut
3,5 kg	120 minut

Jeśli ciężar białiny do suszenia przekracza 3,5 kg zaleca się, aby wybrać jedną z pozostałych opcji suszenia: suszenie w suszarce, suszenie w stanie rozwieszonym lub suszenie do prasowania.

## FUNKCJE DODATKOWE

Przed uruchomieniem programu, można opcjonalnie wybrać dodatkową funkcję.

- Naciśnij przycisk dodatkowej funkcji, którą chcesz wybrać.

Dodatkowe funkcje mogą nie być dostępne ze względu na wybrany program lub objętość białiny, którą można umieścić w urządzeniu.

Dlaczego funkcja dodatkowa może nie być dostępna:

- Nie jest zgodna z funkcją wybraną uprzednio.
- Bieżący program może nie gwarantować odpowiedniej ilości czasu, aby zrealizować dodatkową funkcję, którą chcesz wybrać.

## OBSŁUGA OPCJI PRANIA

Na stronie 56 możesz zobaczyć tabelę programów z dodatkowymi funkcjami programowania użytymi w programach.

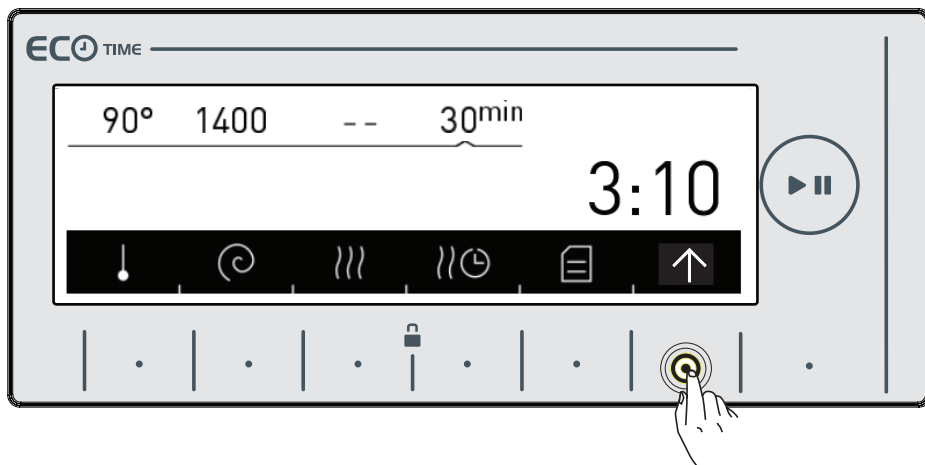



- Dotknij przycisku z symbolem ↑, aby przejść do widoku funkcji dodatkowych.

### FUNKCJA DODATKOWA – PRANIE WSTĘPNE

Przy użyciu tej funkcji możesz zastosować pranie wstępne dla bardzo zabrudzonej bielizny przed praniem zasadniczym. Podczas korzystania z tej funkcji należy umieścić detergent w pierwszej komorze dozownika na detergenty.

- Dotknij przycisk z symbolem , by aktywować dodatkową funkcję prania wstępnego.

 Jeśli na ekranie nie pojawia się symbol , gdy chcesz wybrać funkcję prania wstępnego oznacza to, że przy wybranym programie prania nie można korzystać z funkcji.

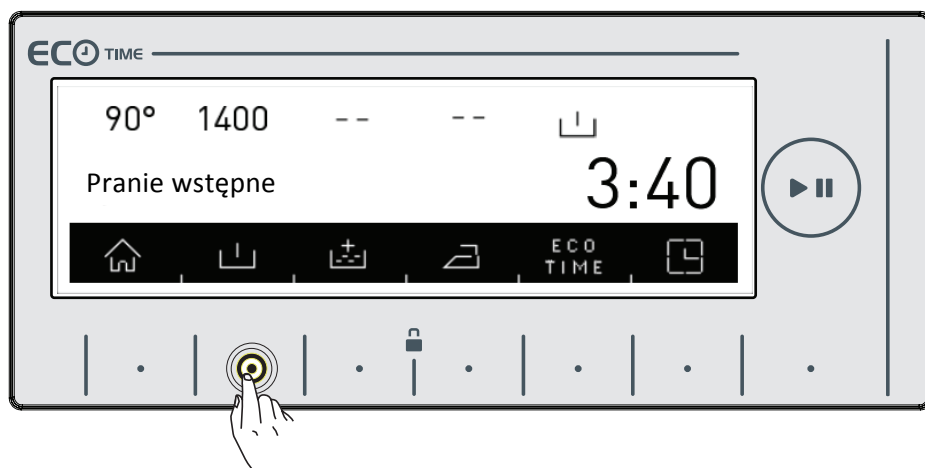

## OBSŁUGA OPCJI PRANIA

### DODATKOWE PŁUKANIE

Przy użyciu tej funkcji możesz zaprogramować dodatkowe płukanie. Urządzenie oferuje 3 opcje płukania w tej funkcji dodatkowej.

+1

: Jedno dodatkowe płukanie wykonane na końcu prania.



+2

: Dwa dodatkowe płukania wykonane na końcu prania.

+3

: Trzy dodatkowe płukania wykonane na końcu prania.

- Jeśli chcesz wykonać więcej niż jedno płukanie, dotknij przycisku z symbolem () , aż zobaczysz liczbę pożądaných płukań.

 Jeśli na ekranie nie pojawia się symbol () , gdy chcesz wybrać funkcję dodatkowego płukania oznacza to, że przy wybranym programie prania nie można korzystać z funkcji.

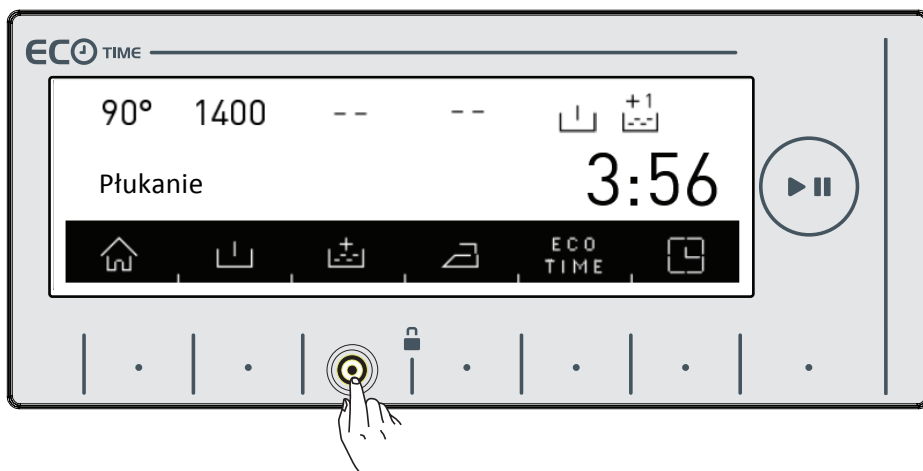





## OBSŁUGA OPCJI PRANIA

### ANTYALERGICZNA FUNKCJA DODATKOWA

Przy użyciu tej funkcji możesz zaprogramować dodatkowe płukanie. Urządzenie wykona wszystkie etapy płukania za pomocą gorącej wody (zaleca się w przypadku prania bielizny noszonej na delikatnej skórze, ubrań dla dzieci, bielizny osobistej).

- Dotknij przycisk z symbolem , aż zobaczysz symbol , aby aktywować antyalergiczną funkcję dodatkową.
- ★ Jeśli na ekranie nie pojawia się symbol , gdy chcesz wybrać antyalergiczną funkcję dodatkową oznacza to, że przy wybranym programie prania nie można korzystać z funkcji.

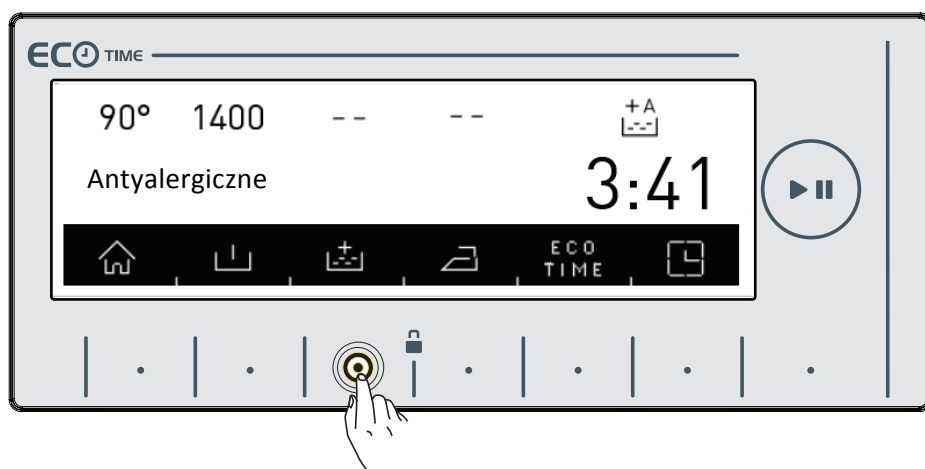

# OBSŁUGA OPCJI PRANIA



## FUNKCJA DODATKOWA ŁATWEGO PRASOWANIA

- Dzięki użyciu tej funkcji bielizna będzie mniej pognieciona na końcu prania.
- Aby aktywować funkcję naciśnij przycisk z symbolem .

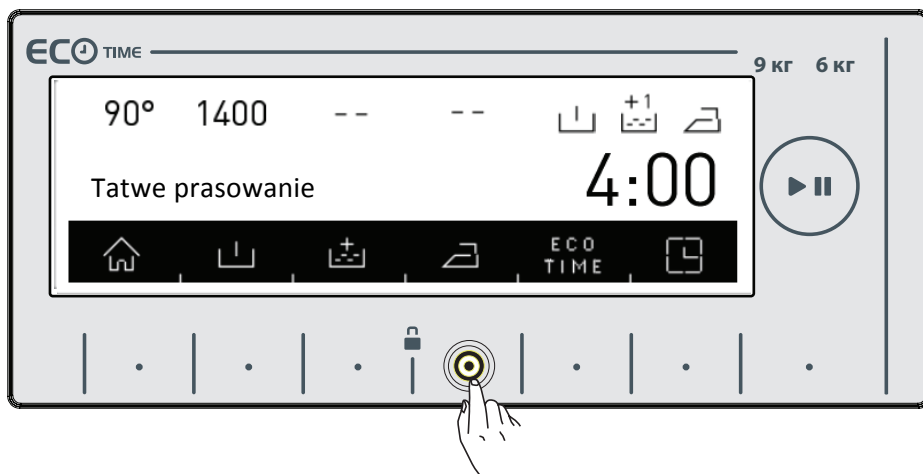
★ Jeśli na ekranie nie pojawia się symbol , przy próbie aktywacji funkcji łatwego prasowania oznacza to, że przy wybranym programie prania nie można korzystać z funkcji.



## FUNKCJA DODATKOWA USTAWIANIA EKONOMICZNEGO CZASU PRACY ECO TIME

- Musisz dokonać ustawienia Czasu Eco w sekcji ustawień dla tej funkcji dla efektywnej pracy urządzenia (patrz strona 24).
- Jeśli chcesz aktywować funkcję Czasu Eco, dotknij przycisk z symbolem .
- Zobaczysz na ekranie aktywowany symbol  (Eco Time).

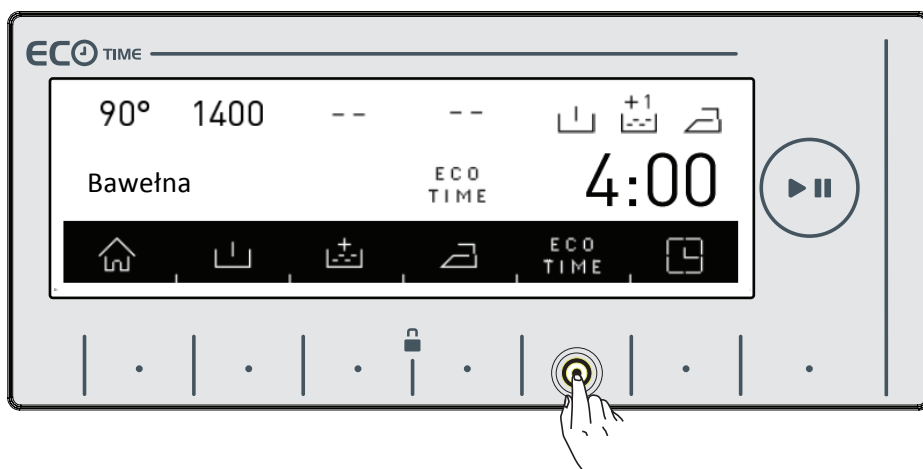

## OBSŁUGA OPCJI PRANIA

- Funkcja Czasu Eco będzie na stałe wyświetlona na ekranie aż do momentu wyłączenia. Aby ją wyłączyć, należy nacisnąć przycisk dodatkowej funkcji Czasu Eco.

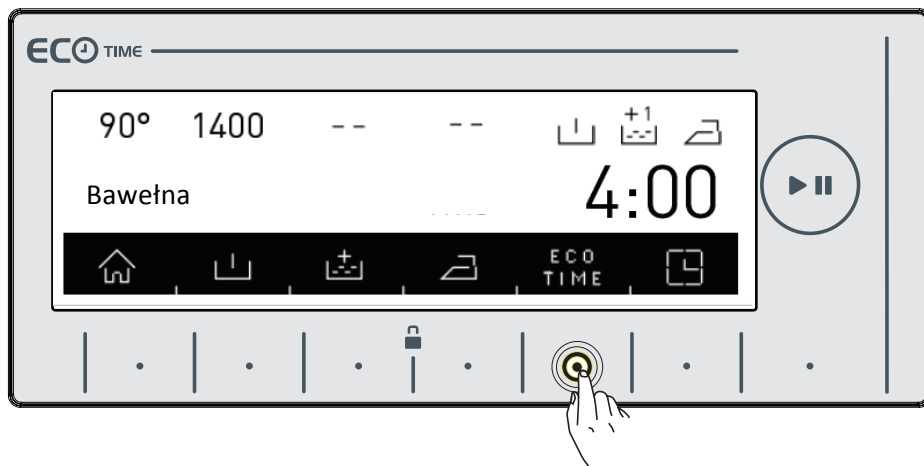

- Jeśli chcesz uruchomić program podczas gdy funkcja Czas Eco jest aktywna, dotknij przycisku z symbolem (☺). Czas rozpoczęcia programu zostanie automatycznie opóźniony do ekonomicznego przedziału czasu. Program «czas rozruchu» i czas trwania programu pojawi się na wyświetlaczu w pewnych odstępach czasu.



## OBSŁUGA OPCJI PRANIA

- Jeśli nie chcesz uruchamiać wybranego programu w godzinach Czasu Eco, dotknij ponownie przycisk . Na wyświetlaczu pojawi się tekst "Czas Eco anulowany".



- Urządzenie powróci do ekranu głównego programu, który został wybrany, w 3 sekundy. Aby uruchomić wybrany program, należy dotknąć przycisku Start / Pauza.

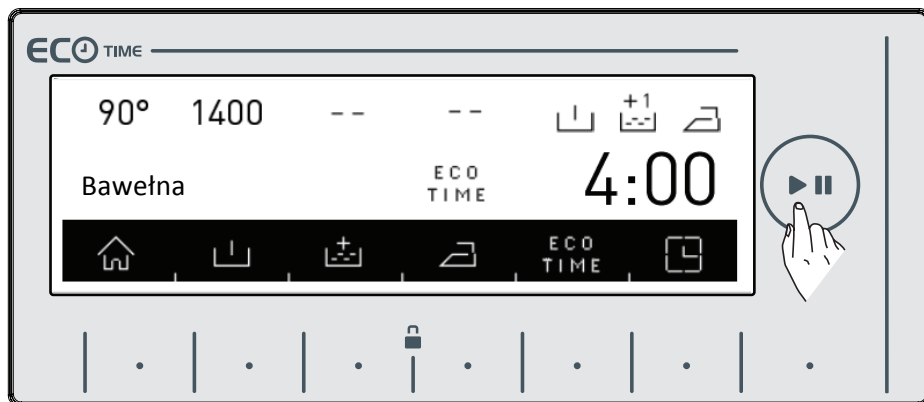

# OBSŁUGA OPCJI PRANIA

## PROGRAMOWANIE CZASU STARTU I ZAKOŃCZENIA PRANIA



- Używając tej funkcji, można opóźnić rozpoczęcie prania w urządzeniu od 10 minut do 23 godzin 50 minut lub można ustawić zakończenie prania w określonym czasie.
- Aby aktywować tę funkcję dodatkową, dotknij symbolu

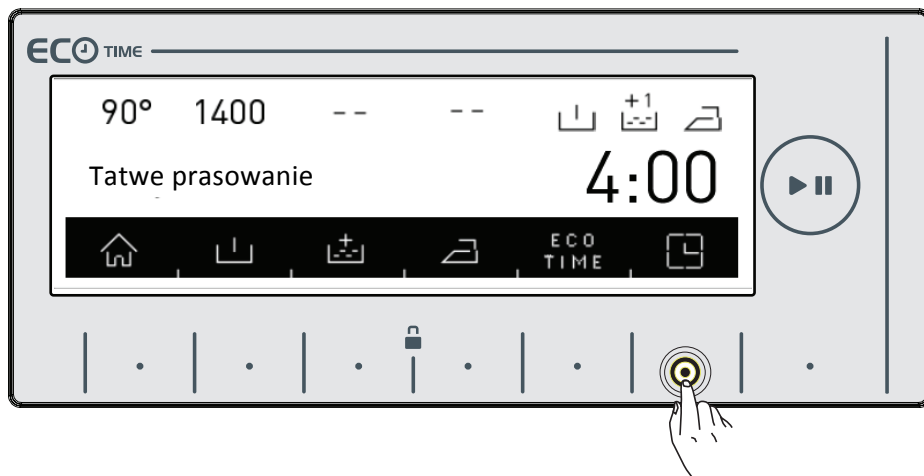

- Aktualny czas jest wyświetlany na ekranie przez krótki okres.

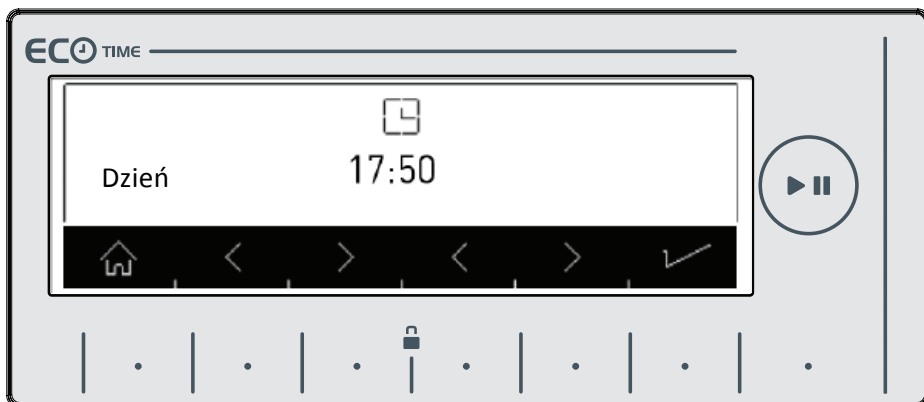

## OBSŁUGA OPCJI PRANIA

- Ekran wyświetlający aktualny czas automatycznie powróci do ekranu, który wyświetla czas opóźnienia / zakończenia.
- Na tym ekranie możesz opóźnić czas prania lub zakończyć proces prania w pożądanym czasie poprzez dotknięcie przycisków z symbolami < >.

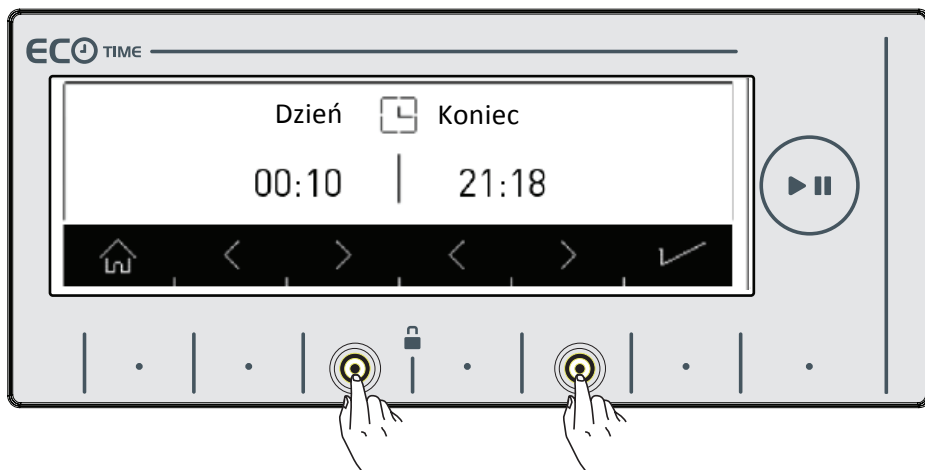

- ★ Aktualne ustawienie czasu musi być dokładne, aby móc korzystać z tej funkcji w pełnym zakresie. Zobacz na stronie 25, jak zmienić ustawienie czasu.

### ZAPISYWANIE W PAMIĘCI

Dzięki tej funkcji w urządzeniu można zapamiętać programy do prania i suszenia używane wcześniej lub ustawienia programu wykonywanego wcześniej poprzez dotknięcie przycisku tej opcji pamięci bez poświęcania dodatkowego czasu. Tak więc, można wyprać i wysuszyć bieliznę bez wykonywania tych ustawień ponownie. Wybierz ustawienia, które chcesz zapisać w pamięci na wyświetlaczu i dotknij przycisku zapamiętywania ulubionych funkcji.

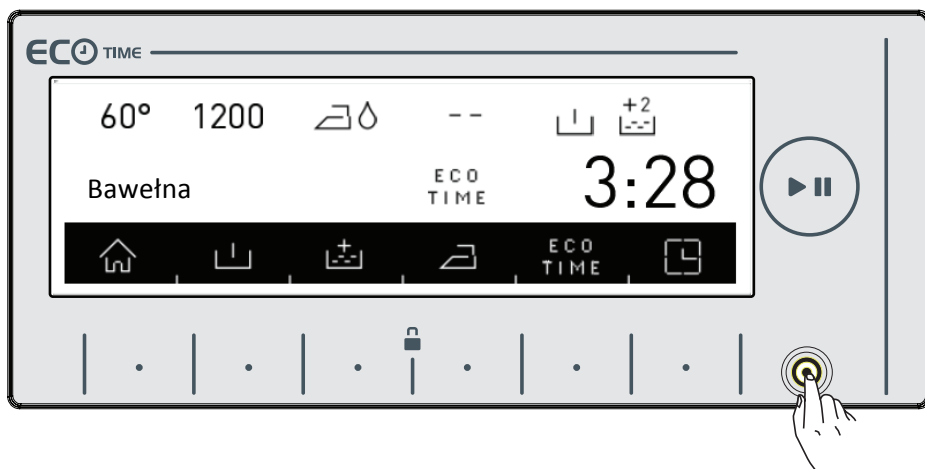

## OBSŁUGA OPCJI PRANIA

- Jeśli chcesz dokonać zmian w programach prania i suszenia przed dokonaniem ustawień, możesz powrócić do menu programów przez naciśnięcie przycisku ✕.



Możesz dotknąć przycisk ulubionych programów ponownie, kiedy chcesz dokonać zmiany.

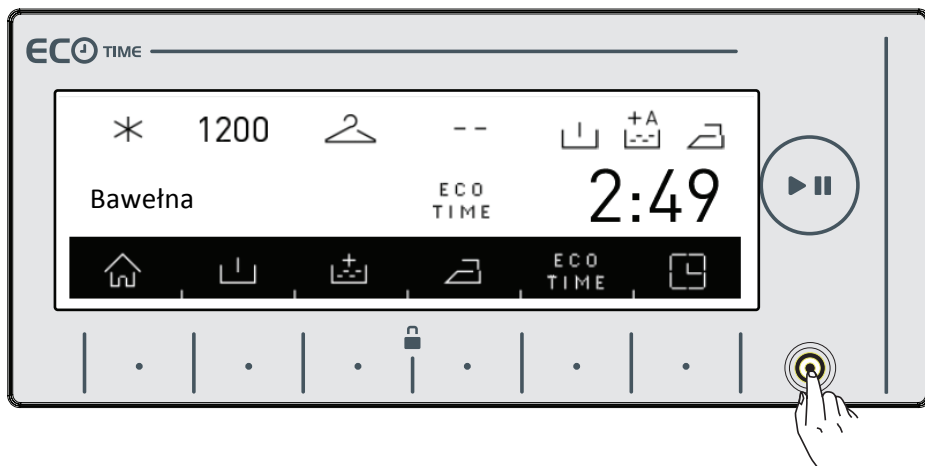

## OBSŁUGA OPCJI PRANIA



- Możesz je zapisać przyciskając przycisk z symbolem ✓.

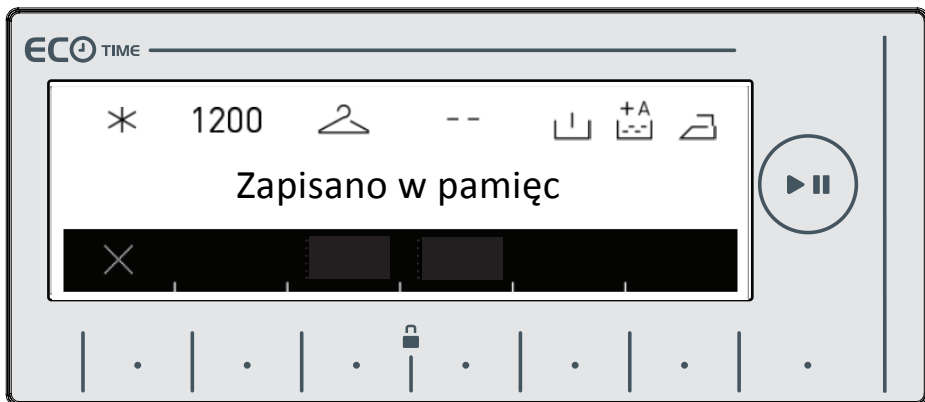

- Jak pokazano powyżej, ekran zostanie wyświetlony po zakończeniu zapisywania i urządzenie automatycznie powróci do ekranu głównego programów prania i suszenia, gdzie możesz dokonać ustawień.



## OBSŁUGA OPCJI PRANIA

- Możesz wyprać swoją bieliznę lub wybrać inny program poprzez naciśnięcie przycisku start / pauza, aby wykonać pranie.

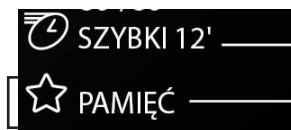

- Jeśli chcesz korzystać z programu, który jest przechowywany w pamięci, możesz obracać pokrętkę programatora do opcji pamięci i dokonać swojego wyboru, jak pokazano na rysunku poniżej.

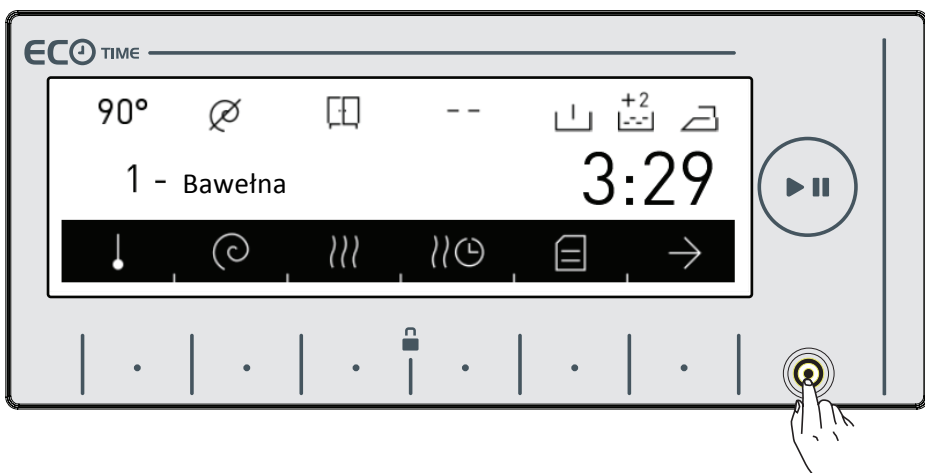

## OBSŁUGA OPCJI PRANIA

- Jeśli chcesz zmienić ustawienia, które są przechowywane w pamięci, wybierz opcję pamięć lub dokonaj ustawień kombinacji dla każdego programu i dotknij przycisku (PAMIĘĆ).
- Jeśli chcesz zapisać nowy program w miejsce wcześniej zapisanego programu, na ekranie powinno pojawić się okno dialogowe potwierdzające wybór; możesz go potwierdzić poprzez naciśnięcie przycisku z symbolem ✓.

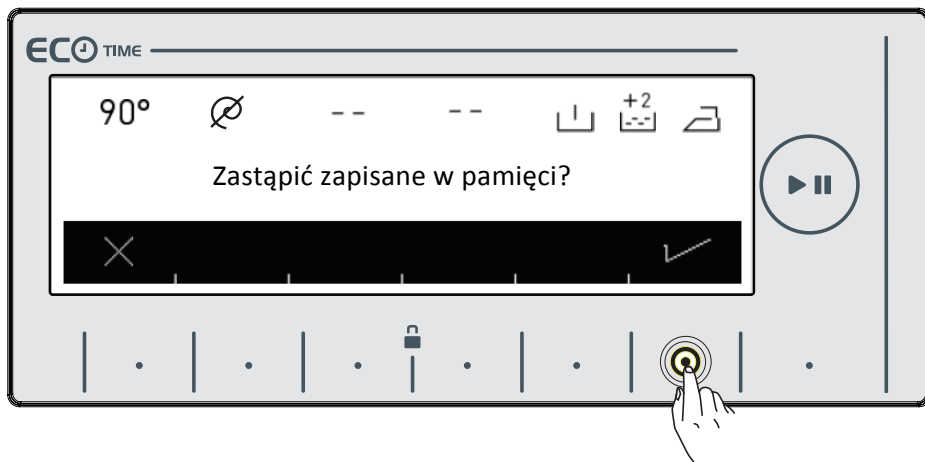

- To pozwala na zapisanie nowego programu w pamięci.

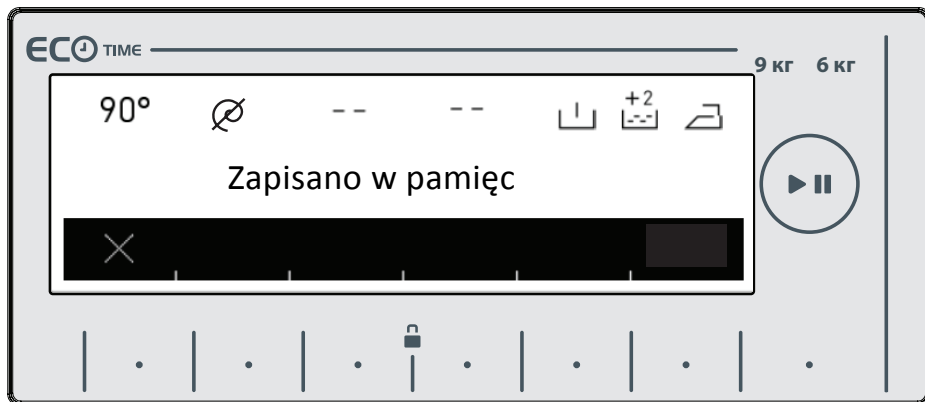

# OBSŁUGA OPCJI PRANIA

## PRZYCISK START / PAUZA



### • URUCHAMIANIE PROGRAMU

- Możesz rozpocząć wybrany program poprzez dotknięcie przycisku Start / Pauza.
- Po włączeniu urządzenia, wybrany program będzie widoczny na wyświetlaczu. Poniższe zdjęcia ukazują przykłady tego, co jest wyświetlane na wyświetlaczu podczas prania.

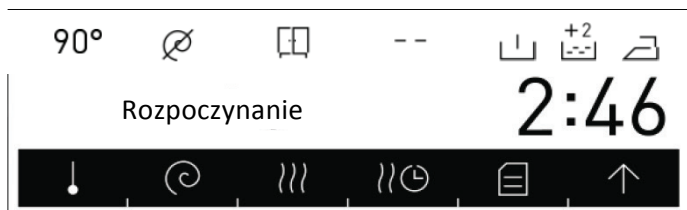

- Program prania jest gotowy.

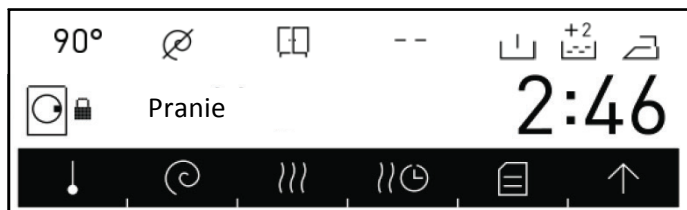

- Program prania jest aktywny.

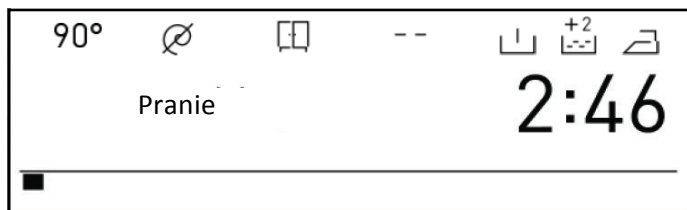

- Etap prania.

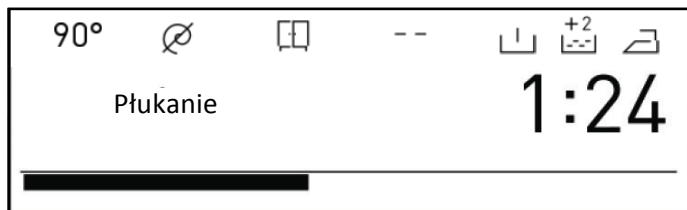

- Etap płukania.

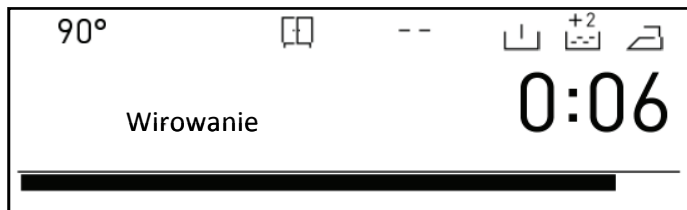

- Etap wirowania.

## OBSŁUGA OPCJI PRANIA



- Program suszenia aktywny.

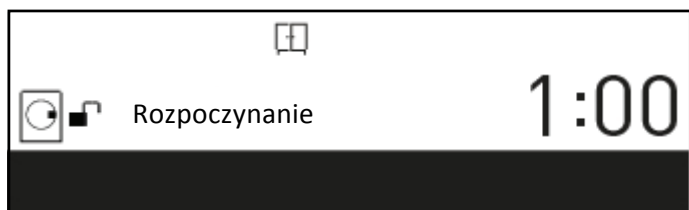

- Wybór programu suszenia.



- Program suszenia aktywny.



- Etap suszenia.

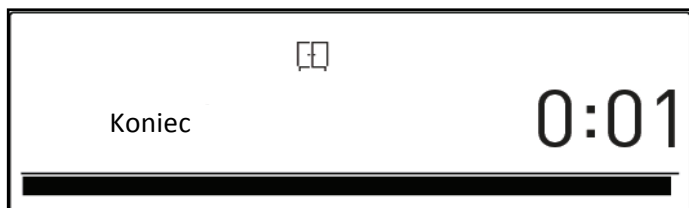

- Koniec programu.

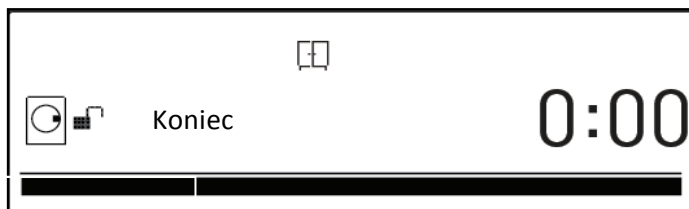

- Koniec programu, drzwi odblokowane.

## OBSŁUGA OPCJI PRANIA

### WSTRZYMANIE PROGRAMU / DODAWANIE PRANIA

- Możesz wstrzymać lub uruchomić ponownie wybrany program za pomocą przycisku (⏸). Możesz użyć tej funkcji, kiedy chcesz dodać bieliznę do prania w urządzeniu.

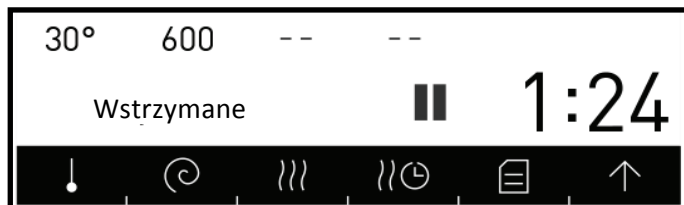

- Pranie wstrzymane.

- Jeśli symbol (🔒), jest wyświetlony na ekranie, możesz otworzyć drzwi i dodać bieliznę.
- Jeśli symbol (🔒), jest wyświetlony na ekranie, urządzenie zakończyło etap dodawania bielizny.

### ANULOWANIE PROGRAMU

Jeśli chcesz anulować program, który jest uruchomiony:

- Przełącz przycisk programujący na pozycję ANULUJ.
- Urządzenie przerwie pranie, a program zostanie anulowany.
- Aby pozbyć się wody zgromadzonej w urządzeniu, przełącz przycisk programatora na jakikolwiek program.
- Urządzenie wykona niezbędne zadania zwalniające i anuluje program.
- Możesz uruchomić urządzenie wybierając nowy program.

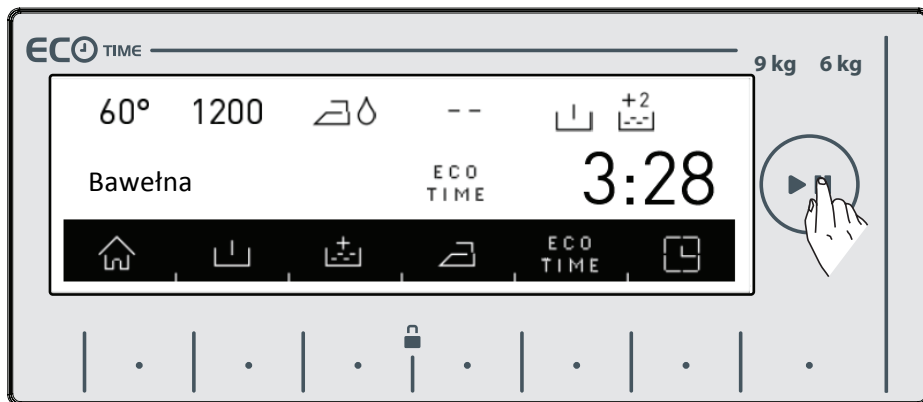

Zobacz Tabelę Programów na stronie 56.

## OBSŁUGA OPCJI PRANIA

### • ZAKOŃCZENIE PROGRAMU

Urządzenie zakończy pracę samoczynnie po zakończeniu wybranego programu.

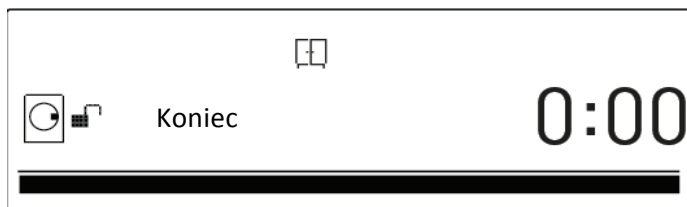

- Na ekranie jest wyświetlony "koniec".

- Możesz otworzyć drzwi urządzenia i wyjąć pranie.
- Pozostaw drzwi urządzenia otwarte, by mogło ono wyschnąć.
- Przesuń przycisk programujący na pozycję ANULUJ.
- Odłącz urządzenie.
- Wyłącz zawór z wodą.

Jeśli nie zadowala Cię poziom wysuszenia bielizny, wybierz najlepszy program suszenia dla swojej bielizny i wysusz ją jeszcze raz.

- ★ Pod koniec procesu suszenia urządzenie obniża temperaturę ubrań, aby uchronić użytkownika przed poparzeniem.

### • ZABEZPIECZENIE PRZED DZIEĆMI



Urządzenie jest wyposażone w zabezpieczenie przed dziećmi, nawet wciśnięcie przycisku funkcyjnego, lub przełączenie przycisku programującego podczas prania/suszenia nie przerwie programu, ani nie zmieni ustawień.

Zabezpieczenie przed dziećmi włącza się po wciśnięciu, obydwóch przycisków znajdujących się obok (🔒) przez dłużej niż 3 sekundy.

Poniższe ostrzeżenie zostanie wyświetlone po włączeniu zabezpieczenia przed dziećmi.



## OBSŁUGA OPCJI PRANIA

Poniższa wiadomość zostanie wyświetlona, jeśli jakikolwiek przycisk zostanie wciśnięty podczas włączonego zabezpieczenia przed dziećmi.

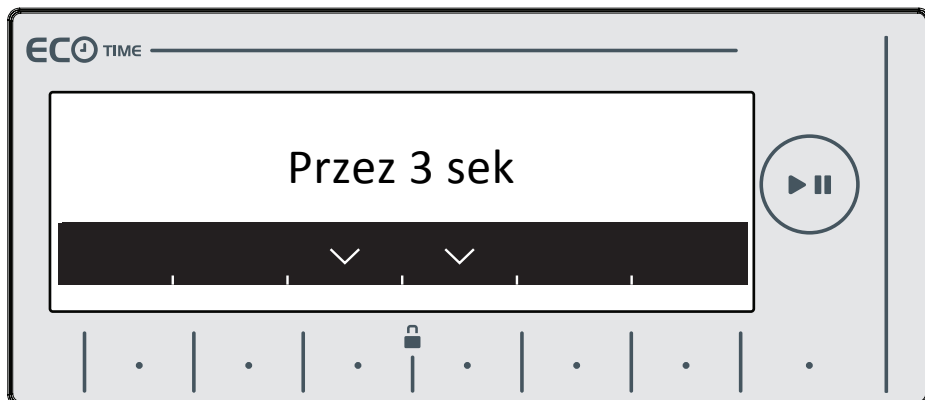







Jeśli zabezpieczenie przed dziećmi jest włączone, gdy jest włączony jakikolwiek program, przycisk programowania jest przesunięty na pozycję ANULUJ i wybrano kolejny program, program wybrany pierwotnie jest kontynuowany z miejsca, w którym został przerwany. Nie nastąpi żadna zmiana.

A by wyłączyć tę blokadę rodzicielską należy przycisnąć przyciski (↓ · ↑ · ↓) przez więcej niż 3 sekundy. Poniższe ostrzeżenie zostanie wyświetlone po wyłączeniu blokady.

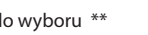

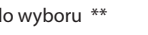

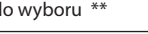



★ Zabezpieczenie przed dziećmi nie blokuje pokrywy pompy lub dozownika urządzenia.

## OBSŁUGA OPCJI PRANIA

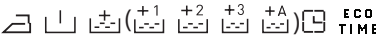
TABELA PROGRAMÓW	
<b>BAWEŁNA</b>	
Temperatury prania możliwe do wyboru (°C)	* (Pranie na zimno), 30°, 40°, 60°, <b>90°</b> *
Maksymalna waga prania/suszenia (kg)	9,0 / 6,0
Prędkość wirowania możliwa do wyboru (obr / min)	☒ (Bez wirowania), 400, 600, 800, 1000, 1200, <b>1400*</b>
Rodzaj prania / Opisy	Odporna na temperaturę, tkaniny bawełniane i bielizna. (Bielizna, prześcieradła, obrusy, ręczniki maks. 4.0 kg)
Funkcje dodatkowe możliwe do wyboru **	 (+1 +2 +3 +A)  <b>ECO TIME</b>
Funkcje suszenia możliwe do wyboru **	 30 <sup>min</sup> 60 <sup>min</sup> 120 <sup>min</sup>
<b>BAWEŁNA ECO</b>	
Temperatury prania możliwe do wyboru (°C)	* (Pranie na zimno), 30°, 40°, <b>60°</b> *
Maksymalna waga prania/suszenia (kg)	9,0 / 6,0
Prędkość wirowania możliwa do wyboru (obr / min)	☒ (Bez wirowania), 400, 600, 800, 1000, 1200, <b>1400*</b>
Rodzaj prania / Opisy	Bawełniane i lniane tkaniny (bielizna, prześcieradło, obrusy, ręczniki maks. 4,0 kg)
Funkcje dodatkowe możliwe do wyboru **	 (+1 +2 +3 +A)  <b>ECO TIME</b>
Funkcje suszenia możliwe do wyboru **	 30 <sup>min</sup> 60 <sup>min</sup> 120 <sup>min</sup>
<b>ECO 20°</b>	
Temperatury prania możliwe do wyboru (°C)	* (Pranie na zimno) <b>20°</b> *
Maksymalna waga prania/suszenia (kg)	4,0 / 4,0
Prędkość wirowania możliwa do wyboru (obr / min)	☒ (Bez wirowania), 400, 600, 800, 1000, 1200, <b>1400*</b>
Rodzaj prania / Opisy	Mniej zabrudzone, tkaniny bawełniane i lniane (prześcieradła, obrusy, ręczniki (maks. 2,0 kg)
Funkcje dodatkowe możliwe do wyboru **	 (+1 +2 +3)  <b>ECO TIME</b>
Funkcje suszenia możliwe do wyboru **	 30 <sup>min</sup> 60 <sup>min</sup> 120 <sup>min</sup>
(*)Domyślne ustawienia fabryczne programu.	
(**)Jeśli chcesz wybrać więcej niż jedną dodatkową funkcję, pożądane przez Ciebie funkcje mogą nie uwzględniać się wzajemnie.	
<b>! Nie suszyć razem ręczników, bawełny i lnu, syntetyków oraz ubrań z mieszanek syntetycznych. Do suszenia należy wybrać najbardziej odpowiedni program suszenia dla ubrań.</b>	
<b>★ CZAS TRWANIA PROGRAMU MOŻE SIĘ ZMIENIĆ W ZALEŻNOŚCI OD ILOŚCI PRANIA, BIEŻĄCEJ WODY, TEMPERATURY OTOCZENIA I WYBRANYCH FUNKCJI DODATKOWYCH.</b>	

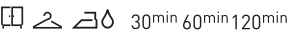
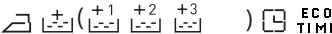







## OBSŁUGA OPCJI PRANIA

SYNTETYKI	
<b>SYNTETYKI***</b>	
Temperatury prania możliwe do wyboru (°C)	* (Pranie na zimno), 30°, 40°, <b>60° *</b>
Maksymalna waga prania/suszenia (kg)	3,5 / 3,5
Prędkość wirowania możliwa do wyboru (obr / min)	☞ (Bez wirowania), 400, 600, <b>800*</b>
Rodzaj prania / Opisy	Syntetyczne i odzież z mieszanek syntetycznych. (syntetyczne koszule, bluzki, skarpetki itp.)
Funkcje dodatkowe możliwe do wyboru **	 (+1 +2 +3 +A)  <b>ECO TIME</b>
Funkcje suszenia możliwe do wyboru **	 30 <sup>min</sup> 60 <sup>min</sup> 120 <sup>min</sup>
<b>ZASŁONY***</b>	
Temperatury prania możliwe do wyboru (°C)	* (Pranie na zimno), 30°, <b>40° *</b>
Maksymalna waga prania/suszenia (kg)	2,5
Prędkość wirowania możliwa do wyboru (obr / min)	☞ (Bez wirowania), 400, <b>600*</b>
Rodzaj prania / Opisy	Pierz swoje zasłony za pomocą tylko tego programu.
Funkcje dodatkowe możliwe do wyboru **	 (+1 +2 +3 )  <b>ECO TIME</b>
Funkcje suszenia możliwe do wyboru **	-
(*)Domyślne ustawienia fabryczne programu. (**)Jeśli chcesz wybrać więcej niż jedną dodatkową funkcję, pożądane przez Ciebie funkcje mogą nie uwzględniać się wzajemnie.	
 <b>Nie suszyć razem ręczników, bawełny i lnu, syntetyków oraz ubrań z mieszanek syntetycznych. Do suszenia należy wybrać najbardziej odpowiedni program suszenia dla ubrań.</b>	
 CZAS TRWANIA PROGRAMU MOŻE SIĘ ZMIENIĆ W ZALEŻNOŚCI OD ILOŚCI PRANIA, BIEŻĄCEJ WODY, TEMPERATURY OTOCZENIA I WYBRANYCH FUNKCJI DODATKOWYCH.	

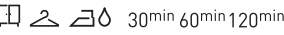

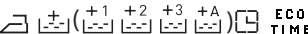

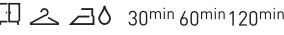

## OBSŁUGA OPCJI PRANIA

TKANINY DELIKATNE	
<b>TKANINY WEŁNIANE***</b>	
Temperatury prania możliwe do wyboru (°C)	* (Pranie na zimno), 30°, 40° *
Maksymalna waga prania/suszenia (kg)	2,5
Prędkość wirowania możliwa do wyboru (obr / min)	∅ (Bez wirowania), 400, <b>600*</b>
Rodzaj prania / Opisy	Tkaniny wełniane i z mieszanek wełnianych z metkami o praniu mechanicznym.
Funkcje dodatkowe możliwe do wyboru **	(+1)  (+2)  (+3) <b>ECO TIME</b>
Funkcje suszenia możliwe do wyboru **	-
<b>TKANINY JEDWABNE***</b>	
Temperatury prania możliwe do wyboru (°C)	* (Pranie na zimno), <b>30° *</b>
Maksymalna waga prania/suszenia (kg)	2,5
Prędkość wirowania możliwa do wyboru (obr / min)	∅ (Bez wirowania), 400, <b>600*</b>
Rodzaj prania / Opisy	Tkaniny z mieszaniną jedwabiu z metkami o praniu mechanicznym.
Funkcje dodatkowe możliwe do wyboru **	(+1)  (+2)  (+3) <b>ECO TIME</b>
Funkcje suszenia możliwe do wyboru **	-
<b>KOŁDRY</b>	
Temperatury prania możliwe do wyboru (°C)	* (Pranie na zimno), 30°, 40° *
Maksymalna waga prania/suszenia (kg)	2,5
Prędkość wirowania możliwa do wyboru (obr / min)	∅ (Bez wirowania), 400, 600, <b>800*</b>
Rodzaj prania / Opisy	Za pomocą tego programu możesz prać kołdry z etykietami o praniu mechanicznym. (maks. 2.5 kg)
Funkcje dodatkowe możliwe do wyboru **	(+1)  (+2)  (+3)  (+A) <b>ECO TIME</b>
Funkcje suszenia możliwe do wyboru **	-
(*)Domyślne ustawienia fabryczne programu.	
(**)Jeśli chcesz wybrać więcej niż jedną dodatkową funkcję, pożądane przez Ciebie funkcje mogą nie uwzględniać się wzajemnie.	
<b>! Nie suszyć razem ręczników, bawełny i lnu, syntetyków oraz ubrań z mieszanek syntetycznych. Do suszenia należy wybrać najbardziej odpowiedni program suszenia dla ubrań.</b>	
<b>★ CZAS TRWANIA PROGRAMU MOŻE SIĘ ZMIENIĆ W ZALEŻNOŚCI OD ILOŚCI PRANIA, BIEŻĄCEJ WODY, TEMPERATURY OTOCZENIA I WYBRANYCH FUNKCJI DODATKOWYCH.</b>	





## OBSŁUGA OPCJI PRANIA

FUNKCJE DODATKOWE	
<b>PRANIE I SUSZENIE SYNTETYKÓW</b>	
Temperatury prania możliwe do wyboru (°C)	* (Pranie na zimno), 30°, <b>40°*</b> , 60°
Maksymalna waga prania/suszenia (kg)	3,5
Prędkość wirowania możliwa do wyboru (obr / min)	<b>600*</b>
Rodzaj prania / Opisy	Syntetyki i ubrania z mieszankami syntetycznymi (koszule z dodatkami syntetycznymi, bluzy, skarpetki, itp.)
Funkcje dodatkowe możliwe do wyboru **	 <b>ECO TIME</b>
Funkcje suszenia możliwe do wyboru **	 30 <sup>min</sup> 60 <sup>min</sup> 120 <sup>min</sup>
<b>ODŚWIEŻENIE***</b>	
Temperatury prania możliwe do wyboru (°C)	-
Maksymalna waga prania/suszenia (kg)	1,0
Prędkość wirowania możliwa do wyboru (obr / min)	-
Rodzaj prania / Opisy	Bielizna, która nie jest brudna, ale posiada brzydkie zapach. Uwaga: To nie jest program do prania. Jedynie wdmuchuje gorące powietrze w bieliznę i odświeża ją.
Funkcje dodatkowe możliwe do wyboru **	 <b>ECO TIME</b>
Funkcje suszenia możliwe do wyboru **	-
<b>PŁUKANIE ***</b>	
Temperatury prania możliwe do wyboru (°C)	-
Maksymalna waga prania/suszenia (kg)	9,0 / 6,0
Prędkość wirowania możliwa do wyboru (obr / min)	 (Bez wirowania), 400, 600, 800, 1000, 1200, <b>1400*</b>
Rodzaj prania / Opisy	Jeśli chcesz dodatkowo przepłukać bieliznę po zakończeniu prania, można użyć tego programu dla każdego rodzaju bielizny.
Funkcje dodatkowe możliwe do wyboru **	 (+1 +2 +3 +A)  <b>ECO TIME</b>
Funkcje suszenia możliwe do wyboru **	 30 <sup>min</sup> 60 <sup>min</sup> 120 <sup>min</sup>
(*)Domyślne ustawienia fabryczne programu.	
(**)Jeśli chcesz wybrać więcej niż jedną dodatkową funkcję, pożądane przez Ciebie funkcje mogą nie uwzględniać się wzajemnie.	
 <b>Nie suszyć razem ręczników, bawełny i lnu, syntetyków oraz ubrań z mieszanek syntetycznych. Do suszenia należy wybrać najbardziej odpowiedni program suszenia dla ubrań.</b>	
 CZAS TRWANIA PROGRAMU MOŻE SIĘ ZMIEŃC W ZALEŻNOŚCI OD ILOŚCI PRANIA, BIEŻĄCEJ WODY, TEMPERATURY OTOCZENIA I WYBRANYCH FUNKCJI DODATKOWYCH.	



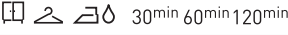

## OBSŁUGA OPCJI PRANIA

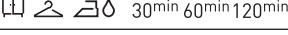
FUNKCJE DODATKOWE	
<b>WIROWANIE***</b>	
Temperatury prania możliwe do wyboru (°C)	-
Maksymalna waga prania/suszenia (kg)	9,0 / 6,0
Prędkość wirowania możliwa do wyboru (obr / min)	400, 600, 800, 1000, 1200, <b>1400*</b>
Rodzaj prania / Opisy	Kiedy chcesz wykonać dodatkowe wirowanie swojego prania po etapie prania, możesz użyć tego programu dla każdego rodzaju bielizny.
Funkcje dodatkowe możliwe do wyboru **	  <b>ECO TIME</b>
Funkcje suszenia możliwe do wyboru **	   30min 60min 120min
<b>SUSZENIE ***</b>	
Temperatury prania możliwe do wyboru (°C)	-
Maksymalna waga prania/suszenia (kg)	-
Prędkość wirowania możliwa do wyboru (obr / min)	-
Rodzaj prania / Opisy	Opróżnia urządzenie z wody pozostałej wewnątrz.
Funkcje dodatkowe możliwe do wyboru **	<b>ECO TIME</b>
Funkcje suszenia możliwe do wyboru **	-
<b>CZYSZCZENIE BĘBNA ***</b>	
Temperatury prania możliwe do wyboru (°C)	-
Maksymalna waga prania/suszenia (kg)	-
Prędkość wirowania możliwa do wyboru (obr / min)	-
Rodzaj prania / Opisy	To program czyszczenia bębna. Musi być stosowany bez bielizny.
Funkcje dodatkowe możliwe do wyboru **	<b>ECO TIME</b>
Funkcje suszenia możliwe do wyboru **	-
(*)Domyślne ustawienia fabryczne programu.	
(**)Jeśli chcesz wybrać więcej niż jedną dodatkową funkcję, pożądane przez Ciebie funkcje mogą nie uwzględniać się wzajemnie.	
 <b>Nie suszyć razem ręczników, bawełny i lnu, syntetyków oraz ubrań z mieszanek syntetycznych. Do suszenia należy wybrać najbardziej odpowiedni program suszenia dla ubrań.</b>	
 CZAS TRWANIA PROGRAMU MOŻE SIĘ ZMIENIĆ W ZALEŻNOŚCI OD ILOŚCI PRANIA, BIEŻĄCEJ WODY, TEMPERATURY OTOCZENIA I WYBRANYCH FUNKCJI DODATKOWYCH.	



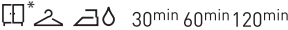

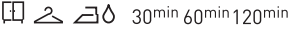

## OBSŁUGA OPCJI PRANIA

FUNKCJE DODATKOWE	
<b>ALLERGY SAFE</b>	
Temperatury prania możliwe do wyboru (°C)	* (Pranie na zimno), 30°, 40°, 50°, <b>60°</b> *
Maksymalna waga prania/suszenia (kg)	4,5/ 4,5
Prędkość wirowania możliwa do wyboru (obr / min)	∅ (Bez wirowania), 400, 600, <b>800*</b>
Rodzaj prania / Opisy	Syntetyki i ubrania z mieszankami syntetycznymi (koszule z dodatkami syntetycznymi, bluzy, skarpetki, itp.)
Funkcje dodatkowe możliwe do wyboru **	
Funkcje suszenia możliwe do wyboru **	 30 <sup>min</sup> 60 <sup>min</sup> 120 <sup>min</sup>
<b>SZYBKI</b>	
<b>SUPER SZYBKI 12 MINUT</b>	
Temperatury prania możliwe do wyboru (°C)	* (Pranie na zimno), <b>30°</b> *
Maksymalna waga prania/suszenia (kg)	2,0 / 2,0
Prędkość wirowania możliwa do wyboru (obr / min)	∅ (Bez wirowania), 400, 600, <b>800*</b>
Rodzaj prania / Opisy	Mniej zabrudzona bawełniana, kolorowa bielizna. Zwiększenie ilości wsadu może wydłużyć czas trwania programu.
Funkcje dodatkowe możliwe do wyboru **	
Funkcje suszenia możliwe do wyboru **	 30 <sup>min</sup> 60 <sup>min</sup> 120 <sup>min</sup>
<b>CODZIENNE SZYBKE 60°60 MINUT</b>	
Temperatury prania możliwe do wyboru (°C)	* (Pranie na zimno), 30°, 40°, <b>60°</b> *
Maksymalna waga prania/suszenia (kg)	4,0 / 4,0
Prędkość wirowania możliwa do wyboru (obr / min)	∅ (Bez wirowania), 400, 600, 800, 1000, 1200, <b>1400*</b>
Rodzaj prania / Opisy	Bielizna brudna, bawełna, kolorowa i lniana. (Czas trwania prania dla objętości do 2kg i poniżej 30 minut)
Funkcje dodatkowe możliwe do wyboru **	
Funkcje suszenia możliwe do wyboru **	 30 <sup>min</sup> 60 <sup>min</sup> 120 <sup>min</sup>
(*)Domyślne ustawienia fabryczne programu. (**)Jeśli chcesz wybrać więcej niż jedną dodatkową funkcję, pożądane przez Ciebie funkcje mogą nie uwzględniać się wzajemnie.	
<b>! Nie suszyć razem ręczników, bawełny i lnu, syntetyków oraz ubrań z mieszanek syntetycznych. Do suszenia należy wybrać najbardziej odpowiedni program suszenia dla ubrań.</b>	
<b>★ CZAS TRWANIA PROGRAMU MOŻE SIĘ ZMIENIĆ W ZALEŻNOŚCI OD ILOŚCI PRANIA, BIEŻĄCEJ WODY, TEMPERATURY OTOCZENIA I WYBRANYCH FUNKCJI DODATKOWYCH.</b>	

## OBSŁUGA OPCJI PRANIA

<b>SUSZENIE</b>	
<b>DELIKATNE SUSZENIE</b>	
Temperatury prania możliwe do wyboru (°C)	-
Maksymalna waga prania/suszenia (kg)	3,5
Prędkość wirowania możliwa do wyboru (obr / min)	-
Rodzaj prania / Opisy	Bielizna bawełniana z metkami z suszeniem mechanicznym.
Funkcje dodatkowe możliwe do wyboru **	 ECO TIME
Funkcje suszenia możliwe do wyboru **	 30min 60min 120min
<b>SUSZENIE BAWELŃNY</b>	
Temperatury prania możliwe do wyboru (°C)	-
Maksymalna waga prania/suszenia (kg)	6,0
Prędkość wirowania możliwa do wyboru (obr / min)	-
Rodzaj prania / Opisy	Bielizna bawełniana z metkami z suszeniem mechanicznym.
Funkcje dodatkowe możliwe do wyboru **	 ECO TIME
Funkcje suszenia możliwe do wyboru **	 30min 60min 120min
(*)Domyślne ustawienia fabryczne programu.	
(**)Jeśli chcesz wybrać więcej niż jedną dodatkową funkcję, pożądane przez Ciebie funkcje mogą nie uwzględniać się wzajemnie.	
 <b>Nie suszyć razem ręczników, bawełny i lnu, syntetyków oraz ubrań z mieszanek syntetycznych. Do suszenia należy wybrać najbardziej odpowiedni program suszenia dla ubrań.</b>	
 CZAS TRWANIA PROGRAMU MOŻE SIĘ ZMIENIĆ W ZALEŻNOŚCI OD ILOŚCI PRANIA, BIEŻĄCEJ WODY, TEMPERATURY OTOCZENIA I WYBRANYCH FUNKCJI DODATKOWYCH.	

## OBSŁUGA OPCJI PRANIA

<b>PRANIE &amp; SUSZENIE</b>	
<b>SZYBKIE PRANIE I SUSZENIE 29 MINUT</b>	
Temperatury prania możliwe do wyboru (°C)	* (Pranie na zimno), 30° *
Maksymalna waga prania/suszenia (kg)	0,5 kg (3 koszule) (29 minut) 1.5 kg (9 koszul) (60 minut)
Prędkość wirowania możliwa do wyboru (obr / min)	<b>800*</b>
Rodzaj prania / Opisy	Bielizna bawełniana, kolorowa i lniana z metkami z suszeniem mechanicznym. Uwaga: Czas trwania tego programu zależy od ilości prania załadowanego do urządzenia.
Funkcje dodatkowe możliwe do wyboru **	 ECO TIME
Funkcje suszenia możliwe do wyboru **	
<b>BAWEŁNA 60 PRANIE I SUSZENIE</b>	
Temperatury prania możliwe do wyboru (°C)	* (Pranie na zimno), 30°, 40°, <b>60° *</b> , 90°
Maksymalna waga prania/suszenia (kg)	6,0
Prędkość wirowania możliwa do wyboru (obr / min)	<b>1400*</b>
Rodzaj prania / Opisy	Bielizna bawełniana i lniana (bielizna osobista, pościel, obrusy, ręczniki) (maks. 4,0 kg)
Funkcje dodatkowe możliwe do wyboru **	 ECO TIME
Funkcje suszenia możliwe do wyboru **	 30min 60min 120min
(*)Domyślne ustawienia fabryczne programu.	
(**)Jeśli chcesz wybrać więcej niż jedną dodatkową funkcję, pożądane przez Ciebie funkcje mogą nie uwzględniać się wzajemnie.	
 <b>Nie suszyć razem ręczników, bawełny i lnu, syntetyków oraz ubrań z mieszanek syntetycznych. Do suszenia należy wybrać najbardziej odpowiedni program suszenia dla ubrań.</b>	
 CZAS TRWANIA PROGRAMU MOŻE SIĘ ZMIENIĆ W ZALEŻNOŚCI OD ILOŚCI PRANIA, BIEŻĄCEJ WODY, TEMPERATURY OTOCZENIA I WYBRANYCH FUNKCJI DODATKOWYCH.	

# OBSŁUGA OPCJI PRANIA

## WYBÓR PODPROGRAMÓW (SYNTETYKI)

Po wybraniu programu dla syntetyków za pomocą pokrętła programatora, zobaczysz dwie opcje podprogramów.

1-Syntetyki

2-Zasłony



- Możesz dokonać selekcji podprogramów dotykając przycisków z symbolami <>.

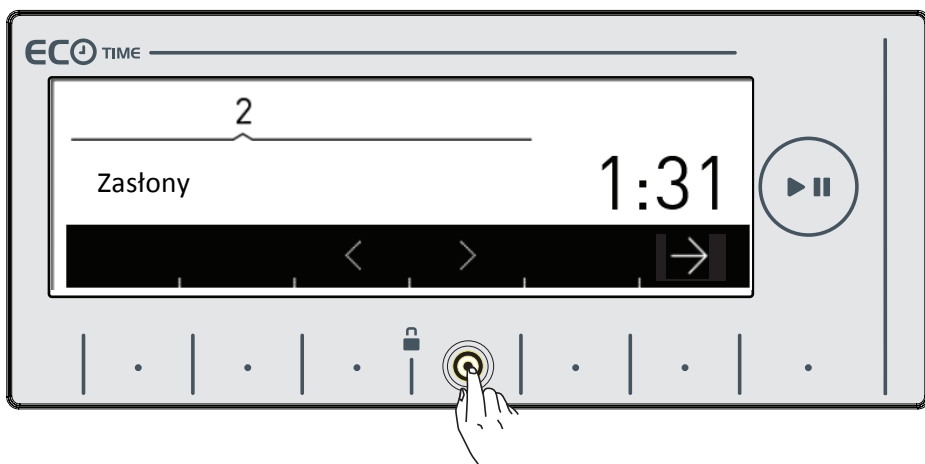
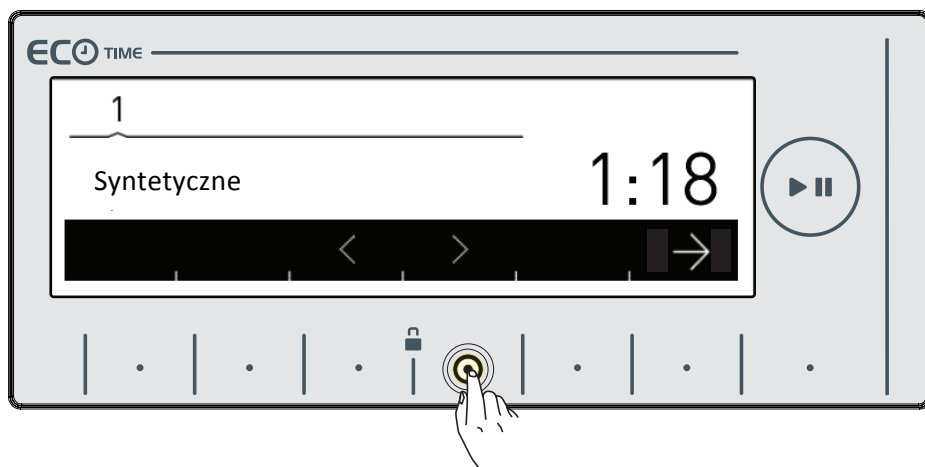



## OBSŁUGA OPCJI PRANIA

- Możesz aktywować wybrany program przez naciśnięcie przycisku z symbolem →.

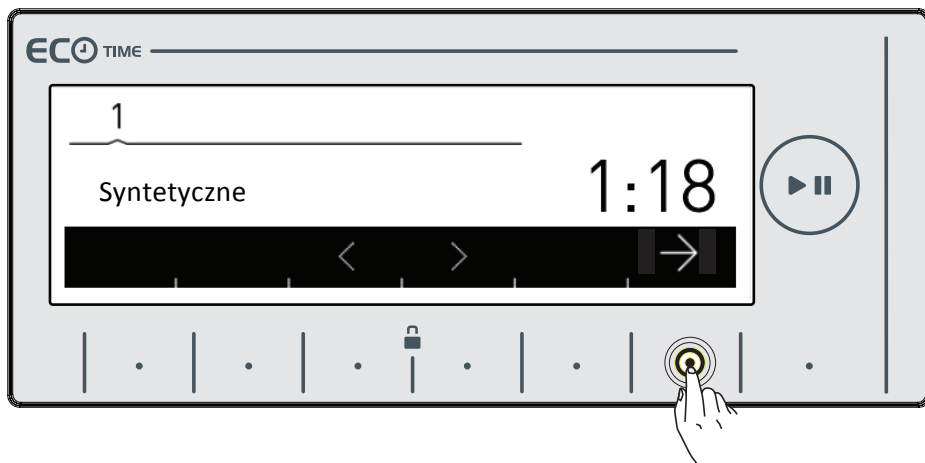

- Po aktywowaniu wyboru, elektroniczny wyświetlacz automatycznie powróci do ekranu głównego programu, który wybrałeś. Możesz dokonać wyboru innych funkcji na tym ekranie i uruchomić urządzenie poprzez naciśnięcie przycisku Start / Pauza.



## OBSŁUGA OPCJI PRANIA

### WYBÓR PODPROGRAMÓW (TKANINY DELIKATNE)

Po wybraniu programu dla tkanin delikatnych za pomocą pokrętki do programowania, zobaczysz dwie opcje podprogramów.

- 1- Wełna
- 2- Jedwab

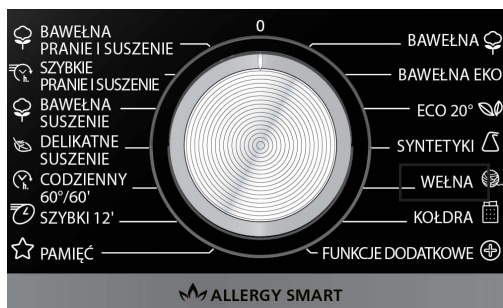

- Możesz dokonać selekcji podprogramów dotykając przycisków z symbolami <>.

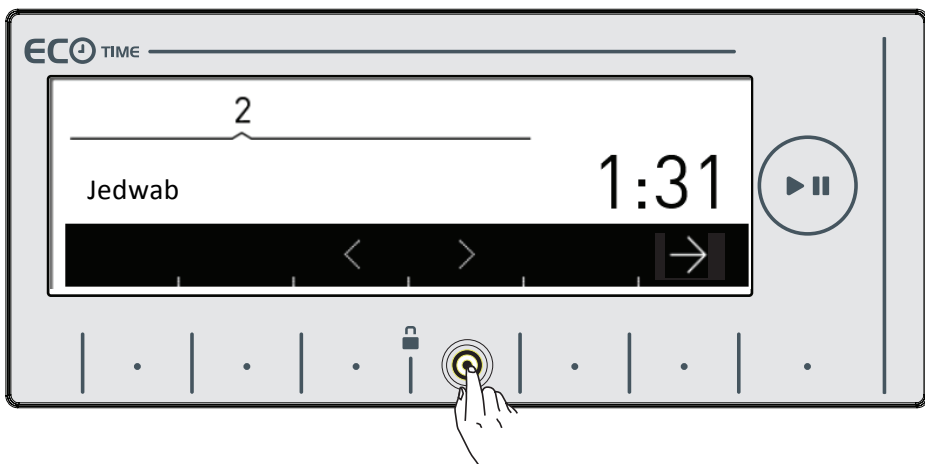
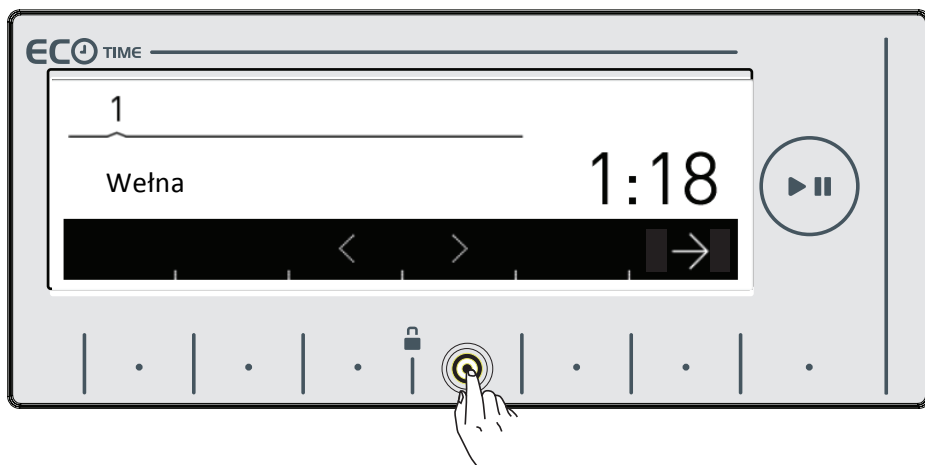

## OBSŁUGA OPCJI PRANIA

- Możesz aktywować wybrany program przez naciśnięcie przycisku z symbolem →.

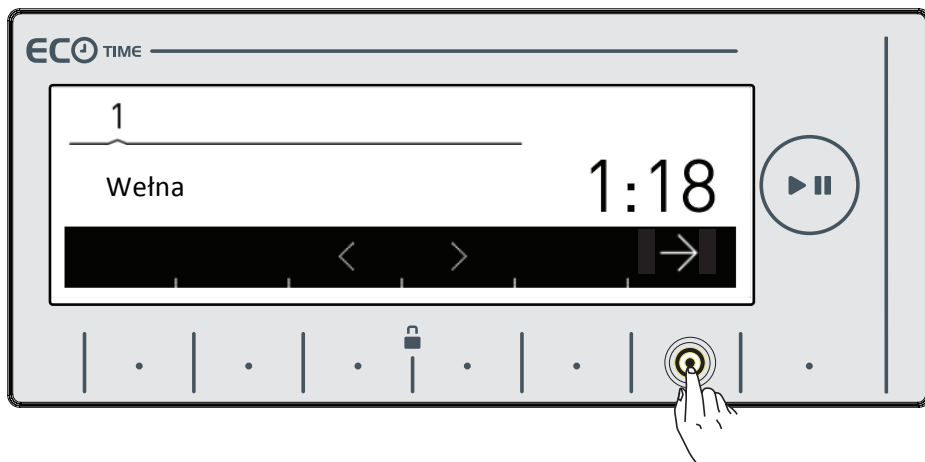

- Po aktywowaniu wyboru, elektroniczny wyświetlacz automatycznie powróci do ekranu głównego programu, który wybrałeś. Możesz dokonać wyboru innych funkcji na tym ekranie i uruchomić urządzenie poprzez naciśnięcie przycisku Start / Pauza.

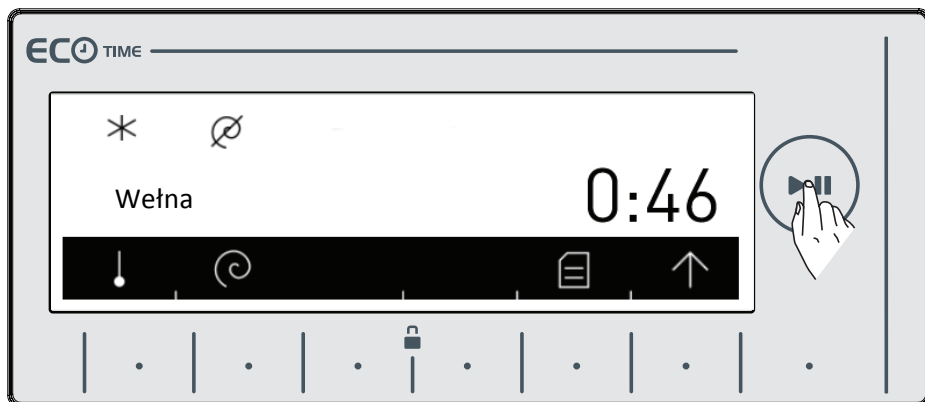

# OBSŁUGA OPCJI PRANIA

## WYBÓR PODPROGRAMÓW (FUNKCJE DODATKOWE)

Po wybraniu programu dla Dodatków za pomocą pokrętki do programowania, zobaczysz pięć opcji podprogramów.

- 1- Odświeżenie
- 2- Płukanie
- 3- Wirowanie
- 4- Osuszanie bębna
- 5- Czyszczenie bębna
- 6- Pranie i suszenie syntetyków
  - Możesz dokonać selekcji podprogramów dotykając przycisków z symbolami <>.

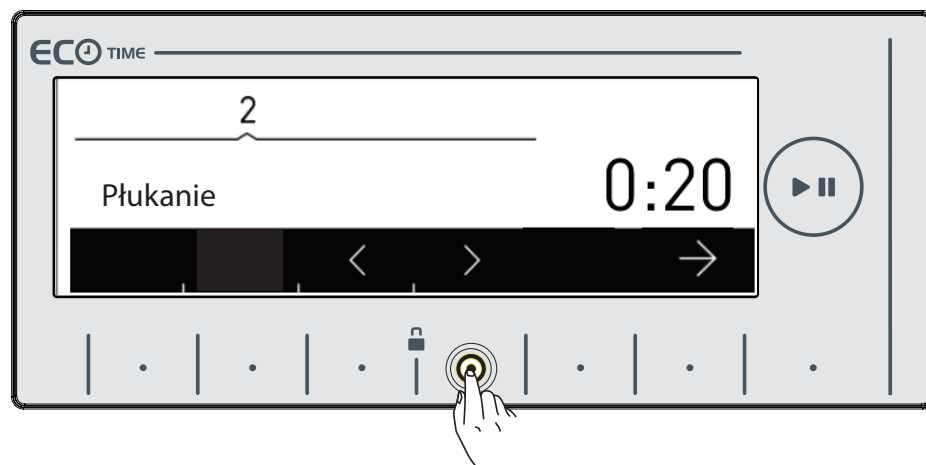
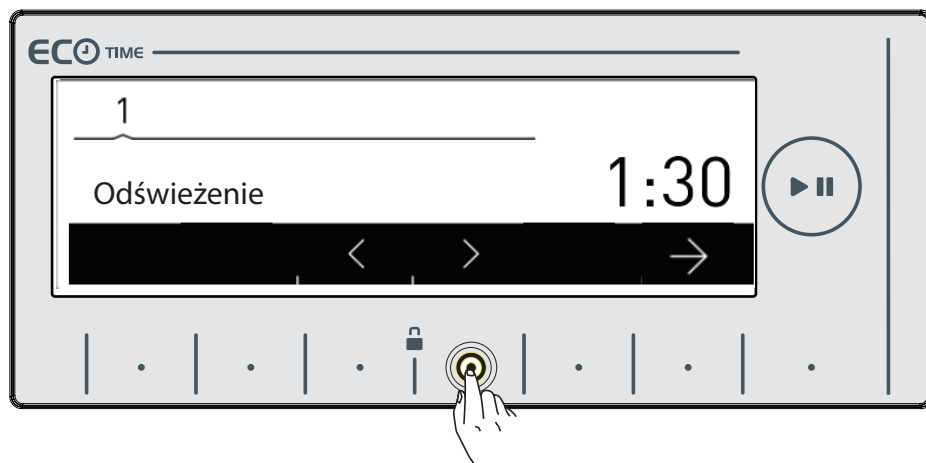

## OBSŁUGA OPCJI PRANIA

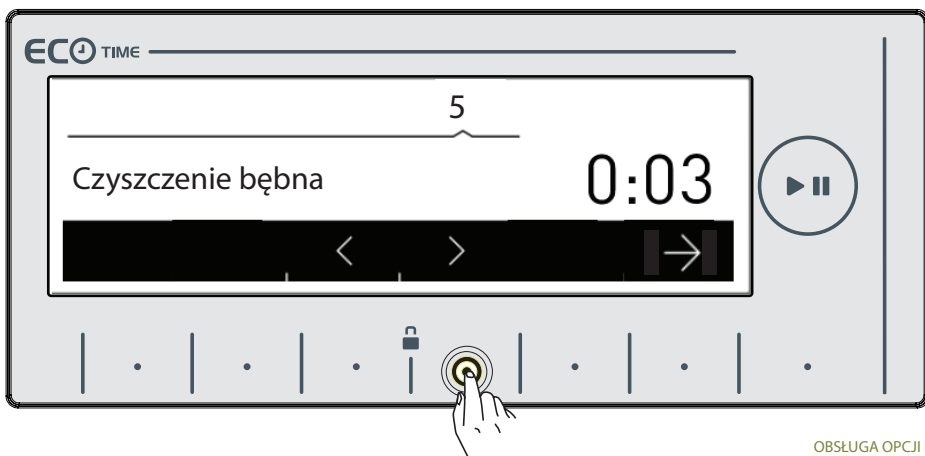
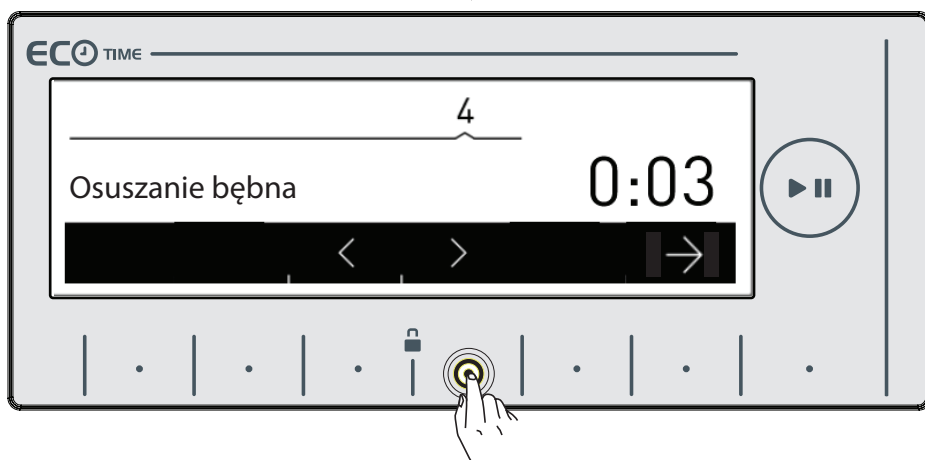
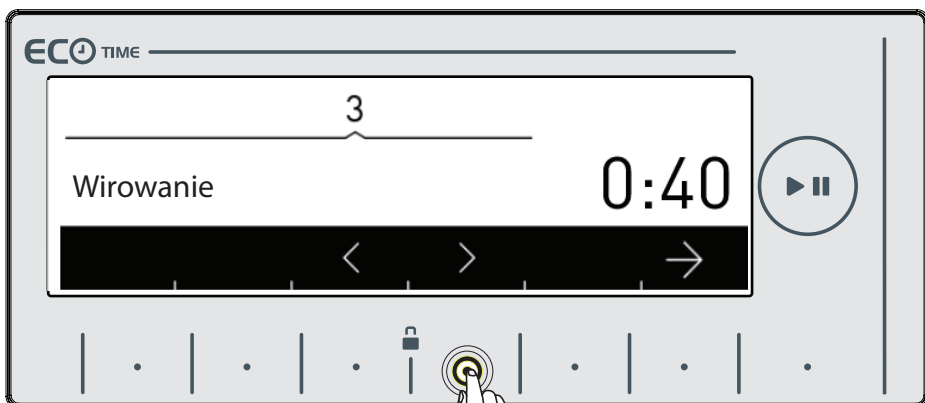

## OBSŁUGA OPCJI PRANIA



- Możesz aktywować wybrany program przez naciśnięcie przycisku z symbolem →.
- Po aktywowaniu wyboru, elektroniczny wyświetlacz automatycznie powróci do ekranu głównego programu, który wybrałeś. Możesz dokonać wyboru innych funkcji na tym ekranie i uruchomić urządzenie poprzez naciśnięcie przycisku Start / Pauza.

## KONSERWACJA I CZYSZCZENIE PRAŁKI

- !** **Uwaga!**  
**Odłącz urządzenie od zasilania przed rozpoczęciem konserwacji i czyszczenia.**

Odłącz dopływ wody przed rozpoczęciem konserwacji i czyszczenia urządzenia.

- !** **Uwaga!**  
**Urządzenie może zostać uszkodzone, jeśli używane są środki czyszczące z rozpuszczalnikiem.**

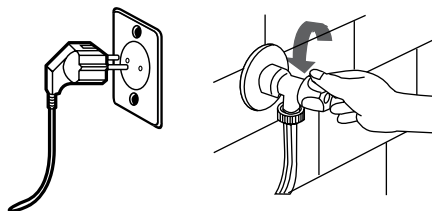

### FILTRY WLOTU WODY

Filtry są umieszczone w celu zapobiegania dostawania się obcych substancji do urządzenia. Jeśli urządzenie nie pobiera wystarczającej ilości wody mimo, że zawór do wody jest otwarty, filtry te powinny być czyszczone.

## KONSERWACJA I CZYSZCZENIE PRAŁKI

- Odłącz końcówki węża doprowadzającego wodę od kranu i od urządzenia.

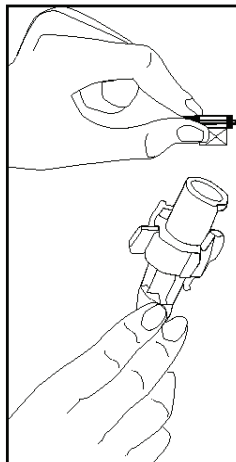
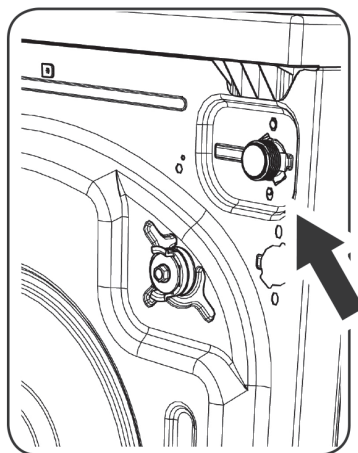

- Wyjmij filtr z zaworu wody w urządzeniu za pomocą szczypiec. Oczyszcz go za pomocą wody i szczotki.
- Ręcznie zdemontuj filtr po stronie kranu z węża doprowadzającego wodę i wyczyść go.
- Kiedy filtry zostaną oczyszczone, umieść je na nowo w prawidłowym miejscu.

## KONSERWACJA I CZYSZCZENIE DOZOWNIKA

Detergenty mogą tworzyć osad w dozowniku na detergenty i w jego szczelinach. Czyść dozownik na detergent w regularnych odstępach czasu. W celu wyjęcie dozownika z miejsca:

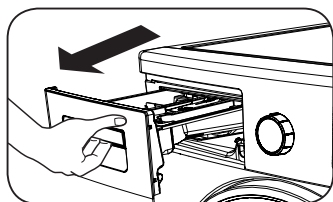

- \* Wysuń całkowicie dozownik na detergenty.

- Przyciśnij pokazane poniżej miejsce wewnątrz wyjętego.

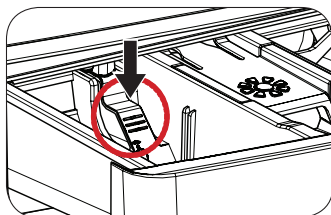
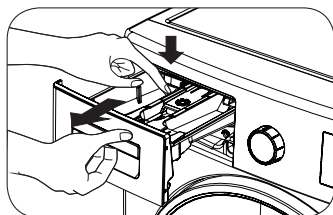

- Przepłucz z użyciem szczotki i dużej ilości wody.
- Zbierz pozostałości ze szczelin i wnętrza dozownika tak, aby nie wpadały do środka urządzenia.
- Osusz dozownik ręcznikiem lub szmatką i umieść go z powrotem.
- Nie myj dozownika na detergenty w zmywarce.

# KONSERWACJA I CZYSZCZENIE PRAŁKI

## DOZOWNIK NA DETERGENTY W PŁYNIE(\*)

W celu czyszczenia i konserwacji dozownika na detergenty w płynie wyjąć go ostrożnie z jego lokalizacji, jak pokazano na rysunku poniżej, a następnie dokładnie usunąć pozostałe resztki detergentu. Umieścić dozownik na miejscu. Upewnij się, że nic nie pozostało w dozowniku.

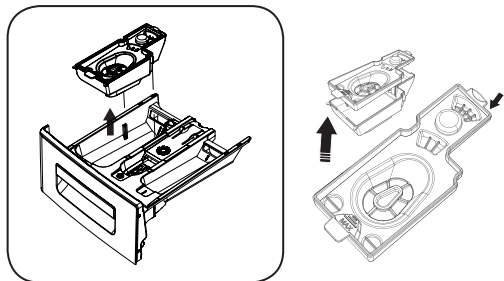

(\*) Zależnie od modelu

## POKRYWA DOZOWNIKA

Wyjmij dozownik na detergenty z jego miejsca (patrz strona 71). Wyjmij korek dozownika, jak pokazano na rysunku i oczyść dokładnie pozostałości po środku zmiękczającym. Wymień oczyszczony korek dozownika. Sprawdź, czy w całości pasuje.

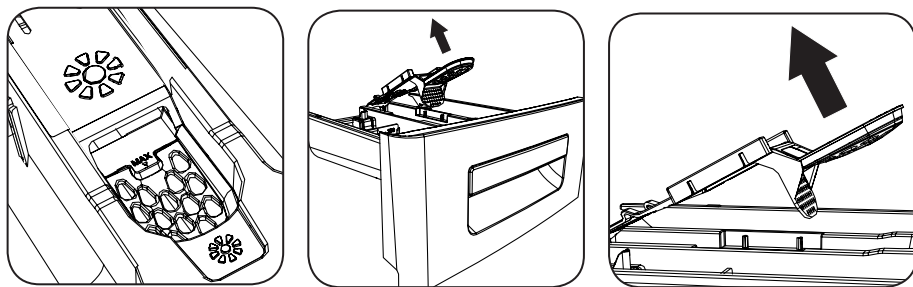

## CZYSZCZENIE BĘBNA

Nie należy pozostawiać wewnątrz urządzenia metalowych elementów takich jak: igły, spinacze do papieru, monety. Mogą one spowodować rdzę tworzącą się wewnątrz bębna. Użyj środka czyszczącego nie zawierającego chlorku do czyszczenia tych plam rdzy i przestrzegaj ostrzeżeń producenta środków czyszczących. Do czyszczenia plam rdzy, zdecydowanie nie należy używać zmywaka drucianego lub podobnych twardych przedmiotów.

## CZYSZCZENIE KORPUSU

Oczyść zewnętrzny korpus urządzenia przeznaczonym do tego środkiem chemicznym, a następnie osusz suchą szmatką.



# KONSERWACJA I CZYSZCZENIE PRAŁKI

## KONSERWACJA I CZYSZCZENIE FILTRA POMPY

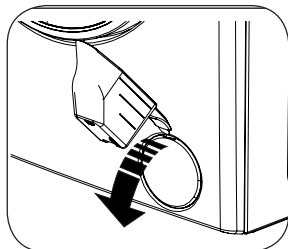

Urządzenie zawiera system filtrów, który zapobiega przedostawaniu drobnych materiałów do pompy podczas czynności rozładowywania po zakończeniu cyklu prania. Ma to chronić i przedłużyć żywotność pompy.

Zaleca się, aby czyścić filtr pompy raz na 2 miesiące.

Czyszczenie filtra pompy:

- Do otwarcia pokrywy filtra możesz użyć miarki proszku do prania lub detergentu w płynie.

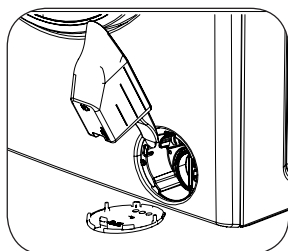

- Umieść końcówkę miarki i naciśnij do tyłu. Pokrywa otworzy się.

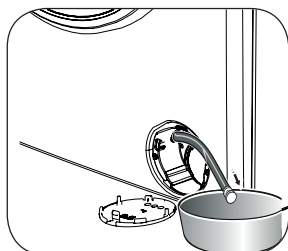

- Wyciągnij czarny gumowy wąż i zdejmij go z zacisku, umieść pod nim pojemnik i usuń korek.

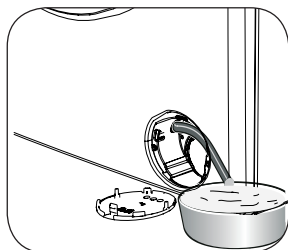

- Odprowadź wodę do pojemnika..



W urządzeniu może znajdować się duża ilość wody, w związku z czym może zająć potrzeba kilkakrotnego opróżniania pojemnika.

- Po spuszczeniu wody, ponownie zakorkuj wąż.
- Zamontuj czarny gumowy wąż z powrotem do zacisku.

## KONSERWACJA I CZYSZCZENIE PRAŁKI

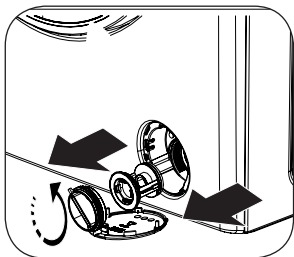

- Odkręć pokrywę filtra w kierunku przeciwnym do ruchu wskazówek zegara i zdejmij przez pociągnięcie.

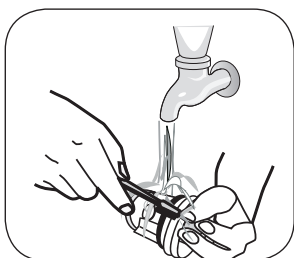

- Za pomocą szczotki oczyść filtr z materiałów obcych.

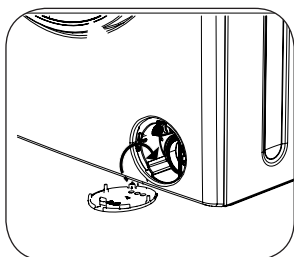

- Po wyczyszczeniu filtra należy wymienić pokrywę filtra i dokręcić ją zgodnie z ruchem wskazówek zegara.
- Należy pamiętać, że tylko prawidłowo założona pokrywa filtra nie będzie przeciekać..

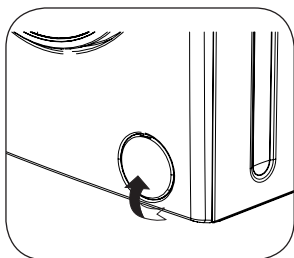

- Możesz zamknąć pokrywę pompy odwrotnie do sposobu, w jaki została otwarta.
- Podczas zamykania pokrywy pompy, należy upewnić się, że części wewnątrz obudowy spajają się z otworami na przedniej stronie panelu.



## WYKRYWANIE I USUWANIE USTEREK

Niezbędne naprawy powinny być wykonywane przez autoryzowany serwis. Jeśli urządzenie wymaga naprawy lub jeśli nie można rozwiązać problemu korzystając z informacji podanych poniżej, należy:

- Odłączyć urządzenie od zasilania.
- Zamknąć zawór wody.
- Skontaktować się z najbliższym autoryzowanym punktem serwisowym.



USTERKA	MOŻLIWA PRZYCZYNA	METODY USUWANIA
Urządzenie nie uruchamia się.	Jest niepodłączone.	Włóż wtyczkę do gniazdka.
	Bezpiecznik jest uszkodzony.	Zmień bezpiecznik.
	Zasilanie zostało odcięte.	Sprawdź zasilanie sieciowe.
	Przycisk Start / Pauza nie jest wciśnięty.	Naciśnij przycisk Start / Pauza.
	Programator jest w pozycji wyłączonej.	Przestaw programator do pożądanej pozycji.
	Drzwi urządzenia nie są zamknięte poprawnie.	Zamknij drzwi urządzenia.
Woda nie jest doprowadzana do urządzenia	Kran jest zamknięty.	Odkręć kran.
	Sprawdź wąż doprowadzający wodę.	Wąż doprowadzający wodę może być skręcony.
	Wąż doprowadzający wodę może być zablokowany.	Wyczyść filtry dopływu wody. (*)
	Filtr zaworu wlotowego jest zablokowany.	Wyczyść filtr zaworu wlotowego.
	Drzwi urządzenia nie są zamknięte poprawnie.	Zamknij drzwi urządzenia.
Urządzenie nie odprowadza wody	Wąż spustowy zatkany lub skręcony.	Sprawdź wąż spustowy.
	Zatkany filtr pompy.	Oczyść filtr pompy (**).
Urządzenie wibruje	Nóżki urządzenia nie są wyregulowane.	Wyreguluj nóżki urządzenia (***)
	Śruby zabezpieczające przed uszkodzeniami podczas transportu nie są usunięte.	Usuń śruby zabezpieczające przed uszkodzeniami podczas transportu (****).
	Urządzenie ma wewnątrz tylko niewielką ilość prania.	Nie ma to wpływu na normalną pracę urządzenia.
	Urządzenie jest przeciążone bielizną lub bielizna jest nierównomiernie rozłożona.	Nie ładuj więcej prania niż jest to zalecane i upewnij się, że jest załadowane równo.
	Urządzenie stoi na twardej powierzchni.	Należy unikać instalacji urządzenia na twardej powierzchniach. Przy ustawianiu urządzenia, pozostawić 2 cm przestrzeni pomiędzy nim a ścianami lub twardymi powierzchniami.
(*) Patrz strona 70 (**) Patrz strona 72	(***) Patrz strona 14 (****) Patrz strona 13	

## WYKRYWANIE I USUWANIE USTEREK





USTERKA	MOŻLIWA PRZYCZYNA	METODY USUWANIA
W dozowniku na detergent powstaje nadmiar piany.	Użyto nadmiernej ilości detergentu.	Naciśnij przycisk Start / Pauza. Aby wyeliminować tworzenie się piany, wymieszaj łyżkę środka zmiękczającego z pół litra wody i wlej mieszaninę do dozownika na detergenty. Po 5-10 minutach wciśnij ponownie przycisk Start / Pauza. Przy kolejnym praniu dostosuj ilość detergentu.
	Zastosowano zły detergent.	W urządzeniu używaj detergentów produkowanych tylko dla pralek automatycznych.
Niezadowolający rezultat prania.	Stopień zabrudzenia białizny nie odpowiada wybranemu programowi prania.	Wybierz program odpowiadający stopniowi zabrudzenia białizny (Patrz strona 56 tabela programów)
	Niewystarczająco ilość detergentu.	Użyj odpowiedniej ilości detergentu w zależności od ilości i stopnia zabrudzenia prania.
	W urządzeniu znajduje się zbyt duża ilość białizny.	Ładuj do urządzenia ilość białizny, która nie przekracza maksymalnej zdolności do prania.
Gdy tylko w urządzeniu pojawia się woda, jest ona odprowadzana.	Nie jest to usterka. Woda pojawia się w niewidocznej części bębna.	-
Białizna nosi ślady detergentu.	Nierozpuszczalne cząstki niektórych detergentów mogą przylegać do białizny jako białe plamy.	Wykonaj dodatkowe płukanie przez ustawienie urządzenia na program «Płukanie» lub wyczyść plamy za pomocą szczotki po wyschnięciu białizny.
Białizna nosi ślady detergentu.	Powodem pojawienia się tych plam może być olej, krem lub maść.	Zastosuj maksymalną ilość detergentu zgodnie z instrukcją producenta detergentu przy następnym praniu..
Wirowanie nie jest wykonywane lub jest wykonywane za późno.	Nie jest to usterka. System kontroli wyważania wsadu został aktywowany.	System kontroli wyważania wsadu próbuje rozłożyć białiznę. Wirowanie rozpocznie się wtedy, gdy białizna będzie rozłożona. Następnym razem rozmieść pranie równomiernie w urządzeniu.
System wykrywania obciążenia na ekranie nie działa podczas ładowania urządzenia.	Białizna jest umieszczona w urządzeniu bez wyboru programu prania lub suszenia.	Wymnij białiznę z urządzenia. Przełącz programator na pozycję ANULUJ, ponownie wybierz pożądany program. Włóż białiznę do urządzenia i uruchom je.
(  ) symbol jest wyświetlany na ekranie i urządzenie nie działa.	Urządzenie w wybranym programie prania lub suszenia jest przeciążone.	Wymnij białiznę z urządzenia, aż symbol (  ) zniknie.
Pranie pozostaje wilgotne po suszeniu.	Nie wybrano odpowiedniego programu suszenia. Może być przekroczono maksymalne obciążenie dla wybranego programu.	Wybierz odpowiedni program suszenia (Patrz strona 56 tabela programów).

# AUTOMATYCZNE KOMUNIKATY O BŁĘDACH I SPOSOBY ICH USUWANIA

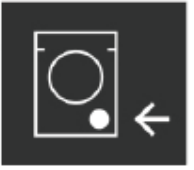

Maszyna jest wyposażona w system, który może równocześnie podjąć niezbędne kroki i wydać ostrzeżenie w przypadku jakiegokolwiek usterki dzięki ciągłej samokontroli podczas procesu prania.

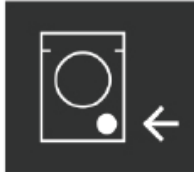
<p><b>KOD BŁĘDU</b></p>	 <p>Sprawdź drzwi</p>
<p><b>MOŻLIWA USTERKA</b></p>	<p>Drzwi urządzenia są otwarte.</p>
<p><b>CO ZROBIĆ</b></p>	<p>Zamknij drzwi urządzenia. Jeśli urządzenie nadal wskazuje błąd, wyłącz urządzenie, odłącz je od zasilania i skontaktuj się natychmiast z najbliższym autoryzowanym serwisem.</p>
<p><b>KOD BŁĘDU</b></p>	 <p><b>BRAK WODY</b></p> <hr/> <p>Sprawdź</p> 
<p><b>MOŻLIWA USTERKA</b></p>	<p>Odcięty przepływ wody lub niskie ciśnienie wody.</p>
<p><b>CO ZROBIĆ</b></p>	<ul style="list-style-type: none"> <li>• Kran musi być wyłączony. Sprawdź.</li> <li>• Woda może być odcięta. Sprawdź.</li> <li>• Jeśli tak, przestaw programator na pozycję ANULUJ. Możesz wybrać program i uruchomić urządzenie po tym, jak woda zostanie dostarczona.</li> <li>• Ciśnienie dostarczanej wody może być niskie. Sprawdź.</li> <li>• Wąż doprowadzający wodę może być skręcony. Sprawdź.</li> <li>• Wąż doprowadzający wodę może być zatkany.</li> <li>• Wyczyść wąż odprowadzający wodę i filtry zaworu wlotowego. (*)</li> <li>• Jeśli problem nadal występuje, należy odłączyć urządzenie, wyłączyć kran i skontaktować się z najbliższym autoryzowanym serwisem.</li> </ul>
<p>(*) Patrz strona 16.</p>	

## AUTOMATYCZNE KOMUNIKATY O BŁĘDACH I SPOSOBY ICH USUWANIA



<p><b>KOD BŁĘDU</b></p>	<div style="border: 1px solid black; padding: 10px;"> <div style="display: flex; justify-content: space-between; align-items: center;"> <div style="text-align: center;">  <p><b>POMPA</b></p> </div> <div style="text-align: right;">  </div> </div> <hr style="width: 60%; margin: 5px auto;"/> <p style="text-align: center;">Odłącz urządzenie prąd</p> </div>
<p><b>MOŻLIWA USTERKA</b></p>	<p>Pompa jest uszkodzona, filtr pompy jest zatkany lub połączenie elektryczne pompy jest uszkodzone.</p>
<p><b>CO ZROBIĆ</b></p>	<p>Wyczyść filtr pompy (**). Jeśli problem nadal się utrzymuje, skontaktuj się z najbliższym autoryzowanym serwisem.</p>
<p><b>KOD BŁĘDU</b></p>	<div style="border: 1px solid black; padding: 10px;"> <div style="display: flex; justify-content: space-between; align-items: center;"> <div style="text-align: center;">  <p><b>FILTR</b></p> </div> <div style="text-align: right;">  </div> </div> <hr style="width: 60%; margin: 5px auto;"/> <p style="text-align: center;">Sprawdź filtr</p> </div>
<p><b>MOŻLIWA USTERKA</b></p>	<p>Pompa jest uszkodzona, filtr pompy jest zatkany lub połączenie elektryczne pompy jest uszkodzone.</p>
<p><b>CO ZROBIĆ</b></p>	<ul style="list-style-type: none"> <li>• Filtr pompy może być zatkany.</li> <li>• Wyczyść filtr pompy (**).</li> <li>• Wąż odpływowy może być zatkany lub skręcony.</li> <li>• Sprawdź wąż odpływowy.</li> <li>• Jeśli problem nadal się utrzymuje, skontaktuj się z najbliższym autoryzowanym serwisem.</li> </ul>
<p><b>KOD BŁĘDU</b></p>	<div style="border: 1px solid black; padding: 10px;"> <div style="display: flex; justify-content: space-between; align-items: center;"> <div style="text-align: center;">  <p><b>PRZELEW</b></p> </div> <div style="text-align: right;">  </div> </div> <hr style="width: 60%; margin: 5px auto;"/> <p style="text-align: center;">Zakręć kran</p> </div>
<p><b>MOŻLIWA USTERKA</b></p>	<p>Urządzenie zawiera nadmierną ilość wody.</p>
<p><b>CO ZROBIĆ</b></p>	<p>Urządzenie samo odprowadza wodę. Zgodnie z operacją orpóźnienia wyłącz urządzenie i odłącz je. Wyłącz kran i skontaktuj się z najbliższym autoryzowanym serwisem.</p>
<p>(**) Patrz strona 72</p>	

## AUTOMATYCZNE KOMUNIKATY O BŁĘDACH I SPOSOBY ICH USUWANIA

<b>KOD BŁĘDU</b>	 <b>Napięcie</b> <hr/> <b>Napięcie Wysokie/Niskie</b> 
<b>MOŻLIWA USTERKA</b>	Napięcie jest wysokie lub niskie.
<b>CO ZROBIĆ</b>	Mogą być wahania w dostawie energii do urządzenia, sprawdź, czy gniazdko podłączone do urządzenia jest uziemione. Niech elektryk zmierzy napięcie podczas wizyty w domu. Jeśli nie ma żadnego problemu w dostawie energii elektrycznej, wyłącz urządzenie i poinformuj najbliższy serwis.

# INFORMACJE PRAKTYCZNE

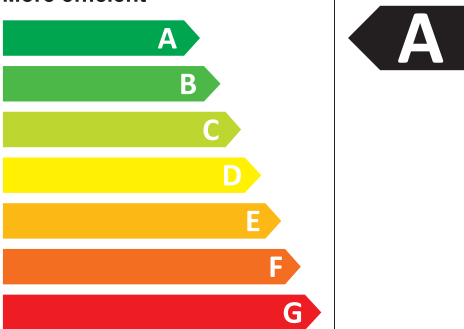
## JAK ODCZYTYWAĆ ETYKIETY ENERGETYCZNE I OSZCZĘDZAĆ ENERGIĘ

<b>Energy</b>		Washer-Dryer
Manufacturer		
Model		
<b>More efficient</b> 		
<b>Less efficient</b> Energy consumption kWh <small>(to wash and dry a full capacity wash load at 60°C)</small>		<b>6.12</b>
Washing (only) kWh <small>Actual energy consumption will depend on how the appliance is used</small>		<b>0.90</b>
Washing performance <small>A: higher G: lower</small> Spin speed (rpm)		<b>A B C D E F G</b> <b>1400</b>
Capacity Washing (cotton) kg      Drying		<b>9.0</b> <b>6.0</b>
Water consumption (total)ℓ		<b>112</b>
Noise (dB(A)re 1 pW)	Washing Spinning Drying	<b>58</b> <b>77</b> <b>64</b>
Further information is contained in product brochures.		
<small>Norm EN 50229            Washer-drier Label Directive No 96/60/EC.</small>		











Service  
& Support

Visit our website:

[www.sharphomeappliances.com](http://www.sharphomeappliances.com)

Or contact us:



You **Tube**

52203150