

raven

irygator

model: EI001X



instrukcja obsługi

**Gratulujemy zakupu naszego
Urządzenia i witamy wśród
Użytkowników produktów marki RAVEN!**

Przed włączeniem Urządzenia i rozpoczęciem jego użytkowania uważnie przeczytaj instrukcję i zachowaj ją do wglądu.

Opis irygatora EI001X:

1. Przycisk zwalniający dyszę
2. Włącznik / wyłącznik **On/off**
3. Przycisk trybu pracy **Mode**
4. Wskaźniki trybu pracy
5. Uchwyt
6. Stacja ładująca

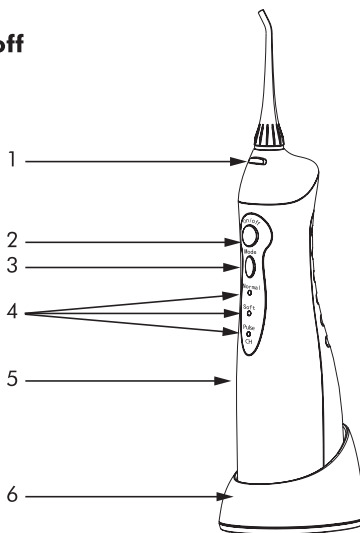



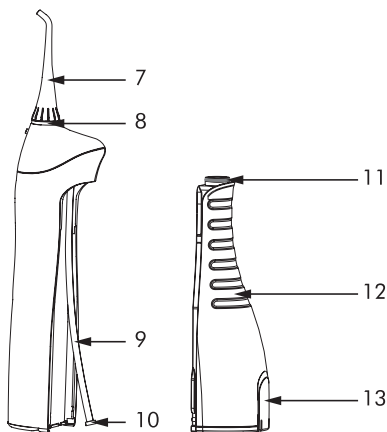



- 7. Dysza
- 8. Pierścień identyfikacyjny
- 9. Rurka ssąca
- 10. Filtr
- 11. Uszczelka
- 12. Zbiornik wody
- 13. Korek wlewu wody















Przed uruchomieniem irygatora (Urządzenia) i rozpoczęciem jego eksploatacji dokładnie przeczytaj instrukcję obsługi. Stosuj się do instrukcji obsługi przy każdym użyciu Urządzenia. Producent nie bierze odpowiedzialności za szkody wynikające z niewłaściwego lub niezgodnego z instrukcją użycia Urządzenia. Niewłaściwe lub niezgodne z instrukcją użycie Urządzenia stwarza niebezpieczeństwo dla życia lub zdrowia.

ZALECENIA BEZPIECZEŃSTWA

- Przed użyciem Urządzenia dokładnie przeczytaj instrukcję.
- Zachowaj instrukcję obsługi Urządzenia na przyszłość. Jeśli przekazujesz Urządzenie innej osobie, dołącz do niego niniejszą instrukcję.

- 
- 
- Urządzenie może być używane przez dzieci w wieku powyżej 8 lat i osoby o ograniczonej sprawności fizycznej, sensorycznej czy umysłowej, a także osoby o braku doświadczenia lub znajomości sprzętu, pod warunkiem że odbywa się to pod nadzorem osoby odpowiadającej za ich bezpieczeństwo lub zgodnie z instrukcją bezpiecznego użytkowania, ze zrozumieniem zagrożeń.
 - Dzieci nie mogą bawić się Urządzeniem. Dzieci nie zdają sobie sprawy z niebezpieczeństw, które wiążą się z używaniem urządzeń elektrycznych.
 - Dzieci nie mogą czyścić ani konserwować Urządzenia bez nadzoru osoby dorosłej.
 - Zawsze odłączaj od źródła zasilania Urządzenie, jeśli znajduje się ono bez nadzoru oraz przed montażem, demontażem lub czyszczeniem.
 - Urządzenie jest przeznaczone tylko do użytku domowego.
 - Urządzenie jest ładowane za pomocą znajdującej się w zestawie stacji ładującej, prądem zmiennym o napięciu 100–240 V~, 50/60 Hz. Przed podłączeniem Urządzenia do gniazdka sieci elektrycznej sprawdź, czy jego parametry odpowiadają powyższym wymaganiom.
 - Nie zanurzaj Urządzenia, przewodu zasilającego ani stacji ładującej w wodzie lub innej cieczy. Zanurzenie w wodzie lub innej cieczy może spowodować porażenie prądem.
- 
- 
- 
- 

- 
- 
- Zanim zaczniesz używać Urządzenie, dokładnie rozwiń przewód zasilający.
 - Uważaj, żeby przewód zasilający nie stykał się z ostrymi krawędziami ani gorącymi powierzchniami, grozi to jego uszkodzeniem.
 - Regularnie sprawdzaj, czy przewód zasilający nie jest uszkodzony. Jeśli przewód zasilający jest uszkodzony, musi zostać wymieniony przez autoryzowany serwis aby uniknąć zagrożenia lub obrażenia.
 - Nie używaj stacji ładującej z uszkodzonym przewodem zasilającym.
 - Na stacji ładującej nie wolno kłaść żadnych metalowych przedmiotów, np. monet czy spinaczy. Mogłyby się one nagrzać do bardzo wysokiej temperatury.
 - Nie pozostawiaj Urządzenia bez nadzoru, gdy jest podłączone do gniazdka elektrycznego.
 - Nie używaj Urządzenia, jeżeli wykazuje ono jakiegokolwiek oznaki uszkodzenia lub jeżeli zostało upuszczone na podłogę.
 - Wyciągaj wtyczkę Urządzenia z gniazdka elektrycznego:
 - po każdym użyciu Urządzenia,
 - w razie jakichkolwiek podejrzeń dotyczących nieprawidłowego działania Urządzenia,
 - przed czyszczeniem i konserwacją Urządzenia.
 - Gdy wyjmujesz wtyczkę Urządzenia z gniazdka elektrycznego, zachowaj szczególną ostrożność i nie ciągnij za przewód zasilający, lecz bezpośrednio za wtyczkę, przytrzymując drugą ręką gniazdko elektryczne.
- 
- 
- 
- 

- 
- 
- Nie dotykaj Urządzenia podłączonego do sieci elektrycznej oraz gniazdek elektrycznych mokrymi rękami.
 - Nie narażaj Urządzenia na działanie deszczu lub wilgoci.
 - Nie próbuj zdejmować obudowy Urządzenia ani wkładać żadnych przedmiotów do jego wnętrza.
 - **Uwaga!** Nie używaj podłączonej stacji ładującej w pobliżu wody, nad wanną, basenem, pod prysznicem, nad umywalką lub innym zbiornikiem wodnym.
 - **Uwaga!** W przypadkach przejścia w ciągu ostatnich dwóch miesięcy operacji szczęki lub dziąseł, skomplikowanych zabiegów stomatologicznych lub trwających problemów dentystycznych, przed pierwszym użyciem Urządzenia skonsultuj się ze stomatologiem.
 - Skonsultuj się ze stomatologiem, jeśli po skorzystaniu z Urządzenia wystąpi silne krwawienie lub jeśli krwawienie nie ustąpi po tygodniu użytkowania.
 - Nie używaj innych dysz niż zalecane przez producenta.
 - Nie naciskaj zbyt mocno na końcówkę dyszy.
 - Aby uniknąć uszkodzenia, nie napełniaj zbiornika gorącą wodą ani związkami chemicznymi innymi niż zimna woda.
 - Korzystaj z Urządzenia zgodnie z przeznaczeniem, w sposób opisany w instrukcji obsługi.
 - Aby uniknąć obrażeń, nie kieruj strumienia wody pod język, do ucha, nosa, oczu ani innych wrażliwych obszarów.
 - Nie kieruj strumienia spryskiwacza na osoby postronne, zwierzęta lub Urządzenia będące pod napięciem.
 - W razie odczuwania dyskomfortu, takiego jak ból, należy niezwłocznie przerwać stosowanie Urządzenia.
- 
- 
- 
- 

- Ze względów higienicznych nie używać Urządzenia, jeśli było używane przez inną osobę, bez wcześniejszej zmiany dyszy.

Używanie Urządzenia w sposób i w celu sprzecznym z instrukcją obsługi może stanowić zagrożenie dla zdrowia oraz życia.

WPROWADZENIE

Irygator EI001 stosowany jest do pielęgnacji i higieny jamy ustnej. Nie tylko czyści zęby, ale pomaga też zmniejszyć ilość kamienia nazębnego. Jest to Urządzenie bezpieczne i łatwe w użyciu.

PRZED PIERWSZYM UŻYCIEM

1. Ostrożnie wypakuj Urządzenie i usuń wszystkie elementy opakowania.
2. Upewnij się, czy Urządzenie, stacja ładująca i przewód zasilający nie noszą śladów uszkodzeń oraz są sprawne.
3. Wewnątrz Urządzenia właściwego (w zbiorniku wody i w rurce ssącej) może występować wilgoć, która jest pozostałością po wodzie destylowanej użytej w trakcie testów i nie stanowi zagrożenia dla zdrowia.

ŁADOWANIE AKUMULATORÓW URZĄDZENIA

Akumulatory muszą się ładować przez co najmniej 24 godziny:

- przed pierwszym użyciem Urządzenia,
- jeśli Urządzenie nie było używane przez okres trzech miesięcy lub dłuższy,
- jeśli wskaźnik ładowania **CH** miga w trakcie lub po zakończonej pracy Urządzenia.

WSKAZÓWKI

- Urządzenie na stacji ładującej musi stać pionowo. Jeśli będzie przekrzywione lub nie będzie się stykać z ładowarką, ładowanie może nie przebiegać prawidłowo.
- Urządzenie postawione na stacji ładującej, która podłączona jest sieci będzie zawsze się ładować.
- Jeśli akumulatory są całkowicie rozładowane, wskaźnik ładowania może się zaświecić dopiero po upływie kilku minut. Jest to całkowicie normalne.
- Po pełnym naładowaniu akumulatorów Urządzenie może pracować przez około 60 minut.
- Czas pracy skraca się w miarę starzenia się akumulatorów.

UŻYTKOWANIE IRYGATORA

1. Nałóż na uchwyt dyszę (rys. 1).
Upewnij się, że jest ona dobrze osadzona.

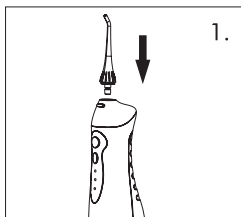

2. Napełnij zbiornik wody:
 - a) Otwórz korek wlewu wody i trzymając Urządzenie poziomo, napełnij zbiornik zimną lub letnią wodą (rys. 2). Zamknij korek wlewu wody.

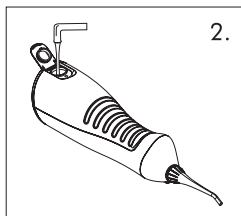

- b) Zbiornik można też odłączyć zsuwając go z uchwytu. Napełnij go zimną lub letnią wodą przez główny otwór i ponownie nasuń zbiornik na irygator, zwracając szczególną uwagę na wąż ssący.

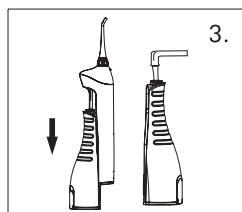

3. Za pomocą przycisku trybu pracy **Mode** wybierz sposób rozpylania wody. Wskaźnik trybu pracy pokaże poprzednio wybrany tryb. Każde naciśnięcie przycisku trybu pracy spowoduje zmianę rodzaju strumienia wody, co jest sygnalizowane odpowiednim wskaźnikiem trybu pracy.

TRYBY PRACY

Normal: tryb normalnego strumienia wody – służy do usuwania pozostałości jedzenia i płukania szczelin międzyzębowych.

Soft: tryb łagodnego strumienia wody – służy do delikatnego oczyszczania wrażliwych dziąseł i usuwania pozostałości jedzenia. Zalecany podczas pierwszych użyci dla osoby nieprzyzwyczajonej do korzystania z irygatora.

Pulse: tryb łagodnego strumienia wody – służy do delikatnego masowania i oczyszczania dziąseł.

4. Trzymając Urządzenie w pozycji pionowej, nachyl się nad umywalką i włóż dyszę do ust. Dysza powinna być skierowana pod kątem 90 st. na zęby i prawie ich dotykać.
5. Naciśnij włącznik **On/off** – Urządzenie zacznie pracować. Trzymaj usta lekko otwarte, aby woda mogła się z nich wydostawać.

6. Przesuwaj powoli końcówkę dyszy wzdłuż zębów, kierując strumień wody prostopadle na przestrzeń między zębami, przestrzeń blisko dziąseł i same dziąsła oraz ewentualne klamry aparatu nazębnego.

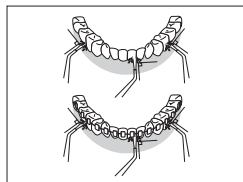

7. W trakcie korzystania z Urządzenia można zmienić tryb jego pracy za pomocą przycisku trybu pracy.
8. Pełny zbiornik wody wystarcza na około 35 sekund pracy Urządzenia. Gdy strumień wody przestanie być emitowany Urządzenie należy wyłączyć przyciskiem **On/off**. W razie potrzeby dalszego płukania jamy ustnej – uzupełnij zbiornik wody ponownie.
9. Po zakończeniu płukania jamy ustnej naciśnij włącznik **On/off**, aby wyłączyć urządzenie. Urządzenie należy wyłączyć przed wyjęciem dyszy z ust.

WSKAZÓWKI

- **Uwaga!** Urządzenia nie należy włączać przed włożeniem dyszy do ust.
- Końcówki dyszy nie należy zbyt mocno przyciskać do zębów ani dziąseł.
- Trzymaj usta lekko otwarte, aby woda mogła się z nich wydostawać.
- Systematycznie przepłukuj wszystkie zęby i miejsca między nimi.
- Urządzenie musi być zawsze używane w pozycji pionowej, tak aby dysza była zwrócona w górę. Jeśli skierujesz Urządzenie w dół, woda nie będzie pobierana ze zbiornika.

- Pamiętaj, że płukanie jamy ustnej nie zastępuje mycia zębów. Zęby lub protezę zębową należy szczotkować po każdym posiłku. Dopiero potem można użyć Urządzenia.

OSTRZEŻENIA

- Urządzenie jest przeznaczone wyłącznie do płukania jamy ustnej. Nie wolno stosować go do płukania lub czyszczenia innych części ciała, np. uszu czy oczu.
- W początkowym okresie użytkowania irygatora może występować krwawienie dziąseł. Jeśli dziąsła są zdrowe, krwawienie powinno zaniknąć po 1–2 tygodniach. Jeśli mimo upływu tego czasu krwawienie nadal występuje, należy się zwrócić do stomatologa.
- Nie umieszczaj w zbiorniku z wodą soli, pasty do zębów, proszku ani innych środków chemicznych.
- Korzystanie z płynu do płukania ust może spowodować uszkodzenie Urządzenia.

PO ZAKOŃCZENIU UŻYTKOWANIA IRYGATORA

1. Nie zdejmując dyszy, otwórz pokrywkę zbiornika i wylej wodę.
2. Włącz Urządzenie na kilka sekund, aby wypompować resztę wody. Po każdorazowym użyciu Urządzenia należy zawsze wylewać resztę wody i opróżniać dyszę. Zapobiega to zanieczyszczeniu Urządzenia i rozwojowi bakterii.
3. Wyłącz Urządzenie i osusz ręcznikiem.
4. Ustaw Urządzenie na ładowarce. Zaświeci się wskaźnik ładowania.

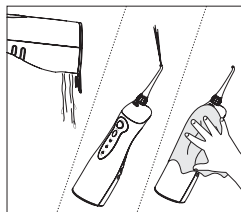



CZYSZCZENIE I KONSERWACJA

Właściwe i regularne czyszczenie zapewnia bezpieczeństwo użytkowania oraz przedłuża żywotność Urządzenia. Przed przystąpieniem do czyszczenia irygatora należy odłączyć przewód zasilający od gniazda elektrycznego. W przeciwnym wypadku może dojść do porażenia prądem lub innego urazu.

Czyszczenie Urządzenia

- Wyłącz Urządzenie i odłącz od niego zbiornik wody oraz dyszę.
- Przetrzyj Urządzenie ściereczką. Trudne do usunięcia plamy zmyj wodą.
- Po umyciu wodą wytrzyj Urządzenie do sucha.



Dysza

- Umyj dyszę w ciepłej wodzie i pozostaw do wyschnięcia.
 - Wymieniaj dysze co 6 miesięcy lub częściej, gdy widoczne są ślady zużycia. Nowe dysze są dostępne w sieci sklepów EURO RTV AGD lub na stronie internetowej www.euro.com.pl
- 

Zbiornik wody

- Umyj zbiornik w wodzie.
- Po umyciu wylej wodę ze zbiornika.
- Wysusz zbiornik od wewnątrz i na zewnątrz.

Stacja ładująca

- Przetrzyj stację ładującą ściereczką.
- 

- 
- 
- Jeśli wymagane jest użycie detergentu, użyj łagodnego, neutralnego środka czyszczącego.

Uwaga!

Do czyszczenia nie używaj silnych detergentów w postaci emulsji, mleczka, pasty itp. ani materiałów ściernych, które mogą m.in. usunąć naniesione informacyjne symbole graficzne, takie jak podziałki, oznaczenia, znaki ostrzegawcze itp.

Uwaga!

Nie zanurzaj stacji ładującej w wodzie lub innych płynach.

Nieprzestrzeganie zasad użytkowania i konserwacji Urządzenia zawartych w instrukcji obsługi może prowadzić do jego uszkodzenia, nieprawidłowego funkcjonowania oraz skrócenia okresu jego eksploatacji.



PRZECHOWYWANIE I TRANSPORT



1. Zalecane jest przechowywanie Urządzenia w oryginalnym opakowaniu.
2. Nie narażaj Urządzenia na działanie skrajnych temperatur, wilgoci, kurzu i bezpośredniego promieniowania słonecznego.
3. Zawsze przechowuj Urządzenie w suchym wentylowanym miejscu, niedostępnym dla dzieci.
4. Chroń Urządzenie przed wibracjami i wstrząsami podczas transportu.
5. Jeśli Urządzenie było przechowywane w niskiej temperaturze (0 lub mniej), przed użyciem odczekaj aż dostosuje się do temperatury pokojowej.

DANE TECHNICZNE

Model: EI001X

Marka: RAVEN

Produkt: irygator

Stacja ładująca:

- Parametry wejściowe: 100–240 V~ 50/60Hz
- Moc: 0,7–1,7 W

Akumulator: Li-Ion 3,7 V DC 1400 mAh

Klasa IP urządzenia: IPX7

Klasa ochronności irygatora: trzecia (zasilanie bardzo niskim napięciem)

Klasa ochronności ładowarki: druga (wzmocniona izolacja)

Ciśnienie wody: 275–415 kPa

Częstotliwość pompowania: 1400 impulsów na minutę

Pojemność zbiornika na wodę: 150 ml

Czas ładowania: maks. 24 godziny

Czas pracy: maks. 60 min

Zestaw: irygator, dysza x 2, stacja ładująca z przewodem zasilającym, instrukcja obsługi z kartą gwarancyjną

Producent zastrzega sobie prawo do wprowadzania zmian specyfikacji technicznej bez uprzedzenia.



DEKLARACJA CE

Urządzenie zostało zaprojektowane, wyprodukowane i wprowadzone na rynek zgodnie z wymaganiami dyrektyw 2014/35/UE (LVD), 2014/30/UE (EMC) oraz 2009/125/WE (ERP) i dlatego wyrób został oznakowany znakiem CE oraz została wystawiona dla niego deklaracja zgodności udostępniana organom nadzorującym rynek.

PRAWDŁOWA UTYLIZACJA PRODUKTU



Takie oznakowanie informuje, że sprzęt ten po okresie jego użytkowania nie może być umieszczany łącznie z innymi odpadami pochodzącymi z gospodarstwa domowego.

Użytkownik jest zobowiązany do oddania Urządzenia prowadzącym zbieranie zużytego sprzętu elektrycznego i elektronicznego. Prowadzący zbieranie, w tym lokalne punkty zbiórki, sklepy oraz gminne jednostki tworzą odpowiedni system umożliwiający oddanie tego sprzętu.

Właściwe postępowanie ze zużytym sprzętem elektrycznym i elektronicznym pomaga uniknąć szkodliwych dla zdrowia i środowiska naturalnego konsekwencji, które wynikają z obecności składników niebezpiecznych oraz niewłaściwego składowania i przetwarzania takiego sprzętu.

Przy produkcji Urządzenia ograniczono użycie niektórych substancji, które mogą negatywnie oddziaływać na środowisko w okresie użytkowania tego sprzętu oraz po jego zużyciu.

UTYLIZACJA ZUŻYTYCH BATERII

Częścią wyposażenia Urządzenia są akumulatory litowo-jonowe. Akumulatory i baterie zawierają substancje szkodliwe dla środowiska naturalnego. Przed wyrzuceniem lub oddaniem urządzenia do punktu zbiórki surowców wtórnych należy pamiętać o ich wyjęciu. Akumulatory i baterie należy wyrzucać w wyznaczonych punktach zbiórki surowców wtórnych. W przypadku problemów z wyjęciem akumulatora lub baterii urządzenie można dostarczyć do centrum serwisowego, którego pracownicy wyjmą i usuną akumulator lub baterię w sposób bezpieczny dla środowiska naturalnego.

Wymywanie akumulatorów przed utylizacją produktu:

- Przed wyjęciem akumulatorów upewnij się, że są one całkowicie rozładowane.
- Odtłącz zbiornik wody.
- Zdejmij gumowe zaślepki na spodzie urządzenia i odkręć wkręty.
- Odkręć wkręty przy rurce ssącej.
- Zdejmij obudowę, wyjmij element wewnętrzny i odkręć wkręty.
- Odetnij przewód od akumulatora i wyjmij go.
- Uważaj, aby nie zewrzeć ujemnych i dodatnich biegunów akumulatora.



Symbol ten oznacza, że elementy opakowania nim oznaczone nadają się do recyklingu. Po rozpakowaniu Urzędnienia prosimy o usunięcie elementów jego opakowania w sposób niezagrażający środowisku.





raven

NAZWA SPRZĘTU

irygator

TYP / MODEL

EI001X

NR PARTII

DATA SPRZEDAŻY

NR RACHUNKU

PODPIS I PIECZĄTKA
SPRZEDAWCY

karta gwarancyjna

WARUNKI GWARANCJI

- 1. Thing4you z siedzibą w Radzyminie, adres: ul. Janusza Korczaka 89, 05-250 Radzymin, Polska, udziela nabywcy irygatora RAVEN EI001X (Produkt) 24-miesięcznej gwarancji na wolne od wad funkcjonowanie Produktu, licząc od daty jego nabycia przez nabywcę. Paragon lub faktura, wystawione przez sprzedawcę, potwierdzają datę nabycia Produktu.**
2. Gwarancja obowiązuje i jest stosowana na terytorium Rzeczypospolitej Polskiej.
3. Gwarant, w zakresie udzielonej gwarancji, zobowiązuje się usunąć na własny koszt wszelkie wady Produktu, z wyjątkiem wymienionych w pkt 6 i 7 poniżej. Usunięcie wad będzie następować poprzez naprawę lub wymianę wadliwego Produktu na nowy, wolny od wad, w możliwie najkrótszym czasie, jednakże nie dłuższym niż 14 dni.
4. W celu skorzystania z gwarancji nabywca jest zobowiązany zgłosić wadliwość Produktu w punkcie sprzedaży, w którym Produkt został nabyty, oraz dostarczyć tam wadliwy Produkt. Przeznaczony do wymiany Produkt powinien zostać dostarczony kompletny oraz z załączoną kartą gwarancyjną.
5. Produkt wolny od wad zostanie, na koszt Gwaranta, dostarczony do punktu sprzedaży, w którym Produkt został nabyty, w terminie określonym w pkt 3 powyżej.
6. Gwarancja nie obejmuje wad Produktu spowodowanych przez nabywcę (tzw. uszkodzeń mechanicznych) lub wynikających z:
 - użytkowania Produktu i jego instalacji w sposób niezgodny z instrukcją obsługi,
 - niekompletności reklamowanego Produktu,
 - niezgodności Produktu i dowodu zakupu i/lub gdy ze zniszczenia i nieczytelności zawartych w nim danych,
 - przechowywania i konserwacji Produktu w sposób niewłaściwy i sprzeczny z wytycznymi zawartymi w instrukcji obsługi,
 - napraw lub przeróbek Produktu wykonywanych przez osoby nieuprawnione,
 - dostania się do wnętrza płynów lub ciał obcych na skutek używania Produktu w sposób niezgodny z instrukcją obsługi,
 - uszkodzenia Produktu z przyczyn zewnętrznych: zjawiska atmosferyczne, wyładowania elektryczne, spięcia w sieci zasilającej itp.
 - użytkowania Produktu do celów prowadzenia działalności gospodarczej lub w zastosowaniach przemysłowych.
7. Gwarancja nie obejmuje także czynności przewidzianych w instrukcji obsługi, do których wykonania zobowiązany jest nabywca we własnym zakresie i na własny koszt, np. zainstalowania Produktu, konserwacji Produktu.
8. Postanowienia gwarancji nie wyłączają, nie ograniczają ani nie zawieszają uprawnień nabywców (konsumentów), wynikających z powszechnie obowiązujących przepisów prawa, w tym przepisów o rękojmi za wady rzeczy sprzedanej.
9. Karta gwarancyjna jest ważna, jeżeli posiada podpis sprzedawcy i datę sprzedaży potwierdzoną pieczętką firmy lub jednostki handlowej oraz podpis klienta. Karta gwarancyjna nie może zawierać skreśleń ani poprawek.
10. Duplikat karty gwarancyjnej może być wydany na pisemną prośbę po przedstawieniu przez użytkownika dowodu zakupu.
11. Uzyskanie szczegółowych informacji na temat Produktu, w tym zasad i trybu postępowania gwarancyjnego, jest możliwe pod numerem telefonu 22 560 67 27 lub adresem e-mail serwis@thing4you.pl, w dni robocze.

Akceptuję warunki niniejszej gwarancji

.....
(czytelny podpis kupującego)

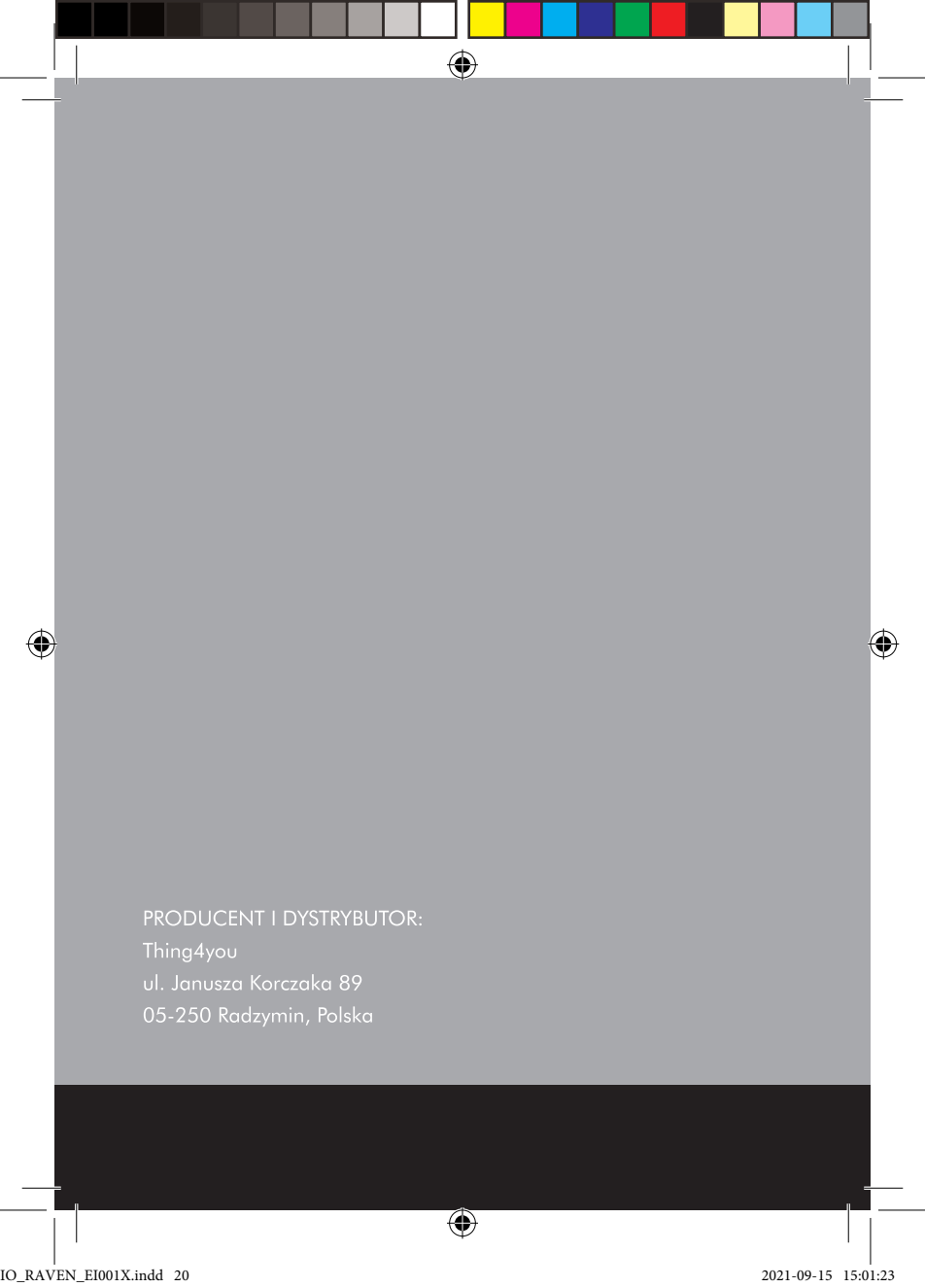

PRODUCENT I DYSTRYBUTOR:

Thing4you

ul. Janusza Korczaka 89

05-250 Radzymin, Polska